

## N 1810DA • N 1812DA

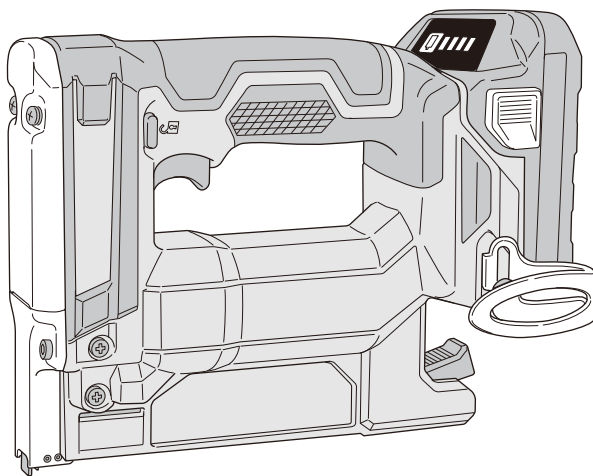

(en) Handling instructions  
(de) Bedienungsanleitung  
(fr) Mode d'emploi  
(it) Istruzioni per l'uso  
(nl) Gebruiksaanwijzing  
(es) Instrucciones de manejo  
(pt) Instruções de uso  
(sv) Bruksanvisning  
(da) Brugsanvisning  
(no) Bruksanvisning  
(fi) Käyttöohjeet

(el) Οδηγίες χειρισμού  
(pl) Instrukcja obsługi  
(hu) Kezelési utasítás  
(cs) Návod k obsluze  
(tr) Kullanım talimatları  
(ro) Instrucțiuni de utilizare  
(sl) Navodila za rokovanje  
(sk) Pokyny na manipuláciu  
(bg) Инструкция за експлоатация  
(sr) Uputstvo za rukovanje  
(hr) Upute za rukovanje

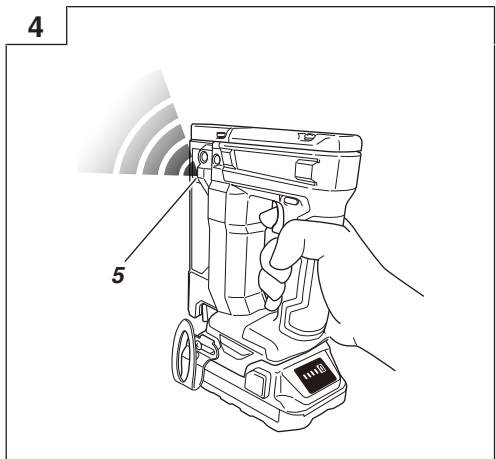
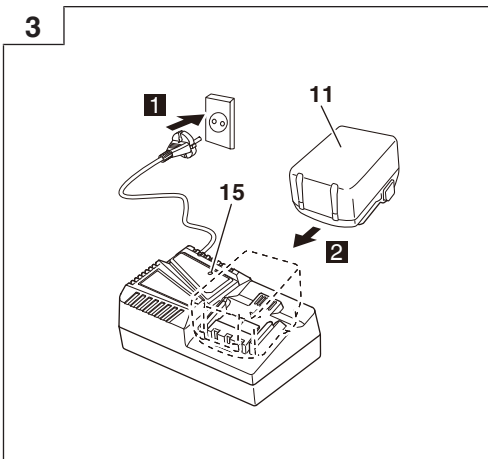
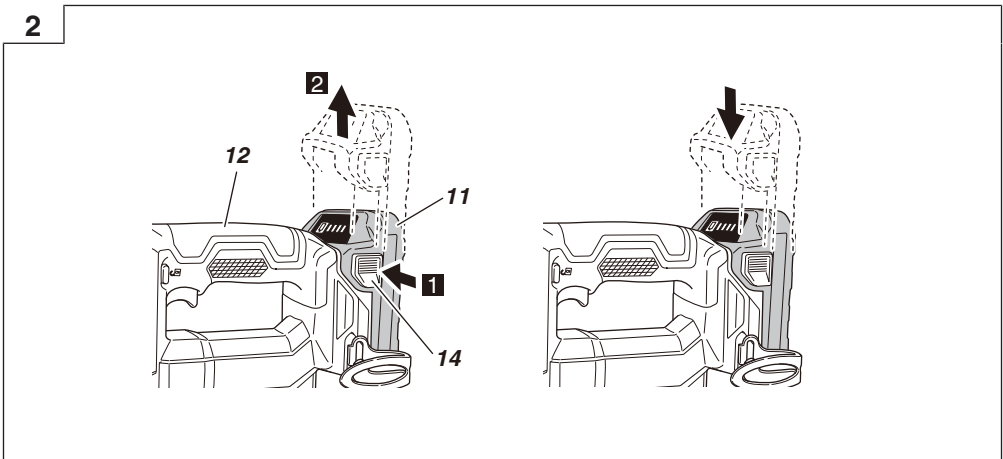
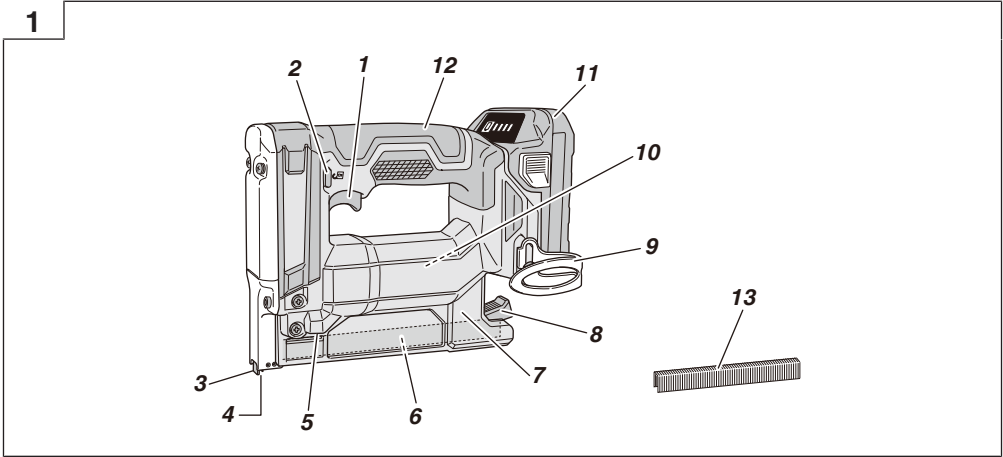

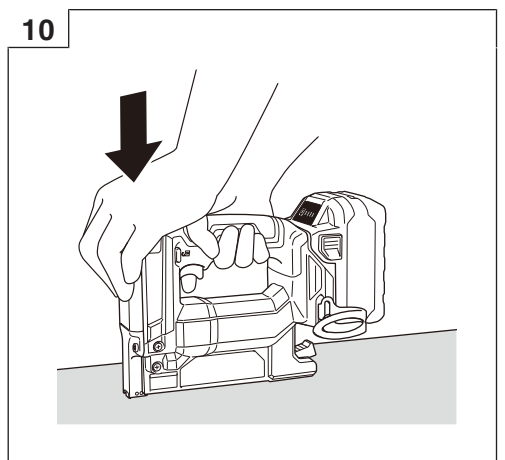
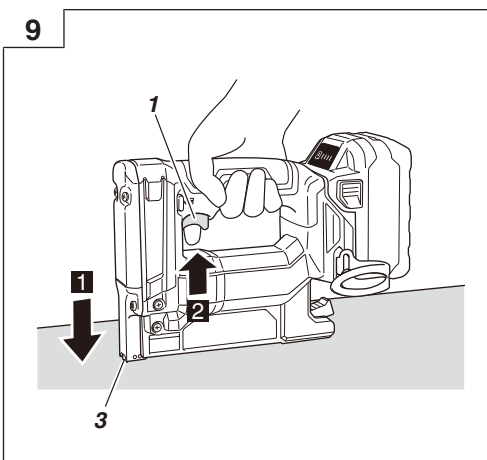
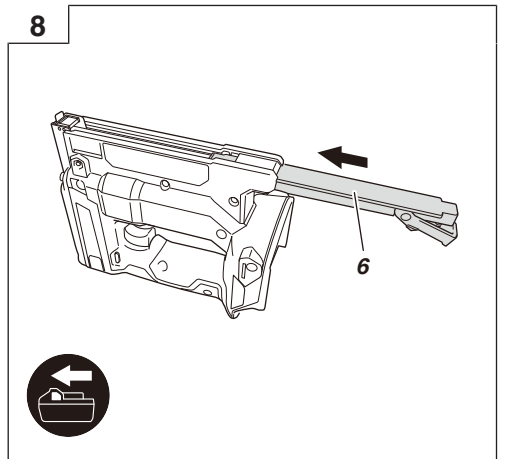
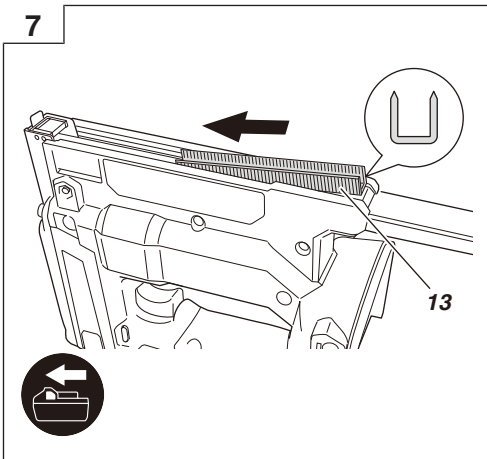
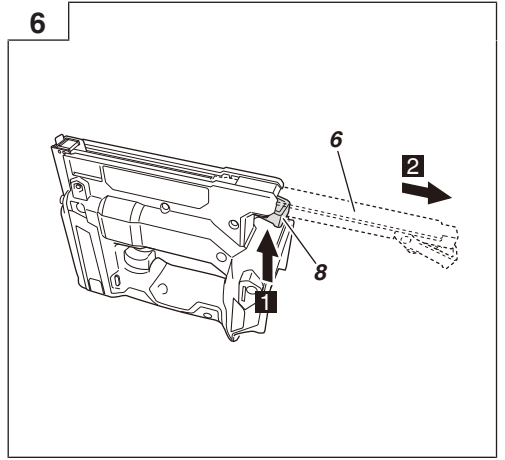
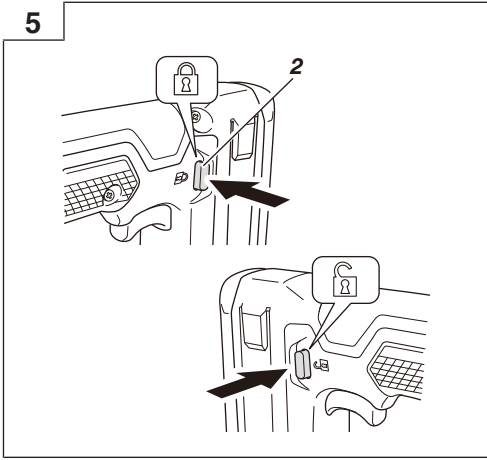

11

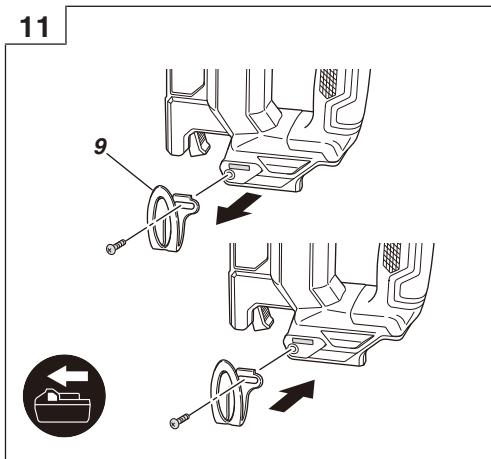

12

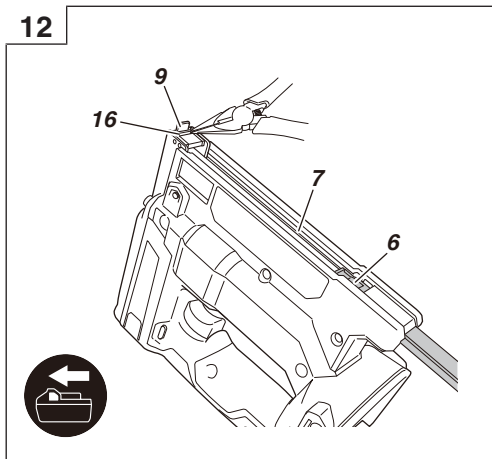

13

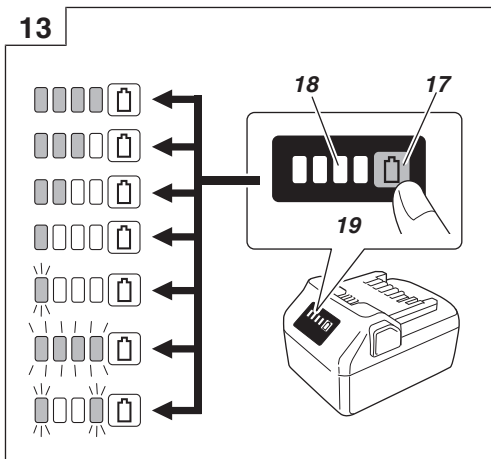

## GENERAL POWER TOOL SAFETY WARNINGS

### ⚠ WARNING

Read all safety warnings and all instructions.

Failure to follow the warnings and instructions may result in electric shock, fire and/or serious injury.

Save all warnings and instructions for future reference.

The term "power tool" in the warnings refers to your mains-operated (corded) power tool or battery-operated (cordless) power tool.

#### 1) Work area safety

- a) **Keep work area clean and well lit.**  
*Cluttered or dark areas invite accidents.*
- b) **Do not operate power tools in explosive atmospheres, such as in the presence of flammable liquids, gases or dust.**  
*Power tools create sparks which may ignite the dust or fumes.*
- c) **Keep children and bystanders away while operating a power tool.**  
*Distractions can cause you to lose control.*

#### 2) Electrical safety

- a) **Power tool plugs must match the outlet. Never modify the plug in any way. Do not use any adapter plugs with earthed (grounded) power tools.**  
*Unmodified plugs and matching outlets will reduce risk of electric shock.*
- b) **Avoid body contact with earthed or grounded surfaces, such as pipes, radiators, ranges and refrigerators.**  
*There is an increased risk of electric shock if your body is earthed or grounded.*
- c) **Do not expose power tools to rain or wet conditions.**  
*Water entering a power tool will increase the risk of electric shock.*
- d) **Do not abuse the cord. Never use the cord for carrying, pulling or unplugging the power tool. Keep cord away from heat, oil, sharp edges or moving parts.**  
*Damaged or entangled cords increase the risk of electric shock.*
- e) **When operating a power tool outdoors, use an extension cord suitable for outdoor use.**  
*Use of a cord suitable for outdoor use reduces the risk of electric shock.*
- f) **If operating a power tool in a damp location is unavoidable, use a residual current device (RCD) protected supply.**  
*Use of an RCD reduces the risk of electric shock.*

#### 3) Personal safety

- a) **Stay alert, watch what you are doing and use common sense when operating a power tool. Do not use a power tool while you are tired or under the influence of drugs, alcohol or medication.**  
*A moment of inattention while operating power tools may result in serious personal injury.*
- b) **Use personal protective equipment. Always wear eye protection.**  
*Protective equipment such as dust mask, non-skid safety shoes, hard hat, or hearing protection used for appropriate conditions will reduce personal injuries.*

- c) **Prevent unintentional starting. Ensure the switch is in the off position before connecting to power source and/or battery pack, picking up or carrying the tool.**  
*Carrying power tools with your finger on the switch or energising power tools that have the switch on invites accidents.*
  - d) **Remove any adjusting key or wrench before turning the power tool on.**  
*A wrench or a key left attached to a rotating part of the power tool may result in personal injury.*
  - e) **Do not overreach. Keep proper footing and balance at all times.**  
*This enables better control of the power tool in unexpected situations.*
  - f) **Dress properly. Do not wear loose clothing or jewellery. Keep your hair, clothing and gloves away from moving parts.**  
*Loose clothes, jewellery or long hair can be caught in moving parts.*
  - g) **If devices are provided for the connection of dust extraction and collection facilities, ensure these are connected and properly used.**  
*Use of dust collection can reduce dust-related hazards.*
- #### 4) Power tool use and care
- a) **Do not force the power tool. Use the correct power tool for your application.**  
*The correct power tool will do the job better and safer at the rate for which it was designed.*
  - b) **Do not use the power tool if the switch does not turn it on and off.**  
*Any power tool that cannot be controlled with the switch is dangerous and must be repaired.*
  - c) **Disconnect the plug from the power source and/or the battery pack from the power tool before making any adjustments, changing accessories, or storing power tools.**  
*Such preventive safety measures reduce the risk of starting the power tool accidentally.*
  - d) **Store idle power tools out of the reach of children and do not allow persons unfamiliar with the power tool or these instructions to operate the power tool.**  
*Power tools are dangerous in the hands of untrained users.*
  - e) **Maintain power tools. Check for misalignment or binding of moving parts, breakage of parts and any other condition that may affect the power tool's operation.**  
*If damaged, have the power tool repaired before use.*  
*Many accidents are caused by poorly maintained power tools.*
  - f) **Keep cutting tools sharp and clean.**  
*Properly maintained cutting tools with sharp cutting edges are less likely to bind and are easier to control.*
  - g) **Use the power tool, accessories and tool bits etc. in accordance with these instructions, taking into account the working conditions and the work to be performed.**  
*Use of the power tool for operations different from those intended could result in a hazardous situation.*
- #### 5) Battery tool use and care
- a) **Recharge only with the charger specified by the manufacturer.**  
*A charger that is suitable for one type of battery pack may create a risk of fire when used with another battery pack.*

## English

- b) **Use power tools only with specifically designated battery packs.**  
*Use of any other battery packs may create a risk of injury and fire.*
- c) **When battery pack is not in use, keep it away from other metal objects, like paper clips, coins, keys, nails, screws or other small metal objects, that can make a connection from one terminal to another.**  
*Shorting the battery terminals together may cause burns or a fire.*
- d) **Under abusive conditions, liquid may be ejected from the battery; avoid contact. If contact accidentally occurs, flush with water. If liquid contacts eyes, additionally seek medical help.**  
*Liquid ejected from the battery may cause irritation or burns.*
- 6) **Service**
- a) **Have your power tool serviced by a qualified repair person using only identical replacement parts.**  
*This will ensure that the safety of the power tool is maintained.*
- PRECAUTION**  
**Keep children and infirm persons away.**  
**When not in use, tools should be stored out of reach of children and infirm persons.**

## CORDLESS STAPLER SAFETY WARNINGS

- Always assume that the tool contains fasteners.**  
*Careless handling of the stapler can result in unexpected firing of fasteners and personal injury.*
- Do not point the tool towards yourself or anyone nearby.**  
*Unexpected triggering will discharge the fastener causing an injury.*
- Do not actuate the tool unless the tool is placed firmly against the workpiece.**  
*If the tool is not in contact with the workpiece, the fastener may be deflected away from your target.*
- Disconnect the tool from the power source when the fastener jams in the tool.**  
*While removing a jammed fastener, the stapler may be accidentally activated if it is plugged in.*
- Use caution while removing a jammed fastener.**  
*The mechanism may be under compression and the fastener may be forcefully discharged while attempting to free a jammed condition.*
- Do not use this stapler for fastening electric cables.**  
*It is not designed for electric cable installation and may damage the insulation of electric cables thereby causing electric shock or fire hazards.*

## ADDITIONAL SAFETY WARNINGS

- Safe operation through correct usage.**  
This tool was designed for driving staples into wood and similar materials. Use it for its intended purpose only.
- Be careful of ignition and explosions.**  
Since sparks may fly during stapling, it is dangerous to use this tool near lacquer, paint, benzine, thinner, gasoline, gas, adhesives and similar inflammable substances as they may ignite or explode. Under no circumstances should this tool therefore be used in the vicinity of such inflammable material.

3. **Always wear eye protection (protective goggles).**



- When operating the power tool, always wear eye protection, and ensure that surrounding people wear eye protection too.  
The possibility of fragments of staples or staples that were not properly hit entering the eye is a threat to sight. Eye protection can be bought at any hardware store. Always wear eye protection while operating this tool. Use either eye protection or a wide vision mask over prescription glasses. Employers should always enforce the use of eye protection equipment.
4. **Protect your ears and head.**  
When engaged in stapling work please wear ear mufflers and head protection. Also, depending on condition, ensure that surrounding people also wear ear mufflers and head protection.
5. **Pay attention to those working close to you.**  
It would be very dangerous if staples that were not properly driven in should hit other people. Therefore, always pay attention to the safety of the people around you when using this tool. Always make sure that nobody's body, hands or feet are close to the staple outlet.
6. **Never point the staple outlet towards people.**



- Always assume the tool contains fasteners.  
If the staple outlet is pointed towards people, serious accidents may be caused if you mistakenly discharge the tool. When connecting and check disconnecting the battery, during staple loading or similar operations, be sure the staple outlet is not pointed towards anyone (including yourself). Even when no staples are loaded at all, it is dangerous to discharge the tool while pointing it at someone, so never attempt to do so. No horseplay. Respect the tool as a working implement.
- Prior to using this product, make sure that it is operating properly in accordance with the content of "Testing the stapler" on page 11.**
  - Check push lever before use.**  
Make sure the push lever operates properly. Never use the Stapler unless the push lever is operating properly, otherwise the Stapler could drive a fastener unexpectedly. Do not tamper with or remove the push lever, otherwise the push lever becomes inoperable.
  - Be careful when connecting the battery.**  
When connecting the battery and loading staples in order not to fire the tool by mistake, make sure of the followings.
    - Do not touch the trigger.
    - Do not allow the firing head to contact with any surface.
    - Keep the firing head down.Strictly observe the above instructions, and always make sure that no part of the body, hands or legs is ever in front of the staple outlet.
  - Use specified staples only.**  
Never use staples other than those specified and described in these instructions.
  - Do not carelessly place your finger on the trigger.**  
Do not place your finger on the trigger except when actually stapling. If you carry this tool or hand it to someone while having your finger on the trigger, you may inadvertently discharge a staple and thus cause an accident.

**12. Press the staple outlet firmly against the material to be stapled.**

When driving in staples, press the staple outlet firmly against the material to be stapled. If the outlet is not applied properly, the staples may rebound.

**13. Keep hands and feet away from the firing head when using.**



It is very dangerous for a staple to hit the hands or feet by mistake.

**14. Beware of the tool's kickback.**

Do not approach the top of the tool with your head etc. during operation. This is dangerous because the tool may recoil violently if the staple currently being driven in comes into contact with a previous staple or a knot in the wood.

**15. Be careful of double fire due to recoil.**

If the push lever is unintentionally allowed to re-contact the workpiece following recoil, an unwanted fastener will be driven.

In order to avoid this undesirable double fire, pull the trigger rapidly and firmly.

**16. Take care when stapling thin boards or the corners of wood.**

When stapling thin boards, the staples may pass right through, as may also be the case when stapling the corners of wood due to deviation of the staples. In such cases, always make sure that there is no one (and nobody's hands or feet; etc.) behind the thin board or next to the wood you are going to staple.

**17. Simultaneous stapling on both sides of the same wall is dangerous.**

Under no circumstances should stapling be performed on both sides of a wall at the same time. This would be very dangerous since the staples might pass through the wall and thus cause injuries.

**18. Do not use the power tool on scaffoldings, ladders.**  
The power tool shall not be used for specific application for example:

- when changing one driving location to another involves the use of scaffoldings, stairs, ladders or ladder alike constructions, e.g. roof laths,
- closing boxes or crates,
- fitting transportation safety systems e.g. on vehicles and wagons

**19. Remove all remaining fasteners and battery from stapler when:**

- 1) doing maintenance and inspection;
- 2) checking proper operation of push lever and trigger;
- 3) clearing a jam;
- 4) it is not in use;
- 5) leaving work area;
- 6) moving it to another location; and
- 7) handing it to another person.

Never attempt to clear a jam unless you have removed battery and all remaining fasteners from the Stapler. The Stapler should never be left unattended since people who are not familiar with the Stapler might handle it and injure the themselves.

**20. Remove battery from stapler when loading staples.**

**21. The operating environment for this device is between 0°C and 40°C so ensure use within this temperature range. The device may fail to operate below 0°C or above 40°C.**

**22. Always charge the battery at a temperature of 0°C–40°C.**

A temperature of less than 0°C will result in over

charging which is dangerous. The battery cannot be charged at a temperature higher than 40°C. The most suitable temperature for charging is that of 20°C–25°C.

**23. Do not use the charger continuously.**

When one charging is completed, leave the charger for about 15 minutes before the next charging of battery.

**24. Do not allow foreign matter to enter the hole for connecting the rechargeable battery.**

**25. Never disassemble the rechargeable battery or charger.**

**26. Never short-circuit the rechargeable battery.**

Short-circuiting the battery will cause a great electric current and overheat. It results in burn or damage to the battery.

**27. Do not dispose of the battery in fire.**

If the battery is burnt, it may explode.

**28. Using an exhausted battery will damage the charger.**

**29. Bring the battery to the shop from which it was purchased as soon as the post-charging battery life becomes too short for practical use.**

Do not dispose of the exhausted battery.

**30. Do not insert objects into the air ventilation slots of the charger.**

Inserting metal objects or inflammables into the charger air ventilation slots will result in electrical shock hazard or a damaged charger.

**31. NEVER allow magnets (or similar magnetic devices) to be adjacent to the stapler, because the stapler has a magnetic sensor inside.**

Doing so will cause a failure or risk of injury by malfunction.

**32. Resting the unit after continuous work.**

**33. The power tool is equipped with a temperature protection circuit to protect the motor. Continuous work may cause the temperature of the unit to rise, activating the temperature protection circuit and automatically stopping operation. If this happens, allow the power tool to cool before resuming use.**

**34. This product may cease to operate when an abnormality is detected. In such cases, check the items listed under "TROUBLESHOOTING" on page 15.**

**35. Do not look directly into the light.**

Such actions could result in eye injury.

**36. Wipe off any dirt or grime attached to the lens of the LED light with a soft cloth, being careful not to scratch the lens.**

Scratches on the lens of the LED light can result in decreased brightness.

**37. Make sure that the battery is installed firmly.**

If it is at all loose it could come off and cause an accident.

**38. Do not use the product if the tool or the battery terminals (battery mount) are deformed.**

Installing the battery could cause a short circuit that could result in smoke emission or ignition.

**39. Keep the tool's terminals (battery mount) free of swarf and dust.**

○ Prior to use, make sure that swarf and dust have not collected in the area of the terminals.

○ During use, try to avoid swarf or dust on the tool from falling on the battery.

○ When suspending operation or after use, do not leave the tool in an area where it may be exposed to falling swarf or dust.

Doing so could cause a short circuit that could result in smoke emission or ignition.

## CAUTION ON LITHIUM-ION BATTERY

To extend the lifetime, the lithium-ion battery equips with the protection function to stop the output.

In the cases of 1 to 3 described below, when using this product, even if you are pulling the switch, the motor may stop. This is not the trouble but the result of protection function.

1. When the battery power remaining runs out, the motor stops.  
In such a case, charge it up immediately.
2. If the tool is overloaded, the motor may stop. In this case, release the switch of tool and eliminate causes of overloading. After that, you can use it again.
3. If the battery is overheated under overload work, the battery power may stop.  
In this case, stop using the battery and let the battery cool. After that, you can use it again.

Furthermore, please heed the following warning and caution.

### WARNING

In order to prevent any battery leakage, heat generation, smoke emission, explosion and ignition beforehand, please be sure to heed the following precautions.

1. Make sure that swarf and dust do not collect on the battery.
  - During work make sure that swarf and dust do not fall on the battery.
  - Make sure that any swarf and dust falling on the power tool during work do not collect on the battery.
  - Do not store an unused battery in a location exposed to swarf and dust.
  - Before storing a battery, remove any swarf and dust that may adhere to it and do not store it together with metal parts (screws, nails, etc.).
2. Do not pierce battery with a sharp object such as a nail, strike with a hammer, step on, throw or subject the battery to severe physical shock.
3. Do not use an apparently damaged or deformed battery.
4. Do not use the battery for a purpose other than those specified.
5. If the battery charging fails to complete even when a specified recharging time has elapsed, immediately stop further recharging.
6. Do not put or subject the battery to high temperatures or high pressure such as into a microwave oven, dryer, or high pressure container.
7. Keep away from fire immediately when leakage or foul odor are detected.
8. Do not use in a location where strong static electricity generates.
9. If there is battery leakage, foul odor, heat generated, discolored or deformed, or in any way appears abnormal during use, recharging or storage, immediately remove it from the equipment or battery charger, and stop use.
10. Do not immerse the battery or allow any fluids to flow inside. Conductive liquid ingress, such as water, can cause damage resulting in fire or explosion. Store your battery in a cool, dry place, away from combustible and flammable items. Corrosive gas atmospheres must be avoided.
11. Do not give a strong shock to the display panel or break it. It may lead to a trouble.
12. If alkaline lubricant or cutting fluid adheres to the battery, quickly wipe it off with a dry cloth. Failure to do so may result in damage or degradation of the case.

### CAUTION

1. If liquid leaking from the battery gets into your eyes, do not rub your eyes and wash them well with fresh clean water such as tap water and contact a doctor immediately.  
If left untreated, the liquid may cause eye-problems.
2. If liquid leaks onto your skin or clothes, wash well with clean water such as tap water immediately.  
There is a possibility that this can cause skin irritation.
3. If you find rust, foul odor, overheating, discolor, deformation, and/or other irregularities when using the battery for the first time, do not use and return it to your supplier or vendor.

### WARNING

If a conductive foreign matter enters in the terminal of lithium ion battery, the battery may be shorted, causing fire. When storing the lithium ion battery, obey surely the rules of following contents.

- Do not place conductive debris, nail and wires such as iron wire and copper wire in the storage case.
- To prevent shorting from occurring, load the battery in the tool or insert securely the battery cover for storing until the ventilator is not seen.

## REGARDING LITHIUM-ION BATTERY TRANSPORTATION

When transporting a lithium-ion battery, please observe the following precautions.

### WARNING

Notify the transporting company that a package contains a lithium-ion battery, inform the company of its power output and follow the instructions of the transportation company when arranging transport.

- Lithium-ion batteries that exceed a power output of 100 Wh are considered to be in the freight classification of Dangerous Goods and will require special application procedures.
- For transportation abroad, you must comply with international law and the rules and regulations of the destination country.

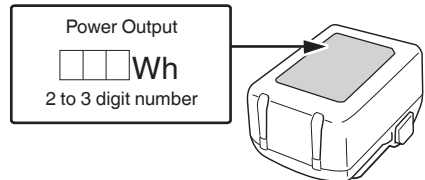

## NAMES OF PARTS

The numbers in the list below correspond to **Fig. 1- Fig. 13**.

1	Trigger
2	Trigger lock button
3	Push lever
4	Firing head (outlet)
5	LED light
6	Magazine base
7	Magazine
8	Stop lever



9	Hook
10	Motor
11	Battery
12	Handle
13	Staple strip
14	Latch
15	Pilot lamp
16	Blade guide
17	Remaining battery indicator switch
18	Remaining battery indicator lamp
19	Display panel

	Prohibited action
--	-------------------

### Battery

	Lights ; The battery remaining power is over 75%.
	Lights ; The battery remaining power is 50%–75%.
	Lights ; The battery remaining power is 25%–50%.
	Lights ; The battery remaining power is less than 25%.
	Blinks ; The battery remaining power is nearly empty. Recharge the battery soonest possible.
	Blinks ; Output suspended due to high temperature. Remove the battery from the tool and allow it to fully cool down.
	Blinks ; Output suspended due to failure or malfunction. The problem may be the battery so please contact your dealer.

## SYMBOLS

### WARNING

The following show symbols used for the machine.  
Be sure that you understand their meaning before use.

	N1810DA / N1812DA: Cordless Stapler
	To reduce the risk of injury, user must read instruction manual.
	Only for EU countries Do not dispose of electric tools together with household waste material! In observance of European Directive 2012/19/EU on waste electrical and electronic equipment and its implementation in accordance with national law, electric tools that have reached the end of their life must be collected separately and returned to an environmentally compatible recycling facility.
	Direct current
	Switching ON
	Switching OFF
	Disconnect the battery
	Trigger locked
	Trigger unlocked
	Do not use on scaffoldings, ladders.
	Warning

## SPECIFICATIONS

### 1. Power tool

Model	N1810DA / N1812DA
Motor	DC motor
Staple Loading capacity	150 staples
Weight*1	1.5 kg (BSL1820M) 2.2 kg (BSL36B18X)
Dimension*2 Length x Width x Height	166 mm x 85 mm x 235 mm

\*1 Weight: According to EPTA-Procedure 01/2014  
Depending on attached battery. The heaviest weight is measured with BSL36B18X (sold separately).

\*2 Dimension: The battery BSL36A18X is included

### 2. Applicable staple

The staples indicated in the chart below can be used with this stapler.

150 staples are bonded together to form a strip.  
Contact the dealer from which you purchased the stapler for details on obtaining the staples.

### NOTE

Only staples manufactured by HiKOKI may be used.  
Staples other than those manufactured by HiKOKI may cause jamming and subsequent malfunctions.

# English

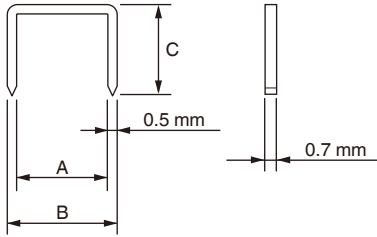

	A	B	C
N1810DA	9 mm	10 mm	7 mm
			10 mm
N1812DA	12 mm	13 mm	6 mm
			10 mm
			13 mm

## NOTE

Due to HiKOKI's continuing program of research and development, the specifications herein are subject to change without prior notice.

## 3. Battery (sold separately)

Model	Voltage	Battery capacity
BSL1820M	18 V	2.0 Ah

## STANDARD ACCESSORIES

In addition to the main unit (1 unit), the package contains the accessories listed on page 258.

Standard accessories are subject to change without notice.

## APPLICATIONS

- Securing the moisture-permeable waterproofing sheet in position
- Securing the heat insulation material in position

## CHARGING

Before using the power tool, charge the battery as follows.

### <UC18YFSL (sold separately)>

1. **Connect the charger's power cord to the receptacle.**  
When connecting the plug of the charger to a receptacle, the pilot lamp will blink in red. (See **Table 1**)
2. **Insert the battery into the charger.**  
Firmly insert the battery into the charger as shown in **Fig. 3** (on page 2).
3. **Charging**  
When inserting a battery in the charger, charging will commence and the pilot lamp will light continuously in red.  
When the battery becomes fully recharged, the pilot lamp will blink in red. (See **Table 1**)

### (1) Pilot lamp indication

The indications of the pilot lamp will be as shown in **Table 1**, according to the condition of the charger or the rechargeable battery.

**Table 1:** Indications of the pilot lamp

ON/OFF at 0.5 sec. intervals ██████ ██████████ ██████████	Before charging *1 or Charging complete
Lights continuously ██	While charging
Lights for 1 sec. at intervals of 0.5 sec. ██	Overheat standby *2
ON/OFF at 0.1 sec. intervals ■■	Charging impossible *3

## NOTE

- \*1 If the red lamp continues to blink even after the charger has been attached, check to confirm that the battery has been fully inserted.
- \*2 Battery overheated. Unable to charge.  
Although charging will start once the battery has cooled down even when left in situ, the best practice is to remove the battery and allow it to cool down in a shaded, well-ventilated location before charging.
- \*3 Malfunction in the battery or the charger
  - Fully insert the battery.
  - Check to confirm that no foreign matter is stuck to the battery mount or terminals. If there are no foreign objects, it is probable that the battery or charger is malfunctioning. Take it to your authorized Service Center.

- If the pilot lamp does not blink in red even though the charger cord is connected to the power, it indicates that the protection circuit of the charger may be activated. Remove the cord or plug from the power and then connect it again after 5 minutes or so. If this does not cause the pilot lamp to blink in red, please take the charger to the HiKOKI Authorized Service Center.
- When the battery charger has been continuously used, the battery charger will be heated, thus constituting the cause of the failures. Once the charging has been completed, give 15 minutes rest until the next charging.

### (2) Regarding the temperatures and charging time of the battery. (See **Table 2**)

**Table 2**

Model	UC18YFSL	
Type of battery	Li-ion	
Charging voltage	14.4–18 V	
Temperatures at which the battery can be recharged	0°C–50°C	
Charging time for battery capacity, approx. (At 20°C)	1.5 Ah	22 min
	2.0 Ah	30 min
	2.5 Ah	35 min
	3.0 Ah	45 min
	4.0 Ah	60 min
	5.0 Ah	75 min

Charging time for battery capacity, approx. (At 20°C)	6.0 Ah	90 min
Charging time for multi volt battery capacity, approx. (At 20°C)	1.5 Ah (x 2 unit)	45 min
	2.5 Ah (x 2 unit)	75 min
	4.0 Ah (x 2 unit)	120 min
Number of battery cells	4–10	
Weight	0.5 kg	

**NOTE**

- The recharging time may vary according to the ambient temperature and power source voltage.
- If charging takes a long time
  - Charging will take longer at extremely low ambient temperatures. Charge the battery in a warm location (such as indoors).
  - Do not block the air vent. Otherwise the interior will overheat, reducing the charger's performance.
  - If the cooling fan is not operating, contact a HiKOKI Authorized Service Center for repairs.

**4. Disconnect the charger's power cord from the receptacle.****5. Hold the charger firmly and pull out the battery.****NOTE**

Be sure to pull out the battery from the charger after use, and then keep it.

<b>Regarding electric discharge in case of new batteries, etc.</b>
--

As the internal chemical substance of new batteries and batteries that have not been used for an extended period is not activated, the electric discharge might be low when using them the first and second time. This is a temporary phenomenon, and normal time required for recharging will be restored by recharging the batteries 2–3 times.

<b>How to make the batteries perform longer.</b>
--

- (1) Recharge the batteries before they become completely exhausted. When you feel that the power of the tool becomes weaker, stop using the tool and recharge its battery. If you continue to use the tool and exhaust the electric current, the battery may be damaged and its life will become shorter.
- (2) Avoid recharging at high temperatures. A rechargeable battery will be hot immediately after use. If such a battery is recharged immediately after use, its internal chemical substance will deteriorate, and the battery life will be shortened. Leave the battery and recharge it after it has cooled for a while.



**BEFORE USE**

Action	Figure	Page
Removing and inserting the battery	2	2
Charging	3	2
Remaining battery indicator	13	4
Selecting accessories	—	259

**1. LED light warning signals (Fig. 4)**

In case of operation error, LED light shows as below.

**Table 3**

On 0.5 second/ Off 0.5 second 	Empty-firing prevention function was activated → Load staples. Battery voltage drop → Replace the battery.
On 0.25 second/ Off 0.25 second 	Overloaded condition (staple jam) → Remove the cause of the overloading. Temperature protection (stapler body is hot) → Allow the stapler body to cool sufficiently.
On 0.05 second/ Off 0.05 second 	Possibly malfunctioning → Request repairs from the dealer where it was purchased.

**2. Trigger Lock Mechanism (See Fig. 5)****WARNING**

- Make sure the trigger is locked when not firing staples.
- This Stapler has a lock mechanism to prevent the staples from being fired.

To lock the trigger:

Firmly press in the trigger lock button from the  side.

To operate:

Firmly press in the trigger lock button from the  side. The lock is released and the trigger can be pulled.

**3. Checking push lever operations****WARNING**

Make sure the trigger is locked when not firing staples. (See Fig. 5)

Always make sure the trigger is locked and the battery removed from the power tool when checking push lever operations.

Check to make sure the push lever slides smoothly when operated.

Clean the sliding area on the push lever if it doesn't slide smoothly.

**4. Testing the stapler****WARNING**

- Make sure the trigger is locked when not firing staples. (See Fig. 5)
- Never use Stapler unless push lever is operating properly.

Before actually beginning the stapling work, test the Stapler by using the checklist below. Conduct the tests in the following order.

If abnormal operation occurs, stop using the Stapler and contact a HiKOKI authorized service center immediately.

- (1) REMOVE ALL STAPLES AND BATTERY FROM STAPLER.
  - ALL SCREWS MUST BE TIGHTENED.
  - THE PUSH LEVER AND TRIGGER MUST MOVE SMOOTHLY.
- (2) Installing the battery. Do not operate the push lever or trigger while installing the battery. (See Fig. 2)
- (3) Remove the finger from the trigger and press the push lever against the workpiece.
  - THE STAPLER MUST NOT OPERATE.

# English

- (4) Separate the push lever from the workpiece. Next, point the stapler downward and release the trigger lock button, then pull the trigger and then wait in that position for 5 seconds or longer.

– THE STAPLER MUST NOT OPERATE.

(5)

- A: Without touching the trigger, depress the push lever against the workpiece. Next, pull the trigger.

– THE STAPLER MUST OPERATE.

- B: Hold the trigger back and depress the push lever against the workpiece again.

– THE STAPLER MUST NOT OPERATE.

- C: Separate the finger from the trigger. Next, A is operated again.

– THE STAPLER MUST OPERATE.

- (6) If no abnormal operation is observed, you may load staples in the Stapler. Drive staples into the workpiece that is the same type to be used in the actual application.

– THE STAPLER MUST OPERATE PROPERLY.

## 5. Loading staples

### WARNING

When loading staples into Stapler,

- 1) remove battery from the stapler;
- 2) do not pull trigger; and
- 3) do not depress push lever.

### NOTE

- Do not simultaneously load staples of different lengths.
- Do not consecutively load several staple strips that have a small number of staples. Doing so may cause a staple jam or other problems.

- (1) Press the stop lever, and pull out the magazine base. (Fig. 6)
- (2) Put the staples into the magazine with their legs pointed up. (Fig. 7)
- (3) Press in the magazine base to its original position, and the stop lever will lock it. (Fig. 8)

### NOTE

Gently close the magazine base. If it is closed forcefully, the staple strips may become deformed and prevent the magazine base from closing.

The Stapler is now ready to operate.

## HOW TO USE THE STAPLER

### WARNING

- NEVER point tool at yourself or others in work area.
- Keep fingers AWAY from trigger when not driving staples to avoid accidental firing.
- Do not use the electrical cord if damaged. Have it repaired immediately.
- Never place your face, hands or feet near firing head when using.
- Do not drive staples on top of other staples or with Stapler at too steep of an angle; staples can ricochet and hurt someone.
- Do not drive staples into thin boards or near corners and edges of workpiece. Staples can be driven through or away from workpiece and hit someone.

- Never drive staples from both sides of a wall at the same time. Staples can be driven into and through the wall and hit a person on the opposite side.
- Never use Stapler which is defective or operating abnormally.
- Do not use Stapler as hammer.
- Remove all remaining staples and battery from stapler when:
  - 1) doing maintenance and inspection;
  - 2) checking proper operation of push lever and trigger;
  - 3) cleaning a jam;
  - 4) it is not in use;
  - 5) leaving work area;
  - 6) moving it to another location; and
  - 7) handing it to another person.
- Remove battery from Stapler when loading staples.

### 1. Stapling procedures (Fig. 9)

This Stapler is equipped with the push lever and does not operate unless the push lever is depressed.

First, press the push lever against the wood; next, pull the trigger to drive the staple.

After stapling once, stapling will not be possible again until the trigger is released and pull again.

### WARNING

- To avoid double firing or accidental firing due to recoil. Pull the trigger rapidly and firmly.
- A: Position the staple outlet on the workpiece with finger off the trigger.
- B: Depress the push lever firmly until it is completely depressed.
- C: Pull the trigger to drive a staple.
- D: Remove finger from the trigger and lift the tool off the wood surface completely.

To continue stapling in a separate location, move the stapler along the wood, repeating from the step A as required.

### NOTE

- Operations B and C should be done within 4 seconds of each other. If more than 4 seconds pass after B, the Stapler will not work properly. If this happens, retry from B.
- If the staples are not being driven in completely, firmly press down on the head of the stapler when firing. (Fig. 10)

### WARNING

- Keep your finger off the trigger except during stapling operation, because serious injury could result if the push lever accidentally contacts you or others in work area.
- Keep hands and body away from the discharge area. This HiKOKI stapler may bounce from the recoil of driving a staple and unwanted subsequent staple may be driven, possibly causing injury.

### NOTE

- Always handle staples and package carefully. If staples are dropped, collating bond may be broken, which will cause mis-feeding and jamming.
- After stapling:
  - 1) remove battery from the Stapler;
  - 2) remove all staples from the Stapler;

### 2. Using the hook (See Fig. 11)

#### WARNING

When using the hook, remove the battery. Pay sufficient attention so that the main equipment does not fall.

If the tool falls, there is a risk of accident.

Hook can be installed on the left or right side.

- A: Remove the battery, then remove all remaining staples from the magazine.
- B: Securely hold the main unit and remove the screw using a screwdriver.
- C: Remove the hook.

D: Install the hook on the other side and securely fasten with screw.

**NOTE**

Hook can be used as a hanger.

However, significantly reduced battery usage time may be recovered by repeatedly charging and using the batteries two to five times.  
If the battery usage time is extremely short despite repeated charging and use, consider the batteries dead and purchase new batteries.

**MAINTENANCE AND INSPECTION****WARNING**

Be sure to remove all remaining staples, lock the trigger, and remove the battery from the stapler before maintenance and inspection.

**1. Removing Staple Jams (Fig. 12)**

- (1) Remove the battery from the power tool.
- (2) Press the stop lever, slide open the magazine base and remove all remaining staples.
- (3) Remove any jammed staples, adhesive of staples, fragments, and splinters that have collected in the blade guide with pliers, etc.
- (4) Check to ascertain that the push lever works smoothly.

**NOTE**

After removing staple jams, reload the staples and fire a test staple.

**2. Magazine Inspections**

The inside of the magazine needs to be cleaned from time to time. Slide the magazine base open and remove adhesive of staples, fragments and splinters that have collected.

**NOTE**

Dirt inside the magazine may result in trouble with movement of staples or cause empty firing.

**3. Maintenance chart**

ACTION	WHY	HOW
Clean magazine and feeder mechanism.	Prevent a jam.	Blow clean daily.
Keep push lever working properly.	Promote operator safety and efficient Stapler operation.	Blow clean daily.

**4. Inspecting the mounting screws**

Regularly inspect all mounting screws and ensure that they are properly tightened. Should any of the screws be loose, retighten them immediately. Failure to do so could result in serious hazard.

**5. Maintenance of the motor**

The motor unit winding is the very "heart" of the power tool. Exercise due care to ensure the winding does not become damaged and/or wet with oil or water.

**6. Cleaning on the outside**

When the power tool is stained, wipe with a soft dry cloth or a cloth moistened with soapy water. Do not use chloric solvents, gasoline or paint thinner, for they melt plastics.

**7. Storage**

Store the power tool and battery in a place in which the temperature is less than 40°C and out of reach of children.

**NOTE**

Storing lithium-ion batteries.

Make sure the lithium-ion batteries have been fully charged before storing them.

Prolonged storage (3 months or more) of batteries with a low charge may result in performance deterioration, significantly reducing battery usage time or rendering the batteries incapable of holding a charge.

**CAUTION**

In the operation and maintenance of power tools, the safety regulations and standards prescribed in each country must be observed.

**Important notice on the batteries for the HiKOKI cordless power tools**

Please always use one of our designated genuine batteries. We cannot guarantee the safety and performance of our cordless power tool when used with batteries other than these designated by us, or when the battery is disassembled and modified (such as disassembly and replacement of cells or other internal parts).

**GUARANTEE**

We guarantee HiKOKI Power Tools in accordance with statutory/country specific regulation. This guarantee does not cover defects or damage due to misuse, abuse, or normal wear and tear. In case of complaint, please send the Power Tool, undismantled, with the GUARANTEE CERTIFICATE found at the end of this Handling instruction, to a HiKOKI Authorized Service Center.

## Noise Information

Noise characteristic values in accordance with EN60745:

The typical A-weighted single-event sound power level  
 $LWA, 1s, d = 78$  dB

The typical A-weighted single-event emission sound  
pressure level at work station  $LpA, 1s, d = 67$  dB

Uncertainty KpA: 3 dB

These values are tool-related characteristic values and do not represent the noise development at the point of use. Noise development at the point of use will for example depend on the working environment, the workpiece, the workpiece support and the number of driving operations, etc.

Depending on the conditions at the workplace and the form of the workpiece, individual noise attenuation measures may need to be carried out, such as placing workpieces on sound-damping supports, preventing workpiece vibration by means of clamping or covering, etc.

In special cases it is necessary to wear hearing protection equipment.

## Vibration Information

The typical vibration characteristic value in accordance with EN60745:  $1.7$  m/s<sup>2</sup>  
Uncertainty K:  $1.5$  m/s<sup>2</sup>

This value is a tool-related characteristic value and does not represent the influence to the hand-arm-system when using the tool. An influence to the hand-arm-system when using the tool will for example depend on the gripping force, the contact pressure force, the working direction, the adjustment of energy supply, the workpiece, the workpiece support.

---

The declared vibration total value has been measured in accordance with a standard test method and may be used for comparing one tool with another.

It may also be used in a preliminary assessment of exposure.

## WARNING

- The vibration emission during actual use of the power tool can differ from the declared total value depending on the ways in which the tool is used.
- Identify safety measures to protect the operator that are based on an estimation of exposure in the actual conditions of use (taking account of all parts of the operating cycle such as the times when the tool is switched off and when it is running idle in addition to the trigger time).

---

## NOTE

Due to HiKOKI's continuing program of research and development, the specifications herein are subject to change without prior notice.

---

## TROUBLESHOOTING

Use the inspections in the table below if the tool does not operate normally. If this does not remedy the problem, consult your dealer or the HiKOKI Authorized Service Center.

PROBLEM	CHECK METHOD	CORRECTION
Stapler doesn't operate.	Stapler not enough pressed against workpiece.	Hold stapler firmly and press to the workpiece completely.
	Trigger not enough pulled.	Pull the trigger firmly.
	More than 4 seconds pass from push lever ON to trigger ON.	Make sure that less than 4 seconds pass between push lever ON and trigger ON.
	Trigger lock button (Trigger lock function) is "Lock" position.	Set trigger lock button to "Unlock" position. (Refer to <b>Fig. 6</b> )
	Damaged internal electronics.	Contact HiKOKI for replacement.
Stapler operates, but no staple is driven.	Magazine is dirty.	Blow and wipe clean the magazine.
	Check for a jam.	Clear a jam (refer to <b>Fig. 12</b> ).
	Driver blade worn or damaged?	Contact HiKOKI for replacement.
	Check for proper staples.	Use only recommended staples.
Skipping staples. Intermittent feed.	Check for proper staples.	Use only recommended staples.
	Staple feeder damaged?	Replace staple feeder.
	Feed spring weakened or damaged?	Replace feed spring.
	Driver blade worn or damaged?	Contact HiKOKI for replacement.
Staples jam. Driven staple is bent.	Check for proper staples.	Use only recommended staples.
	Driver blade worn or damaged?	Contact HiKOKI for replacement.

## ALLGEMEINE SICHERHEITSHINWEISE FÜR ELEKTROGERÄTE

### ⚠️ WARNUNG

Lesen Sie sämtliche Sicherheitshinweise und Anweisungen durch.

Wenn die Warnungen und Anweisungen nicht befolgt werden, kann es zu Stromschlag, Brand und/oder ernsthaften Verletzungen kommen.

Bitte bewahren Sie alle Warnhinweise und Anweisungen zum späteren Nachschlagen auf.

Der Begriff „Elektrowerkzeug“ bezieht sich in den Warnhinweisen auf Elektrowerkzeuge mit Netz- (schrubgebunden) oder Akkubetrieb (schnurlos).

#### 1) Sicherheit im Arbeitsbereich

- a) Sorgen Sie für einen sauberen und gut ausgeleuchteten Arbeitsbereich.  
*Zugestellte oder dunkle Bereiche ziehen Unfälle förmlich an.*
- b) Verwenden Sie Elektrowerkzeuge niemals an Orten, an denen Explosionsgefahr besteht, wie zum Beispiel in der Nähe von leicht entflammaren Flüssigkeiten, Gasen oder Stäuben.  
*Bei der Arbeit mit Elektrowerkzeugen kann es zu Funkenbildung kommen, wodurch sich Stäube oder Dämpfe entzünden können.*
- c) Sorgen Sie bei der Arbeit mit Elektrowerkzeugen dafür, dass sich keine Zuschauer (insbesondere Kinder) in der Nähe befinden.  
*Wenn Sie abgelenkt werden, können Sie die Kontrolle über das Werkzeug verlieren.*

#### 2) Elektrische Sicherheit

- a) Elektrowerkzeuge müssen mit passender Stromversorgung betrieben werden. Nehmen Sie niemals irgendwelche Änderungen am Anschlussstecker vor. Verwenden Sie bei Elektrowerkzeugen mit Schutzkontakt (geerdet) niemals Adapterstecker.  
*Stecker im Originalzustand und passende Steckdosen reduzieren das Stromschlagrisiko.*
- b) Vermeiden Sie Körperkontakt mit geerdeten Gegenständen wie Rohrleitungen, Heizungen, Herden oder Kühlschränken.  
*Bei Körperkontakt mit geerdeten Gegenständen besteht ein erhöhtes Stromschlagrisiko.*
- c) Setzen Sie Elektrowerkzeuge niemals Regen oder sonstiger Feuchtigkeit aus.  
*Wenn Flüssigkeiten in ein Elektrowerkzeug eindringen, erhöht sich das Stromschlagrisiko.*
- d) Verwenden Sie das Anschlusskabel nicht missbräuchlich. Tragen Sie das Elektrowerkzeug niemals am Stromkabel, ziehen Sie es nicht damit heran und ziehen Sie den Stecker nicht am Anschlusskabel aus der Steckdose. Halten Sie das Anschlusskabel von Hitzequellen, Öl, scharfen Kanten und beweglichen Teilen fern.  
*Beschädigte oder verdrehte Anschlusskabel erhöhen das Stromschlagrisiko.*
- e) Verwenden Sie, wenn Sie ein Elektrowerkzeug im Freien benutzen, ein für den Außeneinsatz geeignetes Verlängerungskabel.  
*Ein für den Außeneinsatz geeignetes Kabel vermindert das Stromschlagrisiko.*

- f) Falls sich der Betrieb des Elektrowerkzeugs in feuchter Umgebung nicht vermeiden lässt, verwenden Sie eine Stromversorgung mit Fehlerstromschutzeinrichtung (Residual Current Device, RCD).  
*Durch den Einsatz einer Fehlerstromschutzeinrichtung wird das Risiko eines elektrischen Schlages reduziert.*

#### 3) Persönliche Sicherheit

- a) Bleiben Sie wachsam, achten Sie auf das, was Sie tun, und setzen Sie Ihren Verstand ein, wenn Sie mit Elektrowerkzeugen arbeiten. Benutzen Sie keine Elektrowerkzeuge, wenn Sie müde sind oder unter Einfluss von Drogen, Alkohol oder Medikamenten stehen.  
*Bei der Arbeit mit Elektrowerkzeugen können bereits kurze Phasen der Unaufmerksamkeit zu schweren Verletzungen führen.*
  - b) Benutzen Sie eine persönliche Schutzausrüstung. Tragen Sie immer einen Augenschutz.  
*Schutzausrüstung wie Staubmaske, rutschfeste Sicherheitsschuhe, Schutzhelm und Gehörschutz senken bei angemessenem Einsatz das Verletzungsrisiko.*
  - c) Vermeiden Sie unbeabsichtigtes Einschalten. Achten Sie darauf, dass sich der Schalter in der Aus- (Off-) Position befindet, ehe Sie das Gerät mit der Stromversorgung und/oder Batteriestromversorgung verbinden, es aufheben oder herumtragen.  
*Das Herumtragen von Elektrowerkzeugen mit dem Finger am Schalter oder das Herstellen der Stromversorgung bei betätigtem Schalter zieht Unfälle regelrecht an.*
  - d) Entfernen Sie sämtliche Einstellwerkzeuge (Einstellschlüssel), ehe Sie das Elektrowerkzeug einschalten.  
*Ein an einem beweglichen Teil des Elektrowerkzeugs angebrachter Schlüssel kann zu Verletzungen führen.*
  - e) Überstrecken Sie sich nicht. Achten Sie jederzeit darauf, sicher zu stehen und das Gleichgewicht zu bewahren.  
*Dadurch haben Sie das Elektrowerkzeug in unerwarteten Situationen besser im Griff.*
  - f) Tragen Sie geeignete Kleidung. Tragen Sie keine lose Kleidung oder Schmuck. Halten Sie Haar, Kleidung und Handschuhe von beweglichen Teilen fern.  
*Lose Kleidung, Schmuck oder langes Haar kann von beweglichen Teilen erfasst werden.*
  - g) Wenn Anschlüsse für Staubabsaug- und -sammelvorrichtungen vorhanden sind, sorgen Sie dafür, dass diese richtig angeschlossen und eingesetzt werden.  
*Durch Entfernen des Staubes können staubbezogene Gefahren vermindert werden.*
- #### 4) Einsatz und Pflege von Elektrowerkzeugen
- a) Überbeanspruchen Sie Elektrowerkzeuge nicht. Benutzen Sie das richtige Elektrowerkzeug für Ihren Einsatzzweck.  
*Das richtige Elektrowerkzeug erledigt seine Arbeit bei bestimmungsgemäßem Einsatz besser und sicherer.*
  - b) Benutzen Sie das Elektrowerkzeug nicht, wenn es sich nicht am Schalter ein- und ausschalten lässt.  
*Jedes Elektrowerkzeug, das nicht mit dem Schalter betätigt werden kann, stellt eine Gefahr dar und muss repariert werden.*



- c) **Stecken Sie den Stecker der Stromversorgung oder Batteriestromversorgung vom Gerät ab, ehe Sie Einstellarbeiten vornehmen, Zubehörteile tauschen oder das Elektrowerkzeug verstauen.**  
*Solche präventiven Sicherheitsmaßnahmen verhindern den unbeabsichtigten Anlauf des Elektrowerkzeugs und die damit verbundenen Gefahren.*
- d) **Lagern Sie nicht benutzte Elektrowerkzeuge außerhalb der Reichweite von Kindern, lassen Sie nicht zu, dass Personen das Elektrowerkzeug bedienen, die nicht mit dem Werkzeug selbst und/oder diesen Anweisungen vertraut sind.**  
*Elektrowerkzeuge in ungeschulten Händen sind gefährlich.*
- e) **Halten Sie Elektrowerkzeuge instand. Prüfen Sie sie auf Fehlausrichtungen, Leichtgängigkeit beweglicher Teile, Beschädigungen von Teilen und auf alle anderen Umstände, die sich auf den Betrieb des Elektrowerkzeugs auswirken können.**  
**Lassen Sie das Elektrowerkzeug bei Beschädigungen reparieren, ehe Sie es benutzen.**  
*Viele Unfälle mit Elektrowerkzeugen sind auf schlechte Wartung zurückzuführen.*
- f) **Halten Sie Schneidwerkzeuge scharf und sauber.**  
*Richtig gewartete Schneidwerkzeuge mit scharfen Schneiden bleiben weniger häufig hängen und sind einfacher zu beherrschen.*
- g) **Benutzen Sie Elektrowerkzeuge, Zubehör, Werkzeugspitzen und Ähnliches in Übereinstimmung mit diesen Anweisungen – beachten Sie dabei die jeweiligen Arbeitsbedingungen und die Art der auszuführenden Arbeiten.**  
*Der Gebrauch des Elektrowerkzeugs für andere als die vorgesehenen Anwendungen kann zu gefährlichen Situationen führen.*
- 5) **Verwendung und Pflege der Batterie**
- a) **Laden Sie das Gerät nur mit dem vom Hersteller empfohlenen Ladegerät auf.**  
*Ein Ladegerät für einen speziellen Batterietyp kann bei Verwendung mit anderen Batterien zu Brandgefahr führen.*
- b) **Verwenden Sie nur die für das Elektrowerkzeug speziell empfohlenen Akkus.**  
*Eine Verwendung von anderen Batterien kann zu Verletzungen und Bränden führen.*
- c) **Ist der Akku nicht in Gebrauch, achten Sie darauf, dass er nicht mit Metallgegenständen, beispielsweise Büroklammern, Münzen, Schlüsseln, Nägeln, Schrauben oder anderen kleinen Metallgegenständen in Kontakt kommt, da diese Gegenstände einen Kurzschluss der Anschlüsse verursachen können.**  
*Ein Kurzschluss der Batterieanschlüsse kann zu Verbrennungen oder Bränden führen.*
- d) **Im Falle von missbräuchlichen Bedingungen kann Flüssigkeit aus dem Akku austreten. Vermeiden Sie in diesem Fall jeglichen Kontakt. Sollten Sie dennoch mit der Batterieflüssigkeit in Berührung kommen, waschen Sie die betroffene Stelle gründlich mit Wasser ab. Ist die Flüssigkeit ins Auge geraten, suchen Sie einen Arzt auf.**  
*Ausgetretene Batterieflüssigkeiten können zu Reizungen oder Verbrennungen führen.*

- 6) **Service**
- a) **Lassen Sie Ihr Elektrowerkzeug durch qualifizierte Fachkräfte und nur unter Einsatz der passenden Originalersatzteile warten.**  
*Dies sorgt dafür, dass die Sicherheit des Elektrowerkzeugs nicht beeinträchtigt wird.*

#### VORSICHT

Von Kindern und gebrechlichen Personen fernhalten. Werkzeuge sollten bei Nichtgebrauch außerhalb der Reichweite von Kindern und gebrechlichen Personen aufbewahrt werden.

### SICHERHEITSHINWEISE ZUM AKKU-TACKER

- Gehen Sie immer davon aus, dass das Gerät Krampen enthält.**  
*Eine achtlose Handhabung des Tackers kann zu einem unerwarteten Abfeuern von Krampen und Verletzungen führen.*
- Richten Sie das Gerät nie auf sich selbst oder Personen in Ihrer Umgebung.** *Eine ungewollte Betätigung des Auslösers führt zum Abfeuern einer Krampe und kann Verletzungen zur Folge haben.*
- Betätigen Sie das Gerät nur, wenn es fest gegen das Werkstück gedrückt ist.** *Wenn das Gerät nicht am Werkstück anliegt, kann die Krampe von Ihrem Ziel abgelenkt werden.*
- Trennen Sie das Gerät von der Stromversorgung, wenn sich eine Krampe im Gerät verklemmt.** *Ein mit der Stromversorgung verbundener Tacker könnte beim Entfernen verklemmten Krampen versehentlich betätigt werden.*
- Gehen Sie beim Entfernen verklemmter Krampen vorsichtig vor.**  
*Der Mechanismus kann unter Druck stehen und die Krampe wird möglicherweise mit Gewalt herausgeschleudert, wenn Sie versuchen, die Verklemmung zu beheben.*
- Verwenden Sie den Tacker nicht zur Befestigung elektrischer Kabel.**  
*Er ist nicht für die Montage elektrischer Kabel geeignet und kann die Kabelisolierung beschädigen und dadurch einen Stromschlag oder einen Brand verursachen.*

### ZUSÄTZLICHE SICHERHEITSWARNUNGEN

- Sichere Arbeitsweise durch korrekten Gebrauch.**  
Dieses Gerät wurde zum Eintreiben von Krampen in Holz oder ähnliches Material entwickelt. Benutzen Sie es ausschließlich für den vorgesehenen Verwendungszweck.
- Schützen Sie sich vor Bränden und Explosionen.**  
Da während des Heftens Funken umherfliegen können ist es gefährlich, das Gerät in der Nähe von Lacken, Farben, Benzin, Verdünnern, Gasolin, Gas, Klebstoffen oder ähnlichen brennbaren Substanzen zu benutzen, da diese sich entzünden oder explodieren können. Das Gerät darf aus diesem Grunde unter keinen Umständen in der Nähe solcher brennbaren Materialien benutzt werden.
- Schützen Sie immer Ihre Augen (Schutzbrille).**



# Deutsch

Tragen Sie stets eine Schutzbrille, wenn Sie mit dem Gerät arbeiten, und achten Sie darauf, dass auch Personen in Ihrer Umgebung Schutzbrillen tragen. Es können Teile der Krampen oder Krampen, die nicht korrekt getroffen wurden, in das Auge eindringen und das Augenlicht zerstören. Schutzbrillen sind in jedem Fachgeschäft erhältlich. Tragen Sie stets einen Augenschutz, wenn Sie dieses Werkzeug verwenden. Verwenden Sie entweder eine Schutzbrille oder eine Schutzmaske über einer Brille.

#### 4. Schützen Sie Ihre Ohren und Ihren Kopf.

Tragen Sie während des Heftens Lärmschutz und Sicherheitshelme. Abhängig von den Bedingungen sollten auch Personen in der Umgebung Lärmschutz und Sicherheitshelme tragen.

#### 5. Achten Sie auf Personen, die in Ihrer Nähe arbeiten.

Es kann gefährlich werden wenn Krampen, die nicht richtig eingetrieben wurden andere Personen verletzen. Achten Sie aus diesem Grunde auf die Sicherheit der Sie umgebenden Personen wenn Sie dieses Gerät benutzen. Achten Sie darauf, dass die Mündung des Gerätes nicht in die Nähe von Personen, Händen oder Füßen kommt.

#### 6. Richten Sie die Mündung des Gerätes nie auf Personen.



Nehmen Sie immer an, dass das Gerät Krampen enthält.

Es kann zu schweren Unfällen kommen, wenn Sie das Gerät versehentlich auslösen, während die Mündung auf eine Person gerichtet ist. Achten Sie darauf, dass die Mündung des Gerätes nie auf eine Person gerichtet ist (auch nicht auf Sie selbst), wenn Sie die Batterie anschließen oder abtrennen, Krampen einlegen oder ähnliche Arbeiten durchführen. Selbst wenn keine Krampen eingelegt sind, ist es gefährlich, das Gerät auszulösen, während die Mündung auf eine Person gerichtet ist. Spielen Sie nicht herum.

Respektieren Sie das Werkzeug als ein Arbeitsmittel.  
**7. Bevor Sie das Produkt benutzen, überzeugen Sie sich davon, dass es in Übereinstimmung mit dem Inhalt von „Den Tacker testen“ auf Seite 23 ordnungsgemäß funktioniert.**

#### 8. Überprüfen Sie den Druckhebel vor Gebrauch.

Vergewissern Sie sich, dass der Druckhebel ordnungsgemäß funktioniert. Benutzen Sie den Tacker niemals, wenn der Druckhebel nicht ordnungsgemäß funktioniert, sonst könnte der Tacker unerwartet eine Krampe abschießen. Verändern Sie den Druckhebel nicht und entfernen Sie ihn nicht, sonst lässt sich der Druckhebel nicht mehr bedienen.

#### 9. Gehen Sie sorgsam beim Anschluss des Akkus vor.

Achten Sie beim Anschluss des Akkus und beim Laden von Krampen auf Folgendes, damit es nicht zum versehentlichen Auslösen des Werkzeugs kommt.

- Berühren Sie auf keinen Fall den Auslöser.
  - Achten Sie darauf, dass die Mündung nicht mit irgendeinem Gegenstand in Berührung kommt.
  - Halten Sie die Mündung nach unten gerichtet. Beachten Sie unbedingt die obigen Anweisungen und sorgen Sie dafür, dass sich keine Körperteile, Hände oder Füße vor der Mündung des Gerätes befinden.
- #### 10. Benutzen Sie ausschließlich die vorgeschriebenen Krampen.

Es dürfen ausschließlich die in der Betriebsanleitung bezeichneten Befestigungsmittel verarbeitet werden.

#### 11. Berühren Sie niemals achtlos den Auslöser.

Berühren Sie den Auslöser ausschließlich beim Heften mit dem Finger. Wenn Sie das Gerät tragen oder jemandem überreichen, während Sie den Finger am Auslöser haben, können Sie unbeabsichtigt einen Schuss auslösen und so einen Unfall verursachen.

#### 12. Drücken Sie die Mündung fest gegen das zu heftende Material.

Wenn Sie Krampen eintreiben, drücken Sie die Mündung fest gegen das zu heftende Material. Geschieht dies nicht sorgfältig, können die Krampen zurückschlagen.

#### 13. Halten Sie Hände und Füße während des Arbeitens von der Mündung entfernt.



Es ist sehr gefährlich, wenn eine Krampe durch einen Fehler in die Hände oder Füße eindringt.

#### 14. Bedenken Sie den Rückschlag des Gerätes.

Nähern Sie sich während des Arbeitens nicht mit dem Kopf oder anderen Körperteilen dem Oberteil des Gerätes. Dies ist gefährlich, da das Gerät heftig zurückschlagen kann, wenn eine Krampe auf eine vorher eingetriebene Krampe oder auf einen Ast im Holz trifft.

#### 15. Achten Sie darauf, dass es durch den Rückschlag zu Doppelschüssen kommen kann.

Wenn der Druckhebel nach dem Rückschlag versehentlich wieder mit dem Werkstück in Kontakt kommt, wird eventuell unabsichtlich eine Krampe ausgeschossen.

Um einen solchen unerwünschten Doppelschuss zu vermeiden, ziehen Sie den Auslöser schnell und fest.

#### 16. Seien Sie vorsichtig beim Heften von dünnen Brettern oder Holzkannten.

Beim Heften von dünnen Brettern können die Krampen durchschlagen, wie dies auch beim Heften von Holzkannten durch Querschläger geschehen kann. Achten Sie in solchen Fällen darauf, dass sich niemand (auch keine Hände, Füße etc.) hinter dem Brett oder in der Nähe des Holzes, das Sie gerade heften befindet.

#### 17. Gleichzeitiges Heften auf beiden Seiten einer Wand ist gefährlich.

Unter keinen Umständen darf auf beiden Seiten derselben Wand gleichzeitig geheftet werden. Dies wäre gefährlich, da die Krampen durch die Wand schlagen könnten und so Verletzungen hervorrufen.

#### 18. Verwenden Sie das Werkzeug nicht auf Leitern und auf Gerüsten.

Das Werkzeug darf für bestimmte Anwendungen nicht eingesetzt werden, wie z. B.:

- wenn das Wechseln von einer Eintreibstelle zur anderen über Gerüste, Treppen, Leitern oder leiterähnlichen Konstruktionen, wie z. B.: Dachlattungen, erfolgt,
- das Schließen von Kisten und Verschlägen,
- beim Anbringen von Transportsicherungen z. B.: auf Fahrzeugen und Waggons

#### 19. Nehmen Sie alle verbleibenden Krampen und den Akku aus dem Tacker, wenn:

- 1) Sie Wartungs- und Inspektionsarbeiten durchführen;
- 2) Sie die ordnungsgemäße Funktion von Druckhebel und Abzug prüfen;
- 3) Sie verklebte Krampen entfernen;
- 4) das Gerät nicht in Gebrauch ist;
- 5) Sie den Arbeitsbereich verlassen;
- 6) Sie ihn an einen anderen Ort bringen; und
- 7) wenn Sie das Gerät an eine andere Person übergeben.

Versuchen Sie niemals, einen Stau zu beseitigen, wenn Sie nicht den Akku und alle verbleibenden Krampen aus dem Tacker entfernt haben.

Der Tacker sollte niemals unbeaufsichtigt bleiben, weil Personen, die nicht mit dem Tacker vertraut sind, ihn benutzen und sich dabei verletzen könnten.

20. **Entnehmen Sie den Akku aus dem Tacker, wenn Sie Krampen einlegen.**
21. **Der zulässige Betriebstemperaturbereich für dieses Gerät liegt zwischen 0°C und 40°C. Stellen Sie daher sicher, dass Sie es innerhalb dieses Temperaturbereichs verwenden. Unter 0°C oder über 40°C kann es zu Fehlfunktionen kommen.**
22. **Laden Sie die Batterie bei einer Temperatur von 0°C–40°C auf.**  
Eine Temperatur unter 0°C führt zu einem Überladen, was gefährlich ist. Die Batterie kann bei einer Temperatur über 40°C nicht aufgeladen werden. Die beste Temperatur zum Aufladen liegt bei 20°C–25°C.
23. **Das Ladegerät ist nicht für Dauerbetrieb konzipiert.**  
Nach Beendigung eines Ladevorgangs das Ladegerät ca. 15 Minuten ruhen lassen, bevor mit dem nächsten Ladevorgang begonnen wird.
24. **Lassen Sie keine Fremdkörper durch das Anschlussloch des Akkus eindringen.**
25. **Niemals den Akku oder das Ladegerät zerlegen.**
26. **Niemals den Akku kurzschließen.**  
Ein Kurzschließen des Akkus verursacht hohe Stromstärken und Überhitzung. Das kann zu Verbrennungen und zu Schäden am Akku führen.
27. **Den Akku nicht ins Feuer werfen.**  
Er könnte dabei explodieren.
28. **Das Benutzen eines erschöpften Akkus beschädigt das Ladegerät.**
29. **Bringen Sie den Akku zu dem Geschäft, in dem Sie ihn gekauft haben, sobald die Lebensdauer des Akkus zur Neige geht.**  
Den erschöpften Akku nicht wegwerfen.
30. **Schieben Sie keine Gegenstände durch die Belüftungsschlitze des Ladegeräts.**  
Wenn Metallobjekte oder entzündliche Gegenstände durch die Belüftungsschlitze des Ladegeräts eindringen, kann dies zu elektrischen Schlägen führen oder das Ladegerät beschädigen.
31. **Lassen Sie NIEMALS zu, dass Magnete (oder ähnliche magnetische Vorrichtungen) neben den Tacker gelangen, da der Tacker über einen Magnetsensor im Innern verfügt.**  
Das kann zu einem Versagen oder Verletzungsrisiko durch Fehlfunktion führen.
32. **Lassen Sie das Gerät nach einer Dauerarbeit ruhen.**
33. **Das Werkzeug ist mit einer Temperatur-Schutzschalung ausgestattet, um den Motor zu schützen. Kontinuierliche Arbeit kann zu einem Temperaturanstieg des Werkzeugs führen, was die Temperatur-Schutzschalung aktiviert und den Betrieb automatisch stoppt. Sollte dies der Fall sein, lassen Sie das Werkzeug abkühlen, bevor Sie es wieder benutzen.**
34. **Dieses Produkt funktioniert möglicherweise nicht mehr, wenn eine Unregelmäßigkeit festgestellt wird. Überprüfen Sie in solchen Fällen die unter „FEHLERSUCHE UND -BESEITIGUNG“ auf Seite 27 aufgeführten Punkte.**
35. **Blicken Sie nicht direkt in das Licht.**  
Das könnte zu Augenverletzungen führen.
36. **Wischen Sie etwaigen Schmutz oder Ruß vom Glas des LED-Lichts mit einem weichen Tuch ab, achten Sie dabei darauf, das Glas nicht zu zerkratzen.**

Kratzer auf dem Glas der LED-Leuchte können dazu führen, dass die Helligkeit abnimmt.

37. **Achten Sie darauf, dass der Akku fest angebracht ist.**  
Bei lockerem Sitz könnte er sich lösen und einen Unfall verursachen.
38. **Verwenden Sie das Produkt nicht, wenn das Werkzeug oder die Akkuschlüsse (Akkualterung) verformt sind.**  
Wenn der Akku eingesetzt wird, kann es zu einem Kurzschluss kommen, der zu Rauchentwicklung oder Entzündung führen kann.
39. **Halten Sie die Anschlüsse am Werkzeug (Akkualterung) frei von Spänen und Staub.**
  - Stellen Sie vor der Verwendung sicher, dass sich keine Späne und kein Staub im Bereich der Anschlüsse angesammelt haben.
  - Versuchen Sie während des Einsatzes zu vermeiden, dass Späne oder Staub vom Werkzeug auf den Akku fallen.
  - Lassen Sie das Werkzeug in einer Arbeitspause oder nach dem Einsatz nicht in einem Bereich liegen, in dem es herabfallenden Spänen oder Staub ausgesetzt sein kann.  
Das könnte einen Kurzschluss verursachen, der zu Rauchentwicklung oder Entzündung führen kann.

## WARNUNG ZUM LITHIUM-IONEN- AKKU

Um die Lebensdauer des Lithium-Ionen-Akkus zu verlängern, ist dieser mit einer Schutzfunktion zum Stoppen der Leistungsabgabe ausgestattet.

In den unten beschriebenen Fällen 1 bis 3 kann bei der Benutzung dieses Produkts der Motor abschalten, selbst wenn Sie den Schalter drücken. Dies ist kein Defekt sondern das Resultat der Schutzfunktion.

1. Wenn die verbleibende Akkuleistung nicht mehr ausreicht, schaltet der Motor ab.  
Laden Sie in einem solchen Fall den Akku umgehend auf.
2. Wenn das Werkzeug überlastet ist, kann es zum Abschalten des Motors kommen. Lassen Sie in diesem Fall den Schalter des Werkzeugs los und beseitigen Sie die Ursache der Überlastung. Danach können Sie das Werkzeug wieder verwenden.
3. Kommt es während des Betriebs zu einer Überhitzung der Batterie, wird das Gerät unter Umständen angehalten.  
Unterbrechen Sie in diesem Fall Ihre Arbeit und lassen Sie die Batterie abkühlen. Danach können Sie das Werkzeug wieder verwenden.

Bitte beachten Sie die folgenden Warnhinweise.

### WARNUNG

Zur Vermeidung eines Auslaufens der Batterie, Erwärmung, Rauchentwicklung, Explosionen und vorzeitiger Zündung beachten Sie bitte die folgenden Vorsichtsmaßnahmen.

1. Stellen Sie sicher, dass sich keine Späne und Staub auf der Batterie ansammeln.
- Stellen Sie während der Arbeit sicher, dass keine Späne und Staub auf die Batterie fallen.
- Stellen Sie sicher, dass sich Staub und Späne, die während der Bearbeitung auf das Elektrowerkzeug fallen, nicht auf der Batterie ansammeln.
- Lagern Sie ungebrauchte Batterien nicht an Plätzen, an denen Staub oder Späne anfallen.

# Deutsch

- Vor dem Einlagern einer Batterie sind sämtlicher Staub und Späne zu entfernen. Weiterhin ist zu berücksichtigen, dass die Batterie nicht zusammen mit Metallteilen (Schrauben, Nägel, usw.) gelagert werden darf.
- 2. Achten Sie darauf, dass die Batterie nicht durch einen spitzen Gegenstand, beispielsweise einen Nagel, beschädigt wird. Vermeiden Sie Schläge mit dem Hammer. Treten Sie nicht gegen die Batterie, werfen Sie diese nicht, und vermeiden Sie schwere Stöße.
- 3. Beschädigte oder verformte Batterien dürfen nicht weiter verwendet werden.
- 4. Verwenden Sie die Batterie nur für den angegebenen Zweck.
- 5. Falls die Batterie nach Verstreichen der angegebenen Ladezeit nicht vollständig aufgeladen ist, brechen Sie den Ladevorgang unverzüglich ab.
- 6. Vermeiden Sie hohe Temperaturen und hohen Druck, wie er beispielsweise in der Mikrowelle, einem Trockner, oder einem Hochdruckbehälter auftritt.
- 7. Halten Sie die Batterie sofort von offenen Flammen fern, wenn Sie ein Leck oder üblen Geruch feststellen.
- 8. Vermeiden Sie eine Verwendung an Orten, an denen starke statische Elektrizität erzeugt wird.
- 9. Werden ein Leck, übler Geruch, Erwärmung, Verfärbungen, Verformungen oder sonstige Anomalitäten während der Verwendung, des Aufladens oder der Lagerung festgestellt, entfernen Sie die Batterie unverzüglich vom Werkzeug oder vom Ladegerät und beenden Sie die Verwendung.
- 10. Tauchen Sie den Akku nicht ins Wasser und lassen Sie keine Flüssigkeiten ins Innere gelangen. Leitfähige Flüssigkeiten, wie z. B. Wasser, können Schäden verursachen, die zu einem Brand oder einer Explosion führen. Lagern Sie Ihren Akku an einem kühlen, trockenen Ort, fern von brennbaren und entzündlichen Gegenständen. Korrosive Gase in der Atmosphäre müssen gemieden werden.
- 11. Setzen Sie das Anzeigefeld keinen starken Erschütterungen aus und beschädigen sie es nicht. Dies kann zu Störungen führen.
- 12. Falls alkalisches Schmiermittel oder Schneidflüssigkeit am Akku anhaftet, wischen Sie sie schnell mit einem trockenen Tuch ab. Andernfalls kann es zu einer Beschädigung oder Verschlechterung des Gehäuses kommen.

## VORSICHT

1. Tritt die auslaufende Flüssigkeit in Kontakt mit Ihren Augen, reiben Sie diese nicht, sondern waschen Sie sie mit sauberem Leitungswasser gut aus und suchen Sie unverzüglich einen Arzt auf. Ohne sachgemäße Behandlung können Augenverletzungen auftreten.
2. Wenn die ausgelaufene Flüssigkeit auf Haut oder Kleidung trifft, waschen Sie diese unverzüglich mit sauberem Wasser ab. Es besteht die Gefahr von Hautreizungen.
3. Beim Auftreten von Rost, üblem Geruch, Erwärmung, Verfärbungen, Verformungen oder sonstigen Anomalitäten während der ersten Verwendung der Batterie, ist diese nicht weiter zu verwenden. Bringen Sie die Batterie zum Händler oder Verkäufer zurück.

## WARNUNG

Wenn ein leitfähiger Fremdkörper in das Gehäuse einer Lithiumionenbatterie eindringt, kann sie kurzgeschlossen und ein Brand verursacht werden. Befolgen Sie beim Lagern einer Lithiumionenbatterie unbedingt folgende Regeln:

- Legen Sie in das Aufbewahrungsetui keine leitfähigen Trümmer, Nägel und Drähte wie etwa Eisen- und Kupferdrähte.

- Laden Sie, damit kein Kurzschluss auftreten kann, die Batterie in das Werkzeug oder schieben Sie sie sicher in die Batteriehülle zum Lagern so weit ein, dass der Ventilator nicht sichtbar ist.

## BEZÜGLICH DES TRANSPORTS VON LITHIUM-IONEN-BATTERIEN

Beim Transport von Lithium-Ionen-Batterien beachten Sie bitte die folgenden Vorsichtsmaßnahmen.

### WARNUNG

Weisen Sie die Transportfirma darauf hin, dass ein Paket eine Lithium-Ionen-Batterie enthält, informieren Sie das Unternehmen über ihre Leistungsabgabe und befolgen Sie die Anweisungen der Transportfirma, wenn Sie den Transport in die Wege leiten.

- Lithium-Ionen-Batterien, die eine Leistungsabgabe von 100 Wh überschreiten, werden in der Einstufung des Frachtguts als Gefahrgüter angesehen und erfordern spezielle Anwendungsverfahren.
- Für den Transport über Straßen müssen die internationalen Gesetze und die Regeln und Vorschriften des Bestimmungslands eingehalten werden.

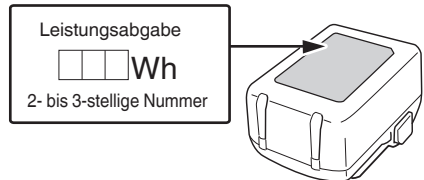

## BEZEICHNUNG DER TEILE

Die Nummern in der untenstehenden Liste entsprechen den **Abb. 1–Abb. 13**.

1	Auslöser
2	Auslösersperrtaste
3	Druckhebel
4	Schusskopf (Mündung)
5	LED-Licht
6	Magazinbasis
7	Magazin
8	Stopphebel
9	Haken
10	Motor
11	Akku
12	Griff
13	Krampenstreifen
14	Riegel
15	Kontrolllampe
16	Klingenführung
17	Schalter der Ladestand-Kontrollanzeige

18	Akkustand-Kontrollanzeigelampe
19	Anzeigefeld

	Leuchtet; Es verbleiben noch weniger als 25% der Akkuladung.
	Blinkt; Der Akku ist fast leer. Laden Sie den Akku so schnell wie möglich wieder auf.
	Blinkt; Die Ausgabe wurde wegen hoher Temperatur unterbrochen. Entfernen Sie den Akku aus dem Werkzeug und lassen Sie ihn vollständig abkühlen.
	Blinkt; Die Ausgabe wurde wegen einer Störung oder Fehlfunktion unterbrochen. Das Problem kann durch den Akku verursacht worden sein, bitte wenden Sie sich an Ihren Händler.

## SYMBOLS

### WARNUNG

Die folgenden Symbole werden für diese Maschine verwendet. Achten Sie darauf, diese vor der Verwendung zu verstehen.

	N1810DA / N1812DA: Akku-Tacker
	Der Anwender muss die Bedienungsanleitung lesen, um das Risiko einer Verletzung zu verringern.
	Nur für EU-Länder Werfen Sie Elektrowerkzeuge nicht in den Hausmüll! Gemäß der Europäischen Richtlinie 2012/19/EU über Elektro- und Elektronik-Altgeräte und Umsetzung in nationales Recht müssen verbrauchte Elektrowerkzeuge getrennt gesammelt und einer umweltgerechten Wiederverwertung zugeführt werden.
	Gleichstrom
	Einschalten ON
	Ausschalten OFF
	Trennen Sie die Batterie ab
	Auslöser verriegelt
	Auslöser entriegelt
	Nicht auf Gerüsten oder Leitern benutzen.
	Warnung
	Unzulässige Handlung

## TECHNISCHE DATEN

### 1. Elektrowerkzeug

Modell	N1810DA / N1812DA
Motor	Gleichstrommotor
Krampen-Ladekapazität	150 Krampen
Gewicht*1	1,5 kg (BSL1820M) 2,2 kg (BSL36B18X)
Abmessungen*2 Gesamtlänge × Höhe × Breite	166 mm × 85 mm × 235 mm

\*1 Gewicht: Gemäß EPTA-Verfahren 01/2014  
Abhängig vom angeschlossenen Akku. Das höchste Gewicht wird mit dem BSL36B18X (separat erhältlich) gemessen.

\*2 Abmessungen: Akku BSL36A18X inbegriffen

### 2. Verwendbare Krampen

Die in der folgenden Tabelle angegebenen Krampen können mit diesem Tacker verwendet werden. 150 Krampen sind in einem Streifen zusammengefügt. Wenden Sie sich an den Händler, bei dem Sie den Tacker erworben haben, um weitere Informationen über die Krampen zu erhalten.

### HINWEIS

Es dürfen nur von HiKOKI hergestellte Krampen verwendet werden. Andere Krampen als die von HiKOKI hergestellten können verklemmen und zu Fehlfunktionen führen.

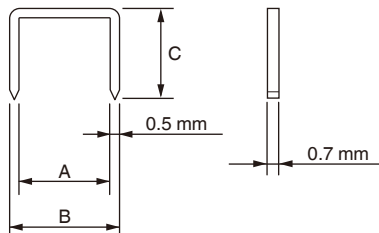

### Akku

	Leuchtet; Es verbleiben noch mehr als 75% der Akkuladung.
	Leuchtet; Es verbleiben noch 50%–75% der Akkuladung.
	Leuchtet; Es verbleiben noch 25%–50% der Akkuladung.

# Deutsch

	A	B	C
N1810DA	9 mm	10 mm	7 mm 10 mm
N1812DA	12 mm	13 mm	6 mm 10 mm 13 mm

## HINWEIS

Aufgrund des ständigen Forschungs- und Entwicklungsprogramms von HIKOKI sind Änderungen der hier gemachten technischen Angaben vorbehalten.

## 3. Akku (separat erhältlich)

Modell	Spannung	Akkukapazität
BSL1820M	18 V	2,0 Ah

## STANDARDZUBEHÖR

Zusätzlich zum Hauptgerät (1 Gerät) enthält die Packung das auf Seite 258 aufgelistete Zubehör.

Das Standardzubehör kann ohne vorherige Bekanntmachung jederzeit geändert werden.

## ANWENDUNGEN

- Befestigen der feuchtigkeitsdurchlässigen Wasserabdichtfolie
- Befestigen des Wärmeisoliermaterials

## LADEN

Laden Sie vor dem Gebrauch des Elektrowerkzeugs den Akku wie folgt auf.

### <UC18YFSL (separat erhältlich)>

#### 1. Stecken Sie den Netzstecker des Ladegeräts in eine Steckdose.

Wenn der Stecker des Ladegeräts in eine Steckdose eingesteckt wird, blinkt die Anzeigelampe rot. (Siehe **Tabelle 1**)

#### 2. Legen Sie den Akku in das Ladegerät ein.

Schieben Sie den Akku wie in der **Abb. 3** (auf Seite 2).

#### 3. Laden

Beim Einlegen eines Akkus in das Ladegerät wird der Ladevorgang begonnen und die Kontrolllampe leuchtet beständig rot.



Wenn die Batterie voll aufgeladen ist, blinkt die Kontrolllampe rot. (Siehe **Tabelle 1**)

#### (1) Kontrolllampen-Anzeige

Die Anzeigen der Kontrolllampe entsprechend dem Zustand des Ladegerätes oder Akkus sind in der **Tabelle 1**, angegeben.

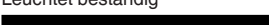
**Tabelle 1:** Anzeigen der Kontrolllampe

EIN/AUS in Intervallen von 0,5 s 	Vor dem Laden *1 oder Laden abgeschlossen
Leuchtet beständig 	Beim Laden

Leuchtet für 1 s in Intervallen von 0,5 s 	Wegen Überhitzung angehalten *2
EIN/AUS in Intervallen von 0,1 s 	Laden nicht möglich *3

## HINWEIS

\*1 Wenn die rote Lampe auch nach dem Anschließen des Ladegeräts weiter blinkt, überprüfen Sie, ob der Akku richtig eingesetzt ist.

\*2 Akku überhitzt. Laden nicht möglich.

Obwohl der Ladevorgang beginnt, sobald der Akku abgekühlt ist, auch wenn er an Ort und Stelle verbleibt, ist es am besten, den Akku herauszunehmen und ihn an einem schattigen, gut belüfteten Ort abkühlen zu lassen, bevor er aufgeladen wird.

\*3 Betriebsstörung im Akku oder im Ladegerät

- Setzen Sie den Akku vollständig ein.
- Vergewissern Sie sich, dass keine Fremdkörper an der Akkualterung oder an den Polen haften. Wenn keine Fremdkörper vorhanden sind, liegt wahrscheinlich eine Fehlfunktion des Akkus oder Ladegeräts vor. Die Teile von einem autorisierten Kundendienst prüfen lassen.

- Wenn die Kontrolllampe nicht rot blinkt, obwohl das Stromkabel an der Stromquelle eingesteckt ist, bedeutet das, dass möglicherweise der Schutzstromkreis des Ladegeräts aktiviert wurde. Ziehen Sie den Stecker aus der Steckdose und stecken Sie ihn nach etwa 5 Minuten wieder ein. Blinkt dann die Kontrolllampe immer noch nicht, bringen Sie das Ladegerät bitte zu einem autorisierten Servicezentrum von HIKOKI.
- Wenn das Ladegerät ständig in Betrieb war, wird es heiß, das stellt eine Ursache für Ausfälle dar. Sobald der Ladevorgang abgeschlossen ist, lassen Sie das Ladegerät vor dem nächsten Ladevorgang 15 Minuten ruhen.

(2) Bezüglich der Temperaturen und der Ladezeit des Akkus. (Siehe **Tabelle 2**)

**Tabelle 2**

Modell	UC18YFSL	
Akkutyp	Li-Ionen	
Ladespannung	14,4–18 V	
Temperaturen, bei denen der Akku geladen werden kann	0°C–50°C	
Ladezeit für Batteriekapazität, ungefähr (bei 20°C)	1,5 Ah	22 min
	2,0 Ah	30 min
	2,5 Ah	35 min
	3,0 Ah	45 min
	4,0 Ah	60 min
	5,0 Ah	75 min
Ladezeit für Kapazität des Mehrspannungsbatteries, ungefähr (bei 20°C)	1,5 Ah (x 2 Einheit)	45 min
	2,5 Ah (x 2 Einheit)	75 min

Ladezeit für Kapazität des Mehrspannungsakkus, ungefähr (bei 20°C)	4,0 Ah (× 2 Einheit)	120 min
Anzahl an Akkuzellen	4–10	
Gewicht	0,5 kg	

**HINWEIS**

- Die Aufladezeit kann je nach Umgebungstemperatur und Spannung der Stromquelle unterschiedlich sein.
- Wenn der Ladevorgang lange dauert
  - Der Ladevorgang dauert bei extrem niedrigen Umgebungstemperaturen länger. Laden Sie den Akku an einem warmen Ort auf (z. B. in einem Innenraum).
  - Blockieren Sie die Lüftungsöffnung nicht. Andernfalls überhitzt sich das Innere des Geräts und die Leistung des Ladegeräts nimmt ab.
  - Wenn das Kühlgebläse nicht funktioniert, Wenden Sie sich an ein HiKOKI-Kundendienstzentrum zwecks Reparatur.

**4. Ziehen Sie den Netzstecker des Ladegeräts aus der Steckdose.**

**5. Halten Sie das Ladegerät fest und ziehen Sie den Akku heraus.**

**HINWEIS**

Ziehen Sie den Akku nach der Benutzung des Ladegeräts unbedingt aus diesem heraus und bewahren Sie ihn dann auf.

**Zum elektrischen Entladen im Falle von neuen Akkus, usw.**

Da die internen chemischen Substanzen von neuen und länger nicht verwendeten Akkus nicht aktiviert sind, ist die elektrische Entladezeit möglicherweise bei der ersten und zweiten Verwendung kurz. Dies ist eine vorübergehende Erscheinung und die normale Entladezeit wird wiederhergestellt, wenn der Akku 2–3 Mal aufgeladen wurde.

**Verlängerung der Lebensdauer der Akkus.**

- (1) Laden Sie die Akkus auf, bevor sie komplett entladen sind. Wenn Sie merken, dass die Leistung des Werkzeugs schwächer wird, stoppen Sie die Verwendung des Werkzeugs und laden Sie den Akku auf. Wenn Sie das Werkzeug weiter verwenden und die elektrische Spannung erschöpfen, kann der Akku beschädigt werden und seine Lebensspanne wird kürzer.
- (2) Vermeiden Sie das Aufladen bei hohen Temperaturen. Ein wiederaufladbarer Akku ist unmittelbar nach Gebrauch heiß. Wird eine solcher Akku unmittelbar nach dem Gebrauch aufgeladen, zersetzen sich die internen chemischen Substanzen und die Lebensspanne des Akkus verkürzt sich. Lassen Sie den Akku liegen und laden Sie ihn erst auf, nachdem er eine Weile abgekühlt ist.



**VOR INBETRIEBNAHME**

Aktion	Abbildung	Seite
Herausnehmen und Einlegen des Akkus	2	2
Laden	3	2

Aktion	Abbildung	Seite
Ladestand-Kontrollleuchte	13	4
Auswahl von Zubehören	—	259

- 1. Warnsignale der LED-Leuchte (Abb. 4)**  
Bei einer Funktionsstörung leuchtet die LED-Lampe wie folgt auf.

**Tabelle 3**

Ein für 0,5 Sekunden/ Aus für 0,5 Sekunden 	Die Schutzfunktion vor leerem Auslösen wurde aktiviert → Krampen einlegen. Spannungsabfall des Akkus → Akku austauschen.
Ein für 0,25 Sekunden/ Aus für 0,25 Sekunden 	Überlastungszustand (Krampenstau) → Ursache der Überlastung beheben. Temperaturschutzfunktion (Tackergehäuse ist heiß) → Tackergehäuse ausreichend abkühlen lassen.
Ein für 0,05 Sekunden/ Aus für 0,05 Sekunden 	Mögliche Fehlfunktion → Reparatur beim Händler anfordern, bei dem das Produkt erworben wurde.

**2. Auslösesperre (Siehe Abb. 5)**

**WARNUNG**

- Vergewissern Sie sich, dass der Auslöser gesperrt ist, wenn Sie nicht heften.
- Der Tacker hat einen Sperrmechanismus, der verhindert, dass Krampen verschossen werden.

Zum Sperren des Auslösers:

Drücken Sie die Auslösersperrtaste von der -Seite her fest ein.

Für den Betrieb:

Drücken Sie die Auslösersperrtaste von der -Seite her fest ein. Die Sperre wird gelöst und der Auslöser kann gezogen werden.

**3. Überprüfung der Funktion des Druckhebels**

**WARNUNG**

Vergewissern Sie sich, dass der Auslöser gesperrt ist, wenn Sie nicht heften. (Siehe **Abb. 5**) Gehen Sie stets sicher, dass der Auslöser verriegelt und der Akku aus dem Werkzeug entfernt ist, bevor Sie die Funktion des Druckhebels überprüfen. Überprüfen Sie, dass sich der Druckhebel leichtgängig betätigen lässt.

Reinigen Sie den Gleitbereich, wenn sich der Druckhebel nicht problemlos betätigen lässt.

**4. Den Tacker testen**

**WARNUNG**

Vergewissern Sie sich, dass der Auslöser gesperrt ist, wenn Sie nicht heften. (Siehe **Abb. 5**) Benutzen Sie den Tacker niemals, wenn der Druckhebel nicht ordnungsgemäß funktioniert. Testen Sie den Tacker anhand der folgenden Prüfliste, bevor Sie mit dem Heften beginnen. Führen Sie die Tests in der folgenden Reihenfolge aus. Wenn ein ungewöhnlicher Betriebszustand auftritt, benutzen Sie den Tacker nicht weiter und wenden Sie sich stattdessen unverzüglich an ein HiKOKI-Kundendienstzentrum.

- (1) ALLE KRAMPEN UND DEN AKKU AUS DEM TACKER ENTFERNEN.

# Deutsch

- ALLE SCHRAUBEN MÜSSEN FESTGEZOGEN SEIN.
  - DER DRUCKHEBEL UND DER AUSLÖSER MÜSSEN SICH LEICHT BEWEGEN LASSEN.
- (2) Einsetzen des Akkus. Betätigen Sie den Druckhebel und den Auslöser nicht, während Sie den Akku einsetzen. (Siehe **Abb. 2**)
- (3) Nehmen Sie den Finger vom Auslöser und drücken Sie den Druckhebel gegen das Werkstück.
- DER TACKER DARF NICHT AUSLÖSEN.
- (4) Lösen Sie den Druckhebel vom Werkstück. Zielen Sie als nächstes mit dem Tacker nach unten und lösen Sie die Auslösersperre, betätigen Sie dann den Auslöser und warten Sie in dieser Stellung mindestens 5 Sekunden.
- DER TACKER DARF NICHT AUSLÖSEN.
- (5)
- A: Drücken Sie den Druckhebel gegen das Werkstück, ohne den Auslöser zu berühren. Betätigen Sie dann den Auslöser.
- DER TACKER MUSS AUSLÖSEN.
- B: Halten Sie den Auslöser fest und drücken Sie den Druckhebel noch einmal gegen das Werkstück.
- DER TACKER DARF NICHT AUSLÖSEN.
- C: Nehmen Sie den Finger vom Auslöser. Als nächstes wird A erneut ausgeführt.
- DER TACKER MUSS AUSLÖSEN.
- (6) Wenn kein abweichender Vorgang festgestellt wird, können Sie Krampen in den Tacker einsetzen. Treiben Sie Krampen in ein Werkstück, das dem der tatsächlichen Anwendung entspricht.
- DER TACKER MUSS ORDNUNGSGEMÄSS FUNKTIONIEREN.

## 5. Krampen einsetzen

### WARNUNG

Beim Einsetzen von Krampen in den Tacker,

- 1) den Akku aus dem Tacker entfernen;
- 2) nicht den Auslöser betätigen; und
- 3) den Druckhebel nicht drücken.

### HINWEIS

- Laden Sie keine Krampen unterschiedlicher Längen gleichzeitig.
  - Legen Sie nicht mehrere Krampenstreifen mit jeweils wenigen Krampen hintereinander ein. Dies kann zu einem Krampenstau oder anderen Problemen führen.
- (1) Drücken Sie den Stopphebel und ziehen Sie die Magazinbasis heraus. (**Abb. 6**)
- (2) Setzen Sie die Krampen so in das Magazin ein, dass die Spitzen nach oben zeigen. (**Abb. 7**)

- (3) Drücken Sie die Magazinbasis in ihre ursprüngliche Position und der Stopphebel verriegelt sie. (**Abb. 8**)

### HINWEIS

Schließen Sie die Magazinbasis vorsichtig. Wenn sie gewaltsam geschlossen wird, können sich die Krampen verformen und verhindern, dass sich die Magazinbasis schließen lässt.

Der Tacker ist jetzt einsatzbereit.

## VERWENDUNG DES TACKERS

### WARNUNG

- Zielen Sie mit dem Werkzeug NIEMALS auf sich selbst oder andere Personen im Arbeitsbereich.
  - Halten Sie Ihre Finger FERN vom Auslöser, wenn Sie nicht heften, um eine versehentliche Auslösung zu verhindern.
  - Benutzen Sie das Stromkabel nicht, wenn es beschädigt ist. Lassen Sie es sofort reparieren.
  - Halten Sie während des Betriebs niemals Ihr Gesicht, Ihre Hände oder Füße in die Nähe des Schusskopfs.
  - Schießen Sie keine Krampen auf andere Krampen und halten Sie den Tacker nicht in einem zu steilen Winkel; die Krampen können abprallen und jemanden verletzen.
  - Treiben Sie keine Krampen in dünne Bretter ein oder in der Nähe von Ecken und Kanten des Werkstücks. Die Krampen könnten durchschlagen oder vom Werkstück weggeschleudert werden und jemanden treffen.
  - Treiben Sie niemals gleichzeitig von beiden Seiten einer Wand Krampen ein. Die Krampen könnten durch die Wand hindurchschlagen und eine Person auf der gegenüberliegenden Seite treffen.
  - Benutzen Sie niemals einen defekten Tacker oder einen, der nicht normal funktioniert.
  - Verwenden Sie den Tacker nicht als Hammer.
  - Nehmen Sie alle verbleibenden Krampen und den Akku aus dem Tacker, wenn:
    - 1) Sie Wartungs- und Inspektionsarbeiten durchführen;
    - 2) Sie die ordnungsgemäße Funktion von Druckhebel und Abzug prüfen;
    - 3) Sie einen Stau beseitigen;
    - 4) das Gerät nicht in Gebrauch ist;
    - 5) Sie den Arbeitsbereich verlassen;
    - 6) Sie ihn an einen anderen Ort bringen; und
    - 7) wenn Sie das Gerät an eine andere Person übergeben.
  - Entnehmen Sie den Akku aus dem Tacker, wenn Sie Krampen einlegen.
1. **Heftverfahren (Abb. 9)**
- Dieser Tacker ist mit einem Druckhebel ausgestattet und funktioniert nur, wenn der Druckhebel betätigt wird. Drücken Sie zuerst den Druckhebel gegen das Holz; betätigen Sie anschließend den Auslöser, um die Krampe einzuschließen.
- Wenn Sie bereits eine Krampe eingeschossen haben, ist das Einschließen der nächsten Krampe erst dann möglich, wenn Sie den Auslöser einmal loslassen und dann erneut betätigen.

### WARNUNG

- Zur Vermeidung von Doppelschüssen oder versehentlicher Auslösung durch den Rückschlag. Ziehen Sie schnell und fest am Auslöser.
- A: Setzen Sie die Mündung auf das Werkstück und halten Sie Ihren Finger zunächst fern vom Auslöser.
- B: Drücken Sie den Druckhebel fest, bis er vollständig eingedrückt ist.
- C: Betätigen Sie den Auslöser, um eine Krampe einzuschließen.



D: Nehmen Sie den Finger vom Auslöser und heben Sie das Werkzeug vollständig von der Holzoberfläche ab. Um an einer anderen Stelle weiter zu heften, bewegen Sie den Tacker am Holz entlang und wiederholen Sie den Vorgang nach Bedarf ab dem Schritt A.

**HINWEIS**

- Die Bedienschritte B und C sollten innerhalb von 4 Sekunden nacheinander ausgeführt werden. Wenn mehr als 4 Sekunden nach Schritt B vergehen, funktioniert der Tacker nicht ordnungsgemäß. Falls dies passiert, versuchen Sie es erneut ab Schritt B.
- Wenn die Krampen nicht vollständig eingetrieben werden, drücken Sie beim Auslösen fest auf den Kopf des Tackers. (Abb. 10)

**WARNUNG**

- Halten Sie Ihren Finger fern vom Auslöser, wenn Sie das Gerät gerade nicht einsetzen, da der Druckhebel versehentlich ausgelöst werden kann, falls er Sie oder eine andere Person berührt, was zu schweren Verletzungen führen kann.
- Halten Sie Hände und Körper fern vom Ausschussbereich. Dieser HiKOKI-Tacker kann durch den Rückschlag beim Einschließen einer Krampe zurückspringen und es kann versehentlich eine weitere Krampe verschossen werden, was zu Verletzungen führen kann.

**HINWEIS**

- Handhaben Sie Krampen und die Packung immer mit Vorsicht. Wenn ein Krampenstreifen fallengelassen wird, kann die Verbindung reißen, was zu einer fehlerhaften Zuführung und einem Stau der Krampen im Gerät führen kann.
- Nach dem Heften:
  - 1) den Akku aus dem Tacker entfernen;
  - 2) alle Krampen aus dem Hefter entfernen;

**2. Verwendung des Hakens (Siehe Abb. 11)**

**WARNUNG**

Wenn Sie den Haken verwenden, nehmen Sie den Akku heraus. Achten Sie darauf, dass das Hauptgerät nicht herunterfällt. Wenn das Werkzeug herunterfällt, besteht Unfallgefahr. Der Haken kann links oder rechts angebracht werden.

- A: Entfernen Sie den Akku und anschließend alle verbleibenden Krampen aus dem Magazin.
- B: Halten Sie das Hauptgerät sicher fest und entfernen Sie die Schraube mit einem Schraubendreher.
- C: Entfernen Sie den Haken.
- D: Bringen Sie den Haken an der anderen Seite an und befestigen Sie ihn sicher mit der Schraube.

**HINWEIS**

Der Haken kann zum Aufhängen verwendet werden.

**2. Magazinprüfungen**

Das Innere des Magazins muss von Zeit zu Zeit gereinigt werden. Schieben Sie die Magazinbasis auf und entfernen Sie angesammelte Klebstoffreste der Krampen, Fragmente oder Splitter.

**HINWEIS**

Schmutz im Magazin kann zu Problemen bei der Bewegung der Krampen oder zu einem leeren Auslösen führen.

**3. Wartungstabelle**

AKTION	WARUM	WIE
Magazin und Zuführungsmechanismus reinigen.	Um einen Stau zu verhindern.	Täglich sauber blasen.
Um den Druckhebel betriebsfähig zu halten.	Um die Sicherheit des Bedieners und eine effiziente Heftfunktion zu gewährleisten.	Täglich sauber blasen.

**4. Inspektion der Befestigungsschrauben**

Inspizieren Sie regelmäßig alle Befestigungsschrauben und stellen Sie sicher, dass sie richtig festgezogen sind. Sollte eine der Schrauben locker werden, ziehen Sie sie sofort wieder fest an. Falls dies nicht getan wird, könnte das zu ernsthaften Gefahren führen.

**5. Wartung des Motors**

Die Wicklung des Motors ist das „Herzstück“ des Elektrowerkzeugs. Wenden Sie die gebotene Sorgfalt auf, um sicherzustellen, dass die Wicklung nicht beschädigt und/oder mit Öl oder Wasser benetzt wird.

**6. Außenreinigung**

Wenn das Werkzeug schmutzig ist, wischen Sie es mit einem weichen trockenen Tuch oder einem mit Seifenwasser befeuchteten Tuch ab. Kein Chlorlösungsmittel, Benzin oder Farbenverdünner verwenden, da diese Kunststoffe aufweichen.

**7. Lagerung**

Das Elektrowerkzeug und den Akku an einem Ort mit einer Temperatur von unter 40°C und außerhalb der Reichweite von Kindern lagern.

**HINWEIS**

Aufbewahren von Lithium-Ionen-Akkus  
 Vergewissern Sie sich, dass die Lithium-Ionen-Akkus voll aufgeladen sind, bevor Sie sie lagern. Das Lagern der Akkus über längere Zeit (3 Monate oder mehr) mit einem niedrigen Ladestand kann zu einer Leistungsminde rung führen, welche die Nutzungszeit der Akkus deutlich verkürzt oder mit sich bringt, dass die Akkus keine Ladung mehr halten können. Eine deutliche Verkürzung der Nutzungszeit kann jedoch durch wiederholtes Aufladen und zwei- bis fünfmaliges Benutzen der Akkus wieder behoben werden. Sollte die Nutzungszeit trotz wiederholtem Aufladen und Benutzung extrem kurz sein, betrachten Sie die Akkus als tot und kaufen Sie neue Akkus.

**VORSICHT**

Bei Betrieb und Wartung von Elektrowerkzeugen müssen die Sicherheitsvorschriften und Normen beachtet werden.

**WARTUNG UND INSPEKTION**

**WARNUNG**

Achten Sie vor der Wartung und Inspektion darauf, alle verbleibenden Krampen zu entfernen, den Auslöser zu sperren und den Akku aus dem Tacker zu nehmen.

**1. Entfernen von Krampenstaus (Abb. 12)**

- (1) Nehmen Sie den Akku aus dem Werkzeug.
- (2) Drücken Sie auf den Stopphebel, schieben Sie die Magazinbasis auf und entfernen Sie alle verbleibenden Krampen.
- (3) Entfernen Sie jegliche verklemmten Krampen, Klebstoffreste der Krampen, Fragmente oder Splitter in der Treiberklingenföhrung mit einer Zange o. A.
- (4) Prüfen Sie, ob der Druckhebel reibungslos funktioniert.

**HINWEIS**

Legen Sie nach dem Entfernen von Krampenstaus die Krampen erneut ein und schießen Sie eine Testkrampe aus.

## Wichtiger Hinweis zu den Batterien für Akku-Geräte von HiKOKI

Verwenden Sie immer unsere angegebenen Originalbatterien. Wir können die Sicherheit und die Leistung unseres Akku-Gerätes nicht gewährleisten, wenn andere als die von uns angegebenen Batterien verwendet werden, oder wenn die Batterie zerlegt und verändert wird (etwa durch Zerlegen und Ersetzen von Zellen oder anderen innen gelegenen Teilen).

## GARANTIE

Auf HiKOKI-Elektrowerkzeuge gewähren wir eine Garantie unter Zugrundelegung der jeweils geltenden gesetzlichen und landesspezifischen Bedingungen. Dieses Garantie erstreckt sich nicht auf Schäden, die auf Missbrauch, bestimmungswidrigen Einsatz oder normalen Verschleiß zurückzuführen sind. Im Schadensfall senden Sie das nicht zerlegte Elektrowerkzeug zusammen mit dem GARANTIESCHEIN, den Sie am Ende dieser Bedienungsanleitung finden, an ein von HiKOKI autorisiertes Servicezentrum.

## WARNUNG

- Der Vibrationsemissionswert während der tatsächlichen Benutzung des Elektrowerkzeugs kann von dem angegebenen Gesamtwert abweichen, abhängig davon, wie das Werkzeug verwendet wird.
- Ergreifen Sie Sicherheitsmaßnahmen zum Schutz des Bedieners, die auf einer Belastungseinschätzung unter den tatsächlichen Benutzungsbedingungen beruhen (unter Berücksichtigung aller Bereiche des Betriebszyklus, darunter neben der Auslösezeit auch die Zeiten, in denen das Werkzeug ausgeschaltet ist oder im Leerlaufbetrieb läuft).

## HINWEIS

Aufgrund des ständigen Forschungs- und Entwicklungsprogramms von HiKOKI sind Änderungen der hier gemachten technischen Angaben vorbehalten.

## Lärminformation

Lärmkennwerte entsprechend EN60745:

Typischer A-bewerteter Schallpegel für ein einzelnes Ereignis  $LWA, 1s, d = 78 \text{ dB}$   
Typischer A-bewerteter Schallpegel für ein einzelnes Ereignis am Arbeitsplatz  $LpA, 1s, d = 67 \text{ dB}$   
Messunsicherheit KpA: 3 dB

Diese Werte sind mit dem Werkzeug zusammenhängende Werte und stellen nicht die Lärmentwicklung am Arbeitsplatz dar. Die Lärmentwicklung am Arbeitsplatz hängt z.B. von der Arbeitsumgebung, dem Werkstück, der Werkstückunterstützung, der Anzahl der verschossenen Krampfen usw. ab.

Abhängig von den Bedingungen am Arbeitsplatz und der Form des Werkstücks müssen möglicherweise individuelle Lärmverhütungsmaßnahmen durchgeführt werden, z.B. Platzierung der Werkstücks auf einer schalldämpfenden Unterlage, Verhinderung von Werkstückvibration durch Festklemmen oder Abdecken usw.

In besonderen Fällen ist das Tragen von Gehörschutz erforderlich.

## Vibrationsinformationen

Der typische Vibrationskennwert gemäß EN60745:  
 $1,7 \text{ m/s}^2$   
Messunsicherheit K:  $1,5 \text{ m/s}^2$

Dieser Wert ist ein mit dem Werkzeug zusammenhängender Wert und repräsentiert nicht die Auswirkung auf Hand und Arm bei Verwendung des Werkzeugs. Der Einfluss auf Hand und Arm bei Verwendung des Werkzeugs hängt z.B. von der Greifkraft, der Kontaktdruckkraft, der Arbeitsrichtung, der Einstellung der Stromversorgung, dem Werkstück und der Werkstückunterlage ab.

Der angegebene Vibrationsgesamtwert wurde nach einer Standardtestmethode gemessen und kann zum Vergleich zwischen verschiedenen Werkzeugen dienen. Er kann auch für eine Vorbeurteilung der Belastung verwendet werden.

## FEHLERSUCHE UND -BESEITIGUNG

Führen Sie die in der folgenden Tabelle aufgeführten Inspektionen durch, wenn das Gerät nicht ordnungsgemäß funktioniert. Kann das Problem dadurch nicht behoben werden, wenden Sie sich an Ihren Händler oder ein autorisiertes HiKOKI-Kundendienstzentrum.

PROBLEM	PRÜFVERFAHREN	KORREKTURMASSNAHME
Tacker funktioniert nicht.	Der Tacker wird nicht stark genug gegen das Werkstück gedrückt.	Halten Sie Tacker fest und drücken Sie ihn ganz auf das Werkstück.
	Der Auslöser wurde nicht weit genug betätigt.	Ziehen Sie fest am Auslöser.
	Mehr als 4 Sekunden sind zwischen dem Einschalten des Druckhebels und dem Ziehen des Auslösers vergangen.	Achten Sie darauf, dass weniger als 4 Sekunden zwischen dem Einschalten des Druckhebels und dem Ziehen des Auslösers vergehen.
	Auslösersperrtaste (Auslösesperre) steht auf Position „Gesperrt“.	Stellen Sie die Auslösersperrtaste auf die Position „Entsperrt“. (Siehe <b>Abb. 6</b> )
	Interne Elektronik beschädigt.	Wenden Sie sich an HiKOKI für den Austausch.
Der Tacker arbeitet, aber es wird keine Krampe ausgeschossen.	Magazin ist verschmutzt.	Blasen und wischen Sie das Magazin sauber.
	Prüfen Sie, ob ein Stau vorliegt.	Beseitigen Sie den Stau (siehe <b>Abb. 12</b> ).
	Treiberklinge verschlissen oder beschädigt?	Wenden Sie sich an HiKOKI für den Austausch.
	Prüfen Sie, ob die richtigen Krampen verwendet werden.	Verwenden Sie nur empfohlene Krampen.
Krampen werden übersprungen. Unterbrochene Zuführung.	Prüfen Sie, ob die richtigen Krampen verwendet werden.	Verwenden Sie nur empfohlene Krampen.
	Krampenzufuhr beschädigt?	Krampenzufuhr ersetzen.
	Ist die Vorschubfeder geschwächt oder beschädigt?	Tauschen Sie die Vorschubfeder aus.
	Treiberklinge verschlissen oder beschädigt?	Wenden Sie sich an HiKOKI für den Austausch.
Krampen verklemmen sich. Die verschossene Krampe ist verbogen.	Prüfen Sie, ob die richtigen Krampen verwendet werden.	Verwenden Sie nur empfohlene Krampen.
	Treiberklinge verschlissen oder beschädigt?	Wenden Sie sich an HiKOKI für den Austausch.

## AVERTISSEMENTS DE SÉCURITÉ GÉNÉRAUX POUR L'OUTIL

### ⚠ AVERTISSEMENT

Lire tous les avertissements de sécurité et toutes les instructions.

*Ne pas suivre les avertissements et instructions peut donner lieu à un choc électrique, un incendie et/ou une blessure sérieuse.*

**Conserver tous les avertissements et toutes les instructions pour pouvoir s'y reporter ultérieurement.**

*Le terme « outil » dans les avertissements fait référence à l'outil électrique alimenté par le secteur (avec cordon d'alimentation) ou à l'outil fonctionnant sur batterie (sans cordon d'alimentation).*

#### 1) Sécurité de la zone de travail

- a) **Conserver la zone de travail propre et bien éclairée.**  
*Les zones en désordre ou sombres sont propices aux accidents.*
- b) **Ne pas faire fonctionner les outils électriques en atmosphère explosive, par exemple en présence de liquides inflammables, de gaz ou de poussières.**  
*Les outils électriques produisent des étincelles qui peuvent enflammer les poussières ou les fumées.*
- c) **Maintenir les enfants et les badauds à l'écart pendant l'utilisation de l'outil.**  
*Les distractions peuvent faire perdre le contrôle de l'outil à l'utilisateur.*

#### 2) Sécurité électrique

- a) **Il faut que les fiches de l'outil électrique soient adaptées au socle. Ne jamais modifier la fiche de quelque façon que ce soit. Ne pas utiliser d'adaptateurs avec des outils à branchement de terre.**  
*Des fiches non modifiées et des socles adaptés réduiront le risque de décharge électrique.*
- b) **Éviter tout contact du corps avec des surfaces reliées à la terre telles que les tuyaux, les radiateurs, les cuisinières et les réfrigérateurs.**  
*Il existe un risque accru de décharge électrique si le corps de l'utilisateur est relié à la terre.*
- c) **Ne pas exposer les outils à la pluie ou à des conditions humides.**  
*La pénétration d'eau à l'intérieur d'un outil augmentera le risque de décharge électrique.*
- d) **Ne pas maltraiter le cordon. Ne jamais utiliser le cordon pour porter, tirer ou débrancher l'outil. Maintenir le cordon à l'écart de la chaleur, du lubrifiant, des arêtes ou des parties en mouvement.**  
*Des cordons endommagés ou emmêlés augmentent le risque de décharge électrique.*
- e) **Lorsqu'on utilise un outil à l'extérieur, il faut utiliser un prolongateur adapté à l'utilisation extérieure.**  
*L'utilisation d'un cordon adapté à l'utilisation extérieure réduit le risque de décharge électrique.*
- f) **Si l'usage d'un outil dans un emplacement humide est inévitable, utiliser une alimentation protégée par un dispositif différentiel à courant résiduel (DDR).**  
*L'usage d'un DDR réduit le risque de décharge électrique.*

#### 3) Sécurité des personnes

- a) **Rester vigilant, regarder ce que l'on est en train de faire et faire preuve de bon sens dans son utilisation de l'outil. Ne pas utiliser un outil lorsqu'on est fatigué ou sous l'emprise de drogues, d'alcool ou de médicaments.**  
*Un moment d'inattention en cours d'utilisation d'un outil peut entraîner des blessures graves.*
- b) **Utiliser un équipement de sécurité. Toujours porter des verres de protection.**  
*L'utilisation d'un équipement de protection comme un masque antipoussière, des chaussures de sécurité antidérapantes, un casque de sécurité ou des protections auditives dans des conditions appropriées réduira les risques de blessures corporelles.*
- c) **Éviter tout démarrage intempestif. S'assurer que l'interrupteur est en position d'arrêt avant de brancher l'outil au secteur et/ou à la batterie, de le ramasser ou de le porter.**  
*Porter un outil en ayant le doigt sur l'interrupteur ou brancher un outil dont l'interrupteur est en position de marche est source d'accidents.*
- d) **Retirer toute clé de réglage avant de mettre l'outil en marche.**  
*Une clé laissée fixée sur une partie tournante de l'outil peut donner lieu à des blessures.*
- e) **Ne pas se pencher trop loin. Garder une position et un équilibre adaptés à tout moment.**  
*Cela permet un meilleur contrôle de l'outil dans des situations inattendues.*
- f) **S'habiller de manière adaptée. Ne pas porter de vêtements amples ou de bijoux. Garder les cheveux, les vêtements et les gants à distance des parties en mouvement.**  
*Les pièces en mouvement peuvent happer les vêtements amples, les bijoux ou les cheveux longs.*
- g) **Si des dispositifs sont fournis pour le raccordement d'équipements pour l'extraction et la récupération des poussières, s'assurer qu'ils sont connectés et correctement utilisés.**  
*Utiliser des collecteurs de poussière peut réduire les risques dus aux poussières.*

#### 4) Utilisation et entretien de l'outil

- a) **Ne pas forcer l'outil. Utiliser l'outil adapté à l'application souhaitée.**  
*Si l'on utilise l'outil électrique adéquat en respectant le régime pour lequel il a été conçu, il réalisera un travail de meilleure qualité et plus sûr.*
- b) **Ne pas utiliser l'outil si l'interrupteur ne permet pas de passer de l'état de marche à arrêt et vice versa.**  
*Un outil électrique ne pouvant être contrôlé par l'interrupteur représente un danger et doit être réparé.*
- c) **Débrancher la fiche de la source d'alimentation et/ou la batterie de l'outil avant tout réglage, changement d'accessoires ou avant de ranger l'outil.**  
*Ces mesures de sécurité préventives réduiront les risques de démarrage accidentel de l'outil électrique.*
- d) **Après utilisation, ranger l'outil électrique hors de portée des enfants et ne laisser aucune personne l'utiliser si elle n'est pas familiarisée avec les outils électriques ou ces instructions.**  
*Les outils électriques représentent un danger entre des mains inexpertes.*

- e) **Observer la maintenance de l'outil. Assurez-vous que les pièces en mouvement ne sont pas désalignées ou coincées, qu'aucune pièce n'est cassée ou que l'outil électrique n'a subi aucun dommage pouvant affecter son bon fonctionnement.**  
Si l'outil électrique est endommagé, le faire réparer avant de le réutiliser.  
*De nombreux accidents sont dus à des outils mal entretenus.*
- f) **Garder affûtés et propres les outils permettant de couper.**  
*Un outil bien entretenu aux bords bien affûtés risquera moins de se coincer et sera plus facile à maîtriser.*
- g) **Utiliser l'outil, les accessoires et les lames, etc., conformément à ces instructions, en tenant compte des conditions de travail et du travail à réaliser.**  
*L'utilisation d'un outil électrique à des fins autres que celles prévues est potentiellement dangereuse.*
- 5) **Utilisation des outils fonctionnant sur batteries et précautions d'emploi**
- a) **Ne recharger qu'avec le chargeur spécifié par le fabricant.**  
*Un chargeur qui est adapté à un type de bloc de batteries peut créer un risque de feu lorsqu'il est utilisé avec un autre type de bloc de batteries.*
- b) **N'utiliser les outils qu'avec des blocs de batteries spécifiquement désignés.**  
*L'utilisation de tout autre bloc de batteries peut créer un risque de blessure et de feu.*
- c) **Lorsqu'un bloc de batteries n'est pas utilisé, le maintenir à l'écart de tout autre objet métallique, par exemple trombones, pièces de monnaie, clés, clous, vis ou autres objets de petite taille qui peuvent donner lieu à une connexion d'une borne à une autre.**  
*Le court-circuitage des bornes d'une batterie entre elles peut causer des brûlures ou un feu.*
- d) **Dans de mauvaises conditions, du liquide peut être éjecté de la batterie ; éviter tout contact. En cas de contact accidentel, nettoyer à l'eau. Si le liquide entre en contact avec les yeux, rechercher en plus une aide médicale.**  
*Le liquide éjecté des batteries peut causer des irritations ou des brûlures.*
- 6) **Maintenance et entretien**
- a) **Faire entretenir l'outil par un réparateur qualifié utilisant uniquement des pièces de rechange identiques.**  
*Cela assurera le maintien de la sécurité de l'outil.*
2. **Ne pointez pas l'outil vers vous-même ni vers une autre personne. Un déclenchement inattendu entraîne l'éjection d'une agrafe pouvant blesser quelqu'un.**
3. **N'actionnez pas l'outil tant qu'il n'est pas fermement tenu contre la pièce à usiner. Si l'outil n'est pas au contact de la pièce à usiner, l'agrafe risque de dévier de votre cible.**
4. **Débranchez l'outil de la source d'alimentation si une agrafe reste coincée dans l'outil. Lors du retrait d'une agrafe coincée, l'agrafeuse peut se déclencher par accident si l'outil est branché.**
5. **Soyez vigilant lors du retrait d'une agrafe coincée. Le mécanisme peut être sous compression et l'agrafe peut être éjectée de force lorsque vous tentez de dégager un blocage.**
6. **N'utilisez pas cette agrafeuse pour la fixation de câbles électriques. La cloueuse n'est pas conçue pour l'installation de câbles électriques, dont elle peut endommager la gaine isolante, provoquant ainsi un choc électrique ou un début d'incendie.**

## AVERTISSEMENTS DE SÉCURITÉ SUPPLÉMENTAIRES

1. **La manutention en sécurité est garantie par un usage correct.**  
Cet appareil a été construit pour enfoncer des agrafes dans du bois ou des matériaux similaires. Utilisez-le seulement pour les emplois désignés.
2. **Évitez les inflammations et les explosions.**  
Vu que des étincelles peuvent se produire, il est dangereux d'utiliser l'appareil à proximité de laques, de colorants, d'essence, de diluants, de fuel, de gaz, de colles ou d'autres substances inflammables similaires. Dans aucun cas, l'appareil ne doit être utilisé proche de pareils produits inflammables.
3. **Protégez vos yeux à l'aide de lunettes de sécurité.**



Portez toujours des lunettes de sécurité si vous utilisez l'appareil et assurez que les personnes qui vous entourent en portent aussi.

La possibilité que des fragments d'agrafe ou des agrafes mal touchées n'endommagent les yeux sont un danger pour la vue. Vous trouvez des lunettes de sécurité dans chaque quincaillerie. Portez toujours des lunettes de sécurité ou un masque de sécurité si vous utilisez l'agrafeuse. Utilisez une protection oculaire ou un masque panoramique par-dessus des lunettes correctrices.

Les employeurs doivent veiller à ce que l'équipement de protection soit toujours porté.

4. **Protégez vos oreilles.**  
Pour effectuer un travail d'agrafage veuillez porter un casque anti-bruit et vous protéger la tête. Selon les conditions, s'assurer aussi que les personnes autour de vous portent un casque anti-bruit et une protection pour la tête.
5. **Faites attention aux personnes qui travaillent proche de vous.**  
Des agrafes qui sont mal enfoncées représentent un danger pour les autres. En conséquence, veillez à assurer la sécurité des personnes alentour pendant le travail. Veillez toujours à ne pas trop rapprocher votre corps, vos mains ou vos pieds du déclencheur.

### PRECAUTION

**Maintenir les enfants et les personnes infirmes éloignés.**

Lorsque les outils ne sont pas utilisés, ils doivent être rangés hors de portée des enfants et des personnes infirmes.

## CONSIGNES DE SÉCURITÉ CONCERNANT L'AGRAFEUSE SANS-FIL

1. **Partez toujours du principe que l'outil contient des agrafes.**  
*Une manipulation incorrecte de l'agrafeuse peut entraîner l'éjection d'agrafes à l'improviste et une blessure corporelle.*

# Français

6. **Ne pointez jamais l'orifice de décharge en direction d'une personne.**



Supposez toujours que l'outil renferme des agrafes. Si l'orifice de décharge est pointé en direction d'une personne, des accidents sérieux peuvent se produire si vous pressez la détente. En branchant ou débranchant la batterie, en chargeant les agrafes etc., évitez de pointer l'orifice de décharge en direction d'une personne (vous-même inclus). Même s'il n'y a pas de agrafes dans l'outil, il serait dangereux de le décharger en le dirigeant vers quelqu'un. Pas de jeux brutaux. L'outil est un instrument de travail.

7. **Avant d'utiliser ce produit, s'assurer qu'il fonctionne correctement en conformité avec le contenu de la section « Test de l'agrafeuse » à la page 35.**

8. **Vérifier avant l'utilisation du levier de poussée.**  
S'assurer que le levier de poussée fonctionne correctement. Ne jamais utiliser l'agrafeuse si le levier de poussée ne fonctionne pas correctement, sinon l'agrafeuse pourrait expulser une agrafe de manière inattendue. Ne modifier ni ne retirer le levier de poussée, sinon il devient inutilisable.

9. **Etre prudent en branchant la batterie.**  
Pour assurer qu'aucune agrafe n'est tirée lors du branchement de la batterie et du chargement des agrafes, respecter les instructions suivantes.

- ne touchez pas la détente.
  - évitez de toucher l'orifice de décharge.
  - pointez l'orifice de décharge vers le bas.
- Respectez rigoureusement les instructions ci-dessus et ne placez jamais vos mains, jambes ou toute partie de votre corps en face de l'orifice de décharge d'agrafe.

10. **Utilisez seulement des agrafes spécifiées.**  
Utilisez exclusivement les produits de fixation indiqués dans le manuel de manutention.

11. **Ne touchez pas imprudemment la détente.**  
Ne posez pas votre doigt sur la détente si vous n'agrafez pas. Si vous portez l'appareil ou si vous le passez à une autre personne tout en gardant le doigt sur la détente, vous pouvez causer un accident.

12. **Pressez l'orifice de décharge fortement contre le matériel à fixer.**  
En enfonçant des agrafes, pressez l'orifice de décharge fortement contre le matériel à fixer. Si l'orifice est mal posé, les agrafes peuvent rebondir.

13. **Tenez les mains et les pieds à l'écart de l'orifice de décharge.**



Il serait très dangereux qu'un outil frappe la main ou le pied par erreur.

14. **Évitez les contrecoups de l'agrafeuse.**  
Évitez d'approcher le haut de l'agrafeuse avec la tête pendant que vous agrafez. Ceci est dangereux puisque l'appareil peut reculer violemment touchant une ancienne agrafe enfoncée ou un nœud dans le bois.

15. **Faites attention au double déclenchement dû au recul.**  
Si le levier de poussée est remis par inadvertance en contact avec la pièce d'ouvrage suivant le recul, une attache non-souhaitée risque d'être envoyée. Afin d'éviter ce double déclenchement indésirable, tirez la gâchette rapidement et fermement.

16. **Soyez prudents en agrafant des planches minces ou les bords du bois.**

En agrafant des planches minces ou les bords du bois, les agrafes peuvent passer à travers ou être déviées. Dans ce cas, assurez-vous qu'il n'y a personne derrière le panneau ou proche du bois que vous êtes en train d'agrafer.

17. **Il est dangereux d'agrafer simultanément sur les deux côtés d'un mur.**  
L'agrafage ne doit en aucun cas être effectué des deux côtés d'un même mur simultanément. Cela serait très dangereux car les agrafes peuvent traverser le mur et provoquer des blessures.

18. **Ne pas utiliser l'outillage sur des échafaudages ou des échelles.**

Ne pas utiliser l'outil pour des applications spécifiques, par exemple :

- lorsque le changement d'une position d'agrafage fait intervenir l'utilisation d'échafaudages, d'escaliers, d'échelles ou de toute autre construction de type échelle, par ex. des lattes de toit,
- la fermeture de boîtes ou de caisses,
- la fixation de systèmes de sécurité, par ex. sur des véhicules ou des wagons

19. **Retirer toutes les agrafes restantes et la batterie de l'agrafeuse dans les situations suivantes :**

- 1) entretien et inspection ;
- 2) vérification du bon fonctionnement du levier de poussée et de la gâchette ;
- 3) l'élimination d'un bourrage ;
- 4) non utilisation ;
- 5) sortie de la zone de travail ;
- 6) transport vers un autre endroit ; et
- 7) transmission de l'outil à une autre personne.

Ne jamais tenter d'éliminer un bourrage, à moins d'avoir enlevé la batterie et toutes les attaches restantes de l'agrafeuse.

L'agrafeuse ne doit jamais être laissée sans surveillance, dans la mesure où des personnes ne sachant pas utiliser correctement l'agrafeuse peuvent la manipuler et risquer de se blesser.

20. **Retirez la batterie de l'agrafeuse pour charger les agrafes.**

21. **L'environnement de fonctionnement de cet appareil est compris entre 0°C et 40°C. Il convient donc de garantir une utilisation dans cette plage de température. L'appareil peut ne pas fonctionner en dessous de 0°C ou au-dessus de 40°C.**

22. **Chargez toujours la batterie à une température de 0°C à 40°C.**

Une température inférieure à 0°C entraînera une surcharge dangereuse. La batterie ne peut pas être chargée à une température supérieure à 40°C. La température la plus appropriée pour la charge est de 20°C à 25°C.

23. **N'utilisez pas le chargeur continuellement.**

Quand une charge a été effectuée, laissez le chargeur au repos pendant environ 15 minutes avant de commencer la prochaine charge de batterie.

24. **Ne pas laisser de corps étrangers pénétrer par le trou de raccord de la batterie rechargeable.**

25. **Ne jamais démonter la batterie rechargeable ou le chargeur.**

26. **Ne jamais court-circuiter la batterie rechargeable.**  
Le court-circuitage de la batterie provoquera un courant électrique puissant et une surchauffe. Cela présente un risque de brûlure ou de dégâts à la batterie.

27. **Ne pas jeter la batterie au feu.**

Elle pourrait exploser.

28. **L'utilisation d'une batterie usagée endommagera le chargeur.**

29. **Apporter la batterie au magasin où elle a été achetée dès que la durée de vie de post-charge de la batterie devient trop courte pour une utilisation pratique.**

Ne pas jeter de batterie usagée.

30. **Ne pas introduire d'objets dans les fentes d'aération du chargeur.**

L'insertion d'objets métalliques ou de produits inflammables dans les fentes d'aération du chargeur présente un risque d'électrocution ou de dégât du chargeur.

31. **NE JAMAIS laisser d'aimants (ou appareils magnétiques similaires) à proximité de l'agrafeuse, car l'agrafeuse est dotée d'un capteur magnétique à l'intérieur.**

Cela risque de provoquer une panne ou un risque de blessures par dysfonctionnement.

32. **Repos de l'appareil après un travail continu.**

33. **L'outil électrique est équipé d'un circuit de protection thermique pour protéger le moteur. Une utilisation en continu risque de provoquer une augmentation de la température de l'appareil et d'activer le circuit de protection thermique, ainsi que d'arrêter automatiquement le fonctionnement. Dans ce cas, laissez l'appareil électrique refroidir avant de reprendre l'utilisation.**

34. **Ce produit peut cesser de fonctionner lorsqu'une anomalie est détectée. Dans ce cas, vérifiez les éléments qui figurent dans la section « DÉPANNAGE » à la page 39.**

35. **Ne pas regarder directement dans la lumière.**

Cela pourrait provoquer des lésions oculaires.

36. **Essuyer toute poussière ou saleté située sur la lentille de la lampe LED avec un chiffon doux, en veillant à ne pas rayer la lentille.**

Des rayures sur la lentille de la lampe LED peuvent entraîner une baisse de la luminosité.

37. **S'assurer que la batterie est solidement en place.**

Si elle n'est pas bien placée, elle peut tomber et provoquer un accident.

38. **N'utilisez pas le produit si l'outil ou les bornes de la batterie (fixation de la batterie) sont déformés.**

Installer la batterie peut entraîner un court-circuit qui pourrait provoquer des émissions de fumée ou un début d'incendie.

39. **Gardez les bornes de l'outil (support de la batterie) exempts de copeaux et à la poussière.**

○ Avant toute utilisation, assurez-vous qu'aucun copeau ou poussière ne s'est accumulé sur la zone des bornes.

○ Pendant l'utilisation, essayez d'éviter que des copeaux ou de la poussière provenant de l'outil ne tombent sur la batterie.

○ Lors de la suspension de l'opération ou après l'utilisation, ne laissez pas l'outil dans un endroit où il pourrait être exposé à des copeaux ou de la poussière. Le non-respect de cette consigne peut entraîner un court-circuit qui pourrait provoquer des émissions de fumée ou un début d'incendie.

1. Lorsque la charge restante de la batterie diminue, le moteur s'arrête.

Dans ce cas de figure, charger immédiatement la batterie.

2. En cas de surcharge de l'outil, le moteur peut s'arrêter.

Dans ce cas, relâcher le commutateur de l'outil et éliminer les causes de la surcharge. Vous pouvez ensuite recommencer à utiliser l'outil.

3. En cas de surchauffe due à un travail trop intensif, l'alimentation de la batterie peut se couper.

Dans ce cas, arrêter toute utilisation de la batterie et la laisser refroidir. Vous pouvez ensuite recommencer à utiliser l'outil.

En outre, respecter la précaution et l'avertissement suivants.

#### AVERTISSEMENT

Afin d'éviter toute fuite de la batterie, génération de chaleur, émission de fumée, explosion et inflammation, respecter scrupuleusement les précautions suivantes :

1. S'assurer que les copeaux et la poussière ne s'accumulent pas sur la batterie.
- Pendant la tâche, s'assurer que les copeaux et la poussière ne tombent pas sur la batterie.
- S'assurer que les copeaux et la poussière qui tombent sur l'outil lors de la tâche ne s'accumulent pas sur la batterie.
- Ne pas conserver une batterie inutilisée dans un endroit qui est exposé aux copeaux et à la poussière.
- Avant de stocker une batterie, retirer tous les copeaux et la poussière qui ont pu y adhérer et ne pas la ranger avec des pièces métalliques (vis, clous, etc.).
2. Ne pas percer la batterie à l'aide d'un objet pointu tel qu'un clou. Ne pas la frapper à l'aide d'un marteau. Ne pas marcher dessus, ni la lancer ou la soumettre à un choc physique important.
3. Ne pas utiliser une batterie dont l'extérieur est déformé ou laisse penser qu'elle est défectueuse.
4. Ne pas utiliser la batterie à d'autres fins que celle spécifiée.
5. En cas d'échec du chargement d'une batterie, même après un certain délai, arrêter immédiatement le rechargement.
6. Ne pas exposer la batterie à des températures ou une pression élevées (four à micro-ondes, séchoir, conteneur sous haute pression).
7. Maintenir la batterie à l'écart de toute flamme en cas de détection d'une fuite ou d'une mauvaise odeur.
8. Ne pas utiliser à proximité d'une source puissante d'électricité statique.
9. En cas de fuite de la batterie, de mauvaise odeur, de génération de chaleur, de décoloration, de déformation ou d'anomalie en cours d'utilisation, de rechargement ou d'entreposage, ôter immédiatement la batterie de l'équipement ou du chargeur de batterie et cesser de l'utiliser.
10. N'immergez pas la batterie ou ne laissez aucun liquide couler à l'intérieur. La pénétration de liquide conducteur, tel que de l'eau, peut provoquer des dégâts et entraîner un incendie ou une explosion. Rangez la batterie dans un endroit frais et sec, et à distance de tout objet inflammable. Les atmosphères à gaz corrosifs doivent être évitées.
11. Ne pas faire subir de choc violent au panneau d'affichage ou l'endommager. Cela peut provoquer des défaillances.
12. Si un lubrifiant alcalin ou du liquide de coupe adhère à la batterie, essuyez-le rapidement avec un chiffon sec. Le non-respect de cette consigne peut entraîner des dommages ou une dégradation du boîtier.

## PRÉCAUTIONS RELATIVES À LA BATTERIE AU LITHIUM ION

Pour prolonger sa durée de vie, la batterie lithium-ion est équipée d'une fonction de protection qui coupe automatiquement l'alimentation.

Dans les cas 1 à 3 décrits ci-dessous, il est possible que le moteur s'arrête lors de l'utilisation de ce produit, même si le commutateur est actionné. Il ne s'agit pas d'un dysfonctionnement, mais du fonctionnement normal de la protection.

# Français

## ATTENTION

1. En cas de projection dans les yeux de liquide ayant fui de la batterie, ne pas se frotter les yeux, les rincer à l'eau claire et contacter immédiatement un médecin. En l'absence de traitement, le liquide peut provoquer des lésions oculaires.
2. En cas de projection de liquide ayant fui de la batterie sur la peau ou les vêtements, rincer immédiatement ces derniers à l'eau claire (au robinet). Le liquide peut provoquer une irritation de la peau.
3. En cas de détection de rouille, de mauvaise odeur, de surchauffe, de décoloration, de déformation et/ou autres anomalies lors de la première utilisation de la batterie, ne pas utiliser cette dernière et la renvoyer au fournisseur ou au fabricant.

## AVERTISSEMENT

Si des corps étrangers conducteurs s'introduisent dans la borne de la batterie lithium-ion, un court-circuit peut se produire dans la batterie et provoquer un incendie. Lors du stockage d'une batterie lithium-ion, veiller à suivre scrupuleusement les instructions suivantes.











- Ne pas placer de débris conducteurs, de clous ou de morceaux de fils électriques en fer ou en cuivre dans le boîtier de rangement.
- Pour éviter tout court-circuit, charger la batterie dans l'outil ou insérer le couvercle de la batterie à fond, de manière à ne plus voir le ventilateur.

7	Magasin
8	Levier d'arrêt
9	Crochet
10	Moteur
11	Batterie
12	Poignée
13	Barrette d'agrafes
14	Loquet
15	Lampe témoin
16	Guide de lame
17	Commutateur d'indicateur de batterie résiduelle
18	Témoin indicateur de batterie résiduelle
19	Panneau d'affichage

## SYMBOLES

### AVERTISSEMENT

Les symboles suivants sont utilisés pour l'outil. Bien se familiariser avec leur signification avant d'utiliser l'outil.

	N1810DA / N1812DA: Agrafeuse sans fil
	Pour réduire les risques de blessures, l'utilisateur doit lire le manuel d'utilisation.
	Pour les pays européens uniquement Ne pas jeter les appareils électriques dans les ordures ménagères ! Conformément à la directive européenne 2012/19/UE relative aux déchets d'équipements électriques ou électroniques (DEEE), et à sa transposition dans la législation nationale, les appareils électriques doivent être collectés à part et être soumis à un recyclage respectueux de l'environnement.
	Courant direct
	Bouton ON
	Bouton OFF
	Débrancher la batterie
	Gâchette verrouillée
	Gâchette déverrouillée
	Ne pas utiliser sur des échafaudages, échelles.

## À PROPOS DU TRANSPORT DE LA BATTERIE LITHIUM-ION

Lors du transport d'une batterie lithium-ion, veuillez observer les précautions suivantes.

### AVERTISSEMENT

Informez la société de transport qu'un paquet contient une batterie lithium-ion, informez la société de sa puissance de sortie et suivez les instructions de la société de transport lors de l'organisation du transport.

- Les batteries lithium-ion qui dépassent une puissance de sortie de 100 Wh font partie de la classification de transport des produits dangereux et nécessitent l'application de procédures spéciales.
- Pour un transport vers l'étranger, vous devez vous conformer aux lois internationales et aux normes et réglementations en vigueur dans le pays de destination.

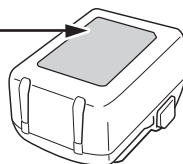
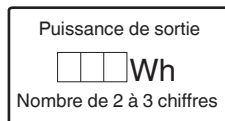

## NOMS DES PIÈCES

Les numéros de la liste ci-dessous correspondent aux Fig. 1-Fig. 13.

1	Gâchette
2	Bouton de verrouillage de la gâchette
3	Levier de poussée
4	Tête de déclenchement (sortie)
5	Éclairage à DEL
6	Base du magasin



	Avertissement
	Action interdite

Batterie

	S'allume ; La puissance résiduelle de la batterie est de plus de 75%.
	S'allume ; La puissance résiduelle de la batterie se situe entre 50 et 75%.
	S'allume ; La puissance résiduelle de la batterie se situe entre 25 et 50%.
	S'allume ; La puissance résiduelle de la batterie est de moins de 25%.
	Clignote ; La puissance résiduelle de la batterie est presque nulle. Rechargez la batterie le plus rapidement possible.
	Clignote ; Sortie suspendue en raison d'une température élevée. Retirez la batterie de l'outil et laissez-la refroidir complètement.
	Clignote ; Sortie interrompue en raison d'une défaillance ou un dysfonctionnement. Le problème ne provient peut-être pas de la batterie ; veuillez contacter votre revendeur.

REMARQUE

Seules des agrafes fabriquées par HiKOKI peuvent être utilisées.

Les agrafes autres que celles fabriquées par HiKOKI peuvent provoquer des bourrages et des dysfonctionnements.

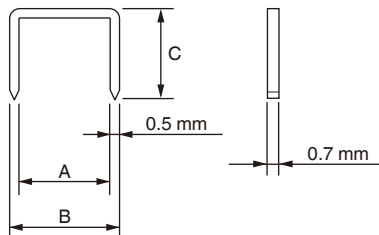

	A	B	C
N1810DA	9 mm	10 mm	7 mm
			10 mm
N1812DA	12 mm	13 mm	6 mm
			10 mm
			13 mm

REMARQUE

Par suite du programme permanent de recherche et de développement HiKOKI, ces spécifications peuvent faire l'objet de modifications sans avis préalable.

3. Batterie (vendue séparément)

Modèle	Tension	Capacité de la batterie
BSL1820M	18 V	2,0 Ah

ACCESSOIRES STANDARD

Outre l'unité principale (1 unité), l'emballage contient les accessoires répertoriés à la page 258.

Les accessoires standard sont sujets à changement sans préavis.

APPLICATIONS

- Fixation de la feuille d'étanchéité à l'eau en position
- Fixation du matériau d'isolation thermique en position

CHARGE

Avant d'utiliser l'outil électrique, charger la batterie comme suit.

<UC18YFSL (vendue séparément)>

1. Branchez le cordon d'alimentation du chargeur à une prise secteur.

Quand on raccorde la fiche du chargeur à une prise murale, le témoin indicateur de charge clignote en rouge. (Voir le **Tableau 1**)

CARACTÉRISTIQUES

1. Outil électrique

Modèle	N1810DA / N1812DA
Moteur	Moteur CC
Capacité de chargement des agrafes	150 agrafes
Poids *1	1,5 kg (BSL1820M) 2,2 kg (BSL36B18X)
Dimensions*2 Hauteur x Longueur x Largeur	166 mm x 85 mm x 235 mm

\*1 Poids : Conformément à la Procédure 01/2014-EPTA Selon la batterie fournie. Le poids le plus lourd est mesuré avec BSL36B18X (vendue séparément).

\*2 Dimension: La batterie BSL36A18X est fournie

2. Agrafe appropriée

Les agrafes indiquées dans le tableau ci-dessous peuvent être utilisées avec cette agrafeuse. 150 agrafes sont collées ensemble pour former une bande.

Contactez le revendeur auprès duquel vous avez acheté l'agrafeuse pour plus de détails sur l'obtention des agrafes.

# Français

## 2. Insérer la batterie dans le chargeur.

Insérez fermement la batterie dans le chargeur comme illustré sur **Fig. 3** (à la page 2).

## 3. Charge

Quand une batterie est insérée dans le chargeur, la charge commence et la lampe témoin s'allume en rouge.

Quand la batterie est complètement chargée, la lampe témoin clignote en rouge. (Voir le **Tableau 1**)

### (1) Pilot indication de lampe

Les indications de la lampe témoin sont indiquées dans le **Tableau 1**, selon l'état du chargeur ou de la batterie rechargeable.

**Tableau 1:** Indications de la lampe témoin

MARCHE/ARRÊT à des intervalles de 0,5 sec. 	Avant la charge *1 ou Charge terminée
S'allume sans interruption 	Pendant la charge
S'allume pendant 1 sec. à des intervalles de 0,5 sec. 	Veille en surchauffe *2
MARCHE/ARRÊT à des intervalles de 0,1 sec. 	Charge impossible *3

## REMARQUE

\*1 Si le témoin rouge continue à clignoter même après que le chargeur ait été branché, vérifiez que la batterie a été complètement insérée.

\*2 Batterie en surchauffe. Impossible de charger. Bien que la charge commence une fois que la batterie a refroidi, même si elle est laissée en place, la meilleure pratique consiste à retirer la batterie et à la laisser refroidir dans un endroit ombragé et bien aéré avant de la charger.

\*3 Anomalie de la batterie ou du chargeur  
– Insérez complètement la batterie.  
– Vérifiez qu'il n'y a pas de corps étrangers collés au support de la batterie ou aux bornes. En l'absence de corps étrangers, il s'agit probablement d'un dysfonctionnement de la batterie ou du chargeur. Les confier à un service d'entretien autorisé.

- Si la lampe témoin ne clignote pas en rouge, même avec le cordon du chargeur branché sur l'alimentation, cela indique que le circuit de protection du chargeur est peut-être activé. Débrancher le cordon ou la fiche de l'alimentation, puis rétablir la connexion au bout de 5 minutes. Si cela ne provoque toujours pas le clignotement en rouge de la lampe témoin, apporter le chargeur dans un service après-vente HiKOKI agréé.
- Si le chargeur de batterie a été utilisé en continu, une surchauffe risque de se produire, ce qui peut provoquer des dysfonctionnements. Une fois la charge terminée, attendre 15 minutes avant la prochaine charge.

(2) Au sujet des températures et de la durée de charge de la batterie. (Voir le **Tableau 2**)

**Tableau 2**

Modèle	UC18YFSL
Type de batterie	Li-ion
Tension de charge	14,4-18 V

Températures de recharge de la batterie	0°C-50°C	
Durée de charge selon la capacité de la batterie, environ (à 20°C)	1,5 Ah	22 min
	2,0 Ah	30 min
	2,5 Ah	35 min
	3,0 Ah	45 min
	4,0 Ah	60 min
	5,0 Ah	75 min
Durée de charge selon la capacité de la batterie multi-volt, environ (à 20°C)	6,0 Ah	90 min
	1,5 Ah (x 2 unités)	45 min
	2,5 Ah (x 2 unités)	75 min
	4,0 Ah (x 2 unités)	120 min
Nombre de piles	4-10	
Poids	0,5 kg	

## REMARQUE

○ Le temps de recharge peut varier selon la température ambiante et la tension de la source.

○ Si la charge prend du temps

- La charge prendra plus de temps à des températures ambiantes extrêmement faibles. Chargez la batterie dans un endroit chaud (comme à l'intérieur).
- N'obstruez pas la bouche d'aération. Dans le cas contraire, l'intérieur surchauffera, réduisant les performances du chargeur.
- Si le ventilateur de refroidissement ne fonctionne pas, contactez un centre de service après-vente agréé HiKOKI pour les réparations.

## 4. Débrancher le cordon d'alimentation du chargeur de la prise secteur.

## 5. Tenir fermement le chargeur et dégager la batterie.

## REMARQUE

Bien sortir la batterie du chargeur après usage, et la conserver.

### En ce qui concerne la décharge de l'électricité statique en cas de nouvelles piles, etc.

Comme les substances chimiques internes des nouvelles batteries et des batteries qui n'ont pas été utilisées pendant une longue période ne sont pas activées, le courant de décharge risque d'être très faible lorsqu'elles sont utilisées pour la première et la seconde fois. Il s'agit d'un phénomène temporaire et le temps de recharge normal est rétabli quand les batteries auront été rechargées 2-3 fois.

### Comment prolonger la durée de vie des batteries

- (1) Recharger les batteries avant qu'elles ne soient complètement épuisées. Lorsque vous sentez que la puissance de l'outil faiblit, cessez de l'utiliser et rechargez la batterie. Si vous continuez à utiliser l'outil et à épuiser le courant électrique, la batterie risque de subir des dommages et sa durée de vie sera réduite.
- (2) Éviter d'effectuer la recharge à des températures élevées. Une batterie rechargeable est chaude immédiatement après son utilisation. Si une telle batterie est rechargée immédiatement après utilisation,

les substances chimiques internes risquent de se détériorer et la durée de vie de la batterie sera plus courte. Laisser la batterie et la recharger une fois qu'elle a refroidi.



## AVANT USAGE

Action	Figure	Page
Retrait et insertion de la batterie	2	2
Charge	3	2
Témoin lumineux de puissance batterie résiduelle	13	4
Sélection des accessoires	—	259

### 1. Messages d'alerte par témoin DEL (Fig. 4)

En cas d'erreur de fonctionnement, les voyants LED s'affichent comme ci-dessous.

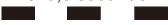
Tableau 3

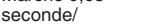
Marche 0,5 seconde/ Arrêt 0,5 seconde 	La fonction de prévention de déclenchement à vide a été activée → Charger des agrafes. Chute de tension de la batterie → Remplacer la batterie.
Marche 0,25 seconde/ Arrêt 0,25 seconde 	État en surcharge (boufrage d'agrafe) → Supprimer la cause de la surcharge. Protection thermique (le corps de l'agrafeuse est chaud) → Laisser le corps de l'agrafeuse refroidir suffisamment.
Marche 0,05 seconde/ Arrêt 0,05 seconde 	Dysfonctionnements possibles → Demander des réparations au revendeur auprès duquel elle a été achetée.

### 2. Mécanisme de verrouillage de gâchette (Voir Fig. 5)

#### AVERTISSEMENT

- Assurez-vous que la gâchette est verrouillée lorsque vous ne posez pas d'agrafes.
- Cette agrafeuse est dotée d'un mécanisme de verrouillage pour éviter que les agrafes ne soient posées par accident.

Pour verrouiller la gâchette :

Appuyez fermement sur le bouton de verrouillage de la gâchette depuis le côté .

Mode d'emploi :

Appuyez fermement sur le bouton de verrouillage de la gâchette depuis le côté . Le verrouillage est libéré et la gâchette peut être tirée.

### 3. Contrôle du fonctionnement du levier de poussée

#### AVERTISSEMENT

Assurez-vous que la gâchette est verrouillée lorsque vous ne posez pas d'agrafes. (Voir Fig. 5)

Vérifiez toujours que la gâchette est verrouillée et la batterie retirée de l'outil électrique avant de vérifier le fonctionnement du levier de poussée.

Vérifiez que le levier de poussée glisse sans heurt.

Nettoyez la partie coulissante du levier de poussée si celui-ci ne glisse pas correctement.

### 4. Test de l'agrafeuse

#### AVERTISSEMENT

- Assurez-vous que la gâchette est verrouillée lorsque vous ne posez pas d'agrafes. (Voir Fig. 5)

- Ne jamais utiliser l'agrafeuse si le levier de poussée ne fonctionne pas correctement.

Avant de commencer le travail d'agrafage, tester l'agrafeuse en utilisant la liste de contrôle ci-dessous. Effectuer les tests dans l'ordre suivant.

Si un fonctionnement anormal se produit, cesser d'utiliser l'agrafeuse et contacter immédiatement un centre de service après-vente HIKOKI agréé.

#### (1) RETIRER TOUTES LES AGRAFES ET LA BATTERIE DE L'AGRAFEUSE.

- TOUTES LES VIS DOIVENT ÊTRE SERRÉES.
- LE LEVIER DE POUSSÉE ET LA GÂCHETTE DOIVENT BOUGER EN DOUCEUR.

(2) Installation de la batterie. Ne faites pas fonctionner le levier de poussée ou la gâchette lors de l'installation de la batterie. (Voir Fig. 2)

(3) Retirez le doigt de la gâchette et appuyez le levier de poussée contre la pièce.

- L'AGRAFEUSE NE DOIT PAS FONCTIONNER.

(4) Séparer le levier de poussée de la pièce d'ouvrage. Ensuite, pointez l'agrafeuse vers le bas et débloquez le bouton de verrouillage de la gâchette, puis appuyez sur la gâchette et attendez dans cette position pendant au moins 5 secondes.

- L'AGRAFEUSE NE DOIT PAS FONCTIONNER.

(5) A: Sans toucher la gâchette, appuyez le levier de poussée contre la pièce. Ensuite, appuyez sur la gâchette.

- L'AGRAFEUSE DOIT FONCTIONNER.

B: Maintenir la gâchette et appuyer de nouveau sur le levier de poussée contre la pièce d'ouvrage.

- L'AGRAFEUSE NE DOIT PAS FONCTIONNER.

C: Sortez votre doigt de la gâchette. Ensuite, A est utilisé à nouveau.

- L'AGRAFEUSE DOIT FONCTIONNER.

(6) En l'absence de fonctionnement anormal, vous pouvez charger des agrafes dans l'agrafeuse. La pièce d'ouvrage dans laquelle les agrafes sont posées doit être du même type que celle utilisée dans l'application en cours.

- L'AGRAFEUSE DOIT FONCTIONNER CORRECTEMENT.

### 5. Chargement d'agrafes

#### AVERTISSEMENT

Lors du chargement des agrafes dans l'agrafeuse,

- 1) retirer la batterie de l'agrafeuse ;
- 2) ne pas appuyer sur la gâchette ; ni
- 3) appuyer sur le levier-poussoir.

#### REMARQUE

- Ne chargez pas simultanément des agrafes de différentes longueurs.

## Français

- Ne chargez pas à la suite plusieurs bandes d'agrafes composées d'un petit nombre d'agrafes. Cela pourrait provoquer un bourrage d'agrafes ou d'autres problèmes.
- (1) Appuyez sur le levier d'arrêt et retirez la base du magasin. (Fig. 6)
- (2) Placez les agrafes dans le magasin avec leurs branches orientées vers le haut. (Fig. 7)
- (3) Insérez la base du magasin dans sa position d'origine ; le levier d'arrêt la verrouille. (Fig. 8)

### REMARQUE

Fermez la base du magasin sans forcer. Suite à une fermeture en force, les bandes d'agrafes peuvent se déformer et empêcher la fermeture de la base du magasin.

L'agrafeuse est maintenant prête à fonctionner.

## COMMENT UTILISER L'AGRAFEUSE

### AVERTISSEMENT

- NE JAMAIS pointer l'outil vers soi ou vers d'autres personnes dans la zone de travail.
- Ne gardez PAS les doigts sur la gâchette lorsque vous n'agrafez pas, de manière à éviter un déclenchement accidentel.
- Ne pas utiliser le cordon électrique s'il est endommagé. Le faire réparer immédiatement.
- Ne jamais approcher le visage, les mains ou les pieds de la tête de déclenchement lors de l'utilisation.
- Ne pas poser d'agrafes par-dessus d'autres agrafes ou en inclinant trop fortement l'agrafeuse ; les agrafes peuvent ricocher et blesser quelqu'un.
- Ne pas poser d'agrafes dans des planches fines ou près des coins et des bords de la pièce d'ouvrage. Les agrafes peuvent traverser ou rebondir de la pièce d'ouvrage et blesser quelqu'un.
- Ne jamais poser d'agrafes des deux côtés d'un mur en même temps. Les agrafes peuvent traverser le mur et blesser quelqu'un de l'autre côté.
- Ne jamais utiliser une agrafeuse défectueuse ou au fonctionnement anormal.
- Ne pas utiliser l'agrafeuse comme un marteau.
- Retirez toutes les agrafes restantes et la batterie de l'agrafeuse dans les situations suivantes :
  - 1) entretien et inspection ;
  - 2) vérification du bon fonctionnement du levier de poussée et de la gâchette ;
  - 3) nettoyage d'un bourrage ;
  - 4) non utilisation ;
  - 5) sortie de la zone de travail ;
  - 6) transport vers un autre endroit ; et
  - 7) transmission de l'outil à une autre personne.
- Retirez la batterie de l'agrafeuse pour charger les agrafes.

### 1. Procédures d'agrafage (Fig. 9)

Cette agrafeuse est équipée d'un levier de poussée et elle ne fonctionne pas à moins que le levier de poussée soit enfoncé.

D'abord, presser le levier de poussée contre le bois ; ensuite, appuyer sur la gâchette pour expulser l'agrafe. Après le premier agrafage, l'agrafage sera à nouveau possible uniquement après avoir relâché la gâchette et l'avoir tirée à nouveau.

### AVERTISSEMENT

- Pour éviter un déclenchement double ou un déclenchement accidentel dû au recul. Appuyez sur la gâchette rapidement et fermement.
- A: Positionner la tête de sortie de l'agrafe sur la pièce d'ouvrage sans appuyer sur la gâchette.

- B: Appuyer fermement sur le levier de poussée jusqu'à ce qu'il soit complètement enfoncé.
- C: Appuyer sur la gâchette pour expulser une agrafe.
- D: Retirer le doigt de la gâchette et soulever l'outil de manière à ce qu'il ne soit plus du tout en contact avec la surface en bois.

Pour continuer à agrafe dans un autre endroit, déplacez l'agrafeuse le long du bois, en répétant depuis l'étape A comme requis.

### REMARQUE

- Les opérations B et C doivent être réalisées dans un intervalle de temps de 4 secondes. Si plus de 4 secondes s'écoulent après B, l'agrafeuse ne fonctionnera pas correctement. Si cela se produit, réessayer à partir de B.
- Si les agrafes ne sont pas complètement insérées, appuyez fermement sur la tête de l'agrafeuse lors du déclenchement. (Fig. 10)

### AVERTISSEMENT

- Garder le doigt loin de la gâchette sauf pendant l'opération d'agrafage, car des blessures graves pourraient se produire si le levier de poussée entre accidentellement en contact avec vous ou d'autres personnes dans la zone de travail.
- Garder les mains et le corps à l'écart de la zone de déchargement. Cette agrafeuse HiKOKI peut rebondir à cause du recul suite à l'expulsion d'une agrafe et une autre agrafe peut être expulsée de manière inopinée, ce qui peut engendrer des blessures.

### REMARQUE

- Toujours manipuler les agrafe et l'emballage avec précaution. Si des agrafes tombent, la barrette d'assemblage peut se désolidariser, ce qui causera des problèmes d'alimentation et de bourrage.
- Après l'agrafage :
  - 1) retirez la batterie de l'agrafeuse ;
  - 2) retirez toutes les agrafes de l'agrafeuse ;

### 2. Utilisation du crochet (Voir Fig. 11)

#### AVERTISSEMENT

Pour utiliser le crochet, retirez la batterie. Faire suffisamment attention à ce que l'équipement principal ne tombe pas.

Si l'outil tombe, il y a un risque d'accident.

Le crochet peut être installé sur le côté gauche ou droit.

- A: Retirer la batterie, puis retirer toutes les agrafes restantes du magasin.
- B: Tenir fermement l'unité principale et retirer la vis à l'aide d'un tournevis.
- C: Retirer le crochet.
- D: Installer le crochet de l'autre côté et le fixer fermement avec la vis.

### REMARQUE

Le crochet peut être utilisé pour suspendre.

## ENTRETIEN ET INSPECTION

### AVERTISSEMENT

Veillez à retirer toutes les agrafes restantes, verrouiller la gâchette et retirer la batterie de l'agrafeuse avant l'entretien et l'inspection.

#### 1. Retrait des bourrages d'agrafes (Fig. 12)

- (1) Retirez la batterie de l'outil électrique.
- (2) Appuyez sur le levier d'arrêt, faites glisser la base du magasin pour l'ouvrir et retirez toutes les agrafes restantes.
- (3) Retirez les agrafes coincées, l'adhésif des agrafes, les fragments et les éclats qui se sont accumulés dans le guide de lame à l'aide d'une pince, etc.
- (4) Vérifiez pour vous assurer que le levier-poussoir fonctionne sans heurts.

**REMARQUE**

Après avoir éliminé les bourrages d'agrafes, rechargez les agrafes et posez une agrafe de test.

**2. Inspections du magasin**

L'intérieur du magasin doit être nettoyé de temps en temps. Faites glisser la base du magasin pour l'ouvrir et retirez l'adhésif des agrafes, les fragments et éclats qui se sont accumulés.

**REMARQUE**

La présence de saleté à l'intérieur du magasin peut entraîner des problèmes d'avancement des agrafes ou provoquer un déclenchement à vide.

**3. Tableau d'entretien**

ACTION	POURQUOI	COMMENT
Nettoyer le magasin et le mécanisme d'alimentation.	Empêcher un bourrage.	Nettoyer par soufflage quotidien.
Maintenir le levier de poussée en bon état de marche.	Promouvoir la sécurité de l'opérateur et un fonctionnement efficace de l'agrafeuse.	Nettoyer par soufflage quotidien.

**4. Vérification des vis de fixation**

Vérifier régulièrement toutes les vis de fixation et s'assurer qu'elles sont bien serrées. S'il advient qu'une vis se desserre, la resserrer immédiatement. Le fait de négliger ce point pourrait entraîner de graves dangers.

**5. Entretien du moteur**

Le bobinage de l'ensemble moteur est le « cœur » même de l'outil électrique. Veiller soigneusement à ce que ce bobinage ne soit pas endommagé et/ou mouillé par de l'huile ou de l'eau.

**6. Nettoyage de l'extérieur**

Quand l'outil électrique est sale, l'essuyer avec un chiffon sec et doux ou un chiffon imbibé d'eau savonneuse. Ne pas utiliser de solvant au chlore, d'essence ou de diluant, car ils font fondre les matières plastiques.

**7. Rangement**

Ranger l'outil électrique et la batterie dans un endroit où la température est inférieure à 40°C et hors de portée des enfants.

**REMARQUE**

Stockage des batteries au lithium-ion. S'assurer que les batteries au lithium-ion ont été entièrement chargées avant de les stocker. Le stockage prolongé (3 mois ou plus) de batteries faiblement chargées peut entraîner une détérioration des performances, réduisant considérablement la durée d'autonomie des batteries alors incapables de tenir une charge. Il est cependant possible de recouvrer la capacité d'autonomie d'une batterie considérablement endommagée en alternant deux à cinq fois charge et utilisation. Si la durée d'autonomie de la batterie reste extrêmement courte malgré les charges et utilisations consécutives, considérer la batterie en fin de vie et s'en procurer une neuve.

**ATTENTION**

Lors de l'utilisation et de l'entretien d'un outil électrique, respecter les règlements et les normes de sécurité en vigueur dans le pays en question.

**Avis important sur les batteries pour outils électriques sans fil HIKOKI**

Toujours utiliser une de nos batteries originales spécifiées. Nous ne saurions garantir la sécurité et la performance de notre outil électrique sans fil s'il est utilisé avec une batterie autre que celle que nous avons spécifiée, ou encore si la batterie est démontée et modifiée (par exemple, le démontage et remplacement des cellules ou autres composants internes).

**GARANTIE**

Nous garantissons que l'ensemble des outils électriques HIKOKI sont conformes aux réglementations spécifiques statutaires/nationales. Cette garantie ne couvre pas les défauts ni les dommages inhérents à une mauvaise utilisation, une utilisation abusive ou l'usure et les dommages normaux. En cas de réclamation, veuillez envoyer l'outil électrique, en l'état, accompagné du CERTIFICAT DE GARANTIE qui se trouve à la fin du mode d'emploi, dans un service après-vente HIKOKI agréé.

**Information sur le bruit**

Valeurs des caractéristiques de bruit conformément à EN60745 :

Niveau type de puissance sonore sur une seule expulsion, pondéré A  $LWA, 1s, d = 78$  dB  
 Niveau type de pression sonore sur une seule expulsion, pondéré A, au poste de travail  $LpA, 1s, d = 67$  dB  
 Incertitude KpA : 3 dB

Ces valeurs sont des valeurs caractéristiques relatives à l'outil et elles ne représentent pas la génération de bruit au point d'utilisation. La génération de bruit au point d'utilisation pourra dépendre par exemple de l'environnement de travail, de la pièce, du support de pièce, du nombre d'expulsions, etc.

Selon les conditions du lieu de travail et la forme de la pièce, il faudra peut-être adopter des mesures individuelles d'atténuation du bruit, par exemple en plaçant les pièces sur des supports d'insonorisation, en supprimant la vibration des pièces au moyen de serrage ou de couvertures, etc.

Dans certains cas spéciaux, il faudra porter des protections anti-bruit.

**Information sur les vibrations**

La valeur type des caractéristiques de vibrations conformément à EN60745 : 1,7 m/s<sup>2</sup>  
 Incertitude K : 1,5 m/s<sup>2</sup>

Cette valeur est une valeur caractéristique relative à l'outil et elle ne représente pas l'influence sur le système main-bras lors de l'utilisation de l'outil. L'influence sur le système main-bras lors de l'utilisation de l'outil pourra dépendre par exemple de la force de saisie, de la force de la pression de contact, du sens de travail, du réglage de l'alimentation énergétique, de la pièce et du support de pièce.

La valeur totale déclarée des vibrations a été mesurée par une méthode d'essai standard et peut être utilisée pour comparer un outil à un autre. Elle peut également être utilisée pour une évaluation préliminaire du niveau d'exposition.

# Français

## AVERTISSEMENT

- La valeur d'émission de vibrations pendant le fonctionnement de l'outil électrique peut être différente de la valeur totale déclarée, en fonction des utilisations de l'outil.
- Identifier les mesures de protection de l'utilisateur fondées sur une estimation de l'exposition en conditions d'utilisation (tenant compte de tous les aspects du cycle d'utilisation, tels que les moments où l'outil est mis hors tension ou lorsqu'il tourne à vide en plus des temps de déclenchements).

---

## REMARQUE

Par suite du programme permanent de recherche et de développement HiKOKI, ces spécifications peuvent faire l'objet de modifications sans avis préalable.

---

## DÉPANNAGE

Consulter le tableau d'inspection ci-après si l'outil ne fonctionne pas correctement. Si le problème n'est pas réglé, veuillez vous adresser au concessionnaire ou à un centre de réparations HiKOKI.

PROBLÈME	MÉTHODE DE VÉRIFICATION	CORRECTION
L'agrafeuse ne fonctionne pas.	L'agrafeuse n'est pas suffisamment pressée contre la pièce d'ouvrage.	Maintenir l'agrafeuse fermement et la presser complètement contre la pièce d'ouvrage.
	La gâchette n'est pas suffisamment enfoncée.	Appuyer fermement sur la gâchette.
	Plus de 4 secondes s'écoulent entre l'activation du levier-poussoir et l'activation de la gâchette.	Assurez-vous que moins de 4 secondes s'écoulent entre l'activation du levier-poussoir et celle de la gâchette.
	Le bouton de verrouillage de la gâchette (fonction de verrouillage de la gâchette) est en position « Verrouillage ».	Réglez le bouton de verrouillage de la gâchette sur la position « Déverrouiller ». (Se référer à <b>Fig. 6</b> )
	Composantes électroniques internes endommagées.	Contactez HiKOKI pour un remplacement.
L'agrafeuse fonctionne, mais aucune agrafe n'est expulsée.	Le magasin est sale.	Souffler et essuyer le magasin pour le nettoyer.
	Vérifier s'il y a un bourrage.	Éliminer un bourrage. (Se reporter à <b>Fig. 12</b> )
	La lame d'expulsion est usée ou endommagée ?	Contactez HiKOKI pour un remplacement.
	Vérifier si les agrafes sont appropriées.	Utiliser uniquement les agrafes recommandées.
Des agrafes sont sautées. Alimentation intermittente.	Vérifier si les agrafes sont appropriées.	Utiliser uniquement les agrafes recommandées.
	Le chargeur d'agrafes est endommagé ?	Remplacer le chargeur d'agrafes.
	Ressort d'alimentation affaibli ou endommagé ?	Remplacer le ressort d'alimentation.
	La lame d'expulsion est usée ou endommagée ?	Contactez HiKOKI pour un remplacement.
Bourrage d'agrafes. L'agrafe éjectée est pliée.	Vérifier si les agrafes sont appropriées.	Utiliser uniquement les agrafes recommandées.
	La lame d'expulsion est usée ou endommagée ?	Contactez HiKOKI pour un remplacement.

## AVVERTIMENTI GENERALI DI SICUREZZA SUGLI UTENSILI ELETTRICI

### ⚠ AVVERTENZA

**Leggere tutti gli avvertimenti di sicurezza e tutte le istruzioni.**

*La mancata osservanza degli avvertimenti e delle istruzioni potrebbe essere causa di scosse elettriche, incendi e/o gravi lesioni.*

**Salvare tutti gli avvertimenti e le istruzioni per riferimenti futuri.**

*Il termine "elettroutensili" riportato nelle avvertenze si riferisce agli elettroutensili azionati con alimentazione di rete (via cavi) o a batterie (senza cavi).*

#### 1) Sicurezza dell'area operativa

##### a) Mantenere l'area operativa pulita e ordinata.

*Aree operative sporche o disordinate possono favorire gli infortuni.*

##### b) Non utilizzare gli elettroutensili in atmosfere esplosive, ad es. in presenza di liquidi, gas o polveri infiammabili.

*Gli elettroutensili generano delle scintille che potrebbero accendere la polvere o i fumi.*

##### c) Tenere lontani bambini e astanti durante l'utilizzo degli elettroutensili.

*Qualsiasi distrazione può essere causa di perdita di controllo.*

#### 2) Sicurezza elettrica

##### a) Le spine degli elettroutensili devono essere idonee alle prese disponibili. Non modificare mai le prese. Con gli elettroutensili a massa (messi a terra), non utilizzare alcun adattatore.

*L'utilizzo di spine intatte e corrispondenti alle prese disponibili ridurrà il rischio di scosse elettriche.*

##### b) Evitare qualsiasi contatto con le superfici a massa o a terra, quali tubi, radiatori, fornelli e frigoriferi.

*In caso di messa a terra o massa del corpo, sussiste un maggior rischio di scosse elettriche.*

##### c) Non esporre gli elettroutensili alla pioggia o all'umidità.

*La penetrazione di acqua negli elettroutensili aumenterà il rischio di scosse elettriche.*

##### d) Non tirare il cavo. Non utilizzarlo per il trasporto, o per tirare o scollegare l'elettroutensile. Tenere il cavo lontano da fonti di calore, oli, bordi appuntiti o parti in movimento.

*Cavi danneggiati o attorcigliati possono aumentare il rischio di scosse elettriche.*

##### e) Durante l'uso degli elettroutensili all'esterno, utilizzare una prolunga idonea per usi esterni.

*L'utilizzo di cavi per esterno riduce il rischio di scosse elettriche.*

##### f) Se è impossibile evitare l'impiego di un elettroutensile in un luogo umido, utilizzare l'alimentazione protetta da un dispositivo a corrente residua (RCD).

*L'uso di un RCD riduce il rischio di scosse elettriche.*

#### 3) Sicurezza personale

##### a) Durante l'uso degli elettroutensili, state all'erta, verificate ciò che state eseguendo e adottate sempre il buon senso. Non utilizzate gli elettroutensili qualora siate stanchi, sotto l'influenza di farmaci, alcol o cure mediche.

*Anche un attimo di disattenzione durante l'uso degli elettroutensili potrebbe essere causa di gravi lesioni personali.*

##### b) Indossate l'attrezzatura di protezione personale. Indossate sempre le protezioni oculari.

*L'attrezzatura protettiva, quali maschera facciale, calzature di sicurezza antiscivolo, caschi o protezioni uditive, utilizzata nelle condizioni appropriate, ridurrà il rischio di lesioni personali.*

##### c) Impedite le accensioni involontarie. Prima del collegamento a una sorgente di alimentazione e/o pacco batteria e prima di raccogliere o trasportare l'utensile, verificate che l'interruttore sia posizionato su OFF.

*Il trasporto degli elettroutensili tenendo le dita sull'interruttore o l'attivazione elettrica degli utensili che hanno l'interruttore su ON, implica il rischio di incidenti.*

##### d) Prima di attivare l'elettroutensile, rimuovete qualsiasi chiave di regolazione.

*Lasciando la chiave in un componente in rotazione dell'elettroutensile, sussiste il rischio di lesioni personali.*

##### e) Mantenersi in equilibrio. Mantenersi sempre su due piedi, in equilibrio stabile.

*Ciò consente di controllare al meglio l'elettroutensile in caso di situazioni impreviste.*

##### f) Vestirsi in modo adeguato. Non indossare abiti larghi o gioielli. Tenere i capelli, gli abiti e i guanti lontano dalle parti in movimento.

*Abiti allentati, gioielli e capelli lunghi potrebbero impigliarsi nelle parti in movimento.*

##### g) In caso di dispositivi provvisti di collegamento ad apparecchiature di rimozione e raccolta polveri, verificare che queste siano collegate e utilizzate in modo adeguato.

*L'utilizzo della raccolta della polvere può ridurre i rischi connessi alle polveri.*

#### 4) Utilizzo e manutenzione degli elettroutensili

##### a) Non utilizzare elettroutensili non idonei.

**Utilizzare l'elettroutensile idoneo alla propria applicazione.**

*Utilizzando l'elettroutensile corretto, si garantirà un'esecuzione migliore e più sicura del lavoro, alla velocità di progetto.*

##### b) Non utilizzare l'elettroutensile qualora non sia possibile accenderlo/spegnolo tramite l'interruttore.

*È pericoloso utilizzare elettroutensili che non possano essere azionati dall'interruttore.*

*Provvedere alla relativa riparazione.*

##### c) Prima di effettuare qualsiasi regolazione, sostituire gli accessori o depositare gli elettroutensili, scollegare la spina dalla presa elettrica e/o il pacco batteria dall'utensile elettrico.

*Queste misure di sicurezza preventive riducono il rischio di avvio involontario dell'elettroutensile.*

##### d) Depositare gli elettroutensili non utilizzati lontano dalla portata dei bambini ed evitare che persone non esperte di elettroutensili o non a conoscenza di quanto riportato sulle presenti istruzioni azionino l'elettroutensile.

*È pericoloso consentire che utenti non esperti utilizzino gli elettroutensili.*



- e) **Manutenzione degli elettrotensili.** Verificare che non vi siano componenti in movimento disallineati o bloccati, componenti rotti o altre condizioni che potrebbero influenzare negativamente il funzionamento dell'utensile elettrico.  
In caso di guasti, provvedere alla riparazione dell'elettrotensile prima di riutilizzarlo.  
*Molti incidenti sono causati da una scarsa manutenzione.*
- f) **Mantenere gli strumenti di taglio affilati e puliti.** Gli strumenti di taglio in condizioni di manutenzione adeguata, con bordi affilati, sono meno soggetti al bloccaggio e sono più facilmente controllabili.
- g) **Utilizzare l'elettrotensile, gli accessori, le punte, ecc. in conformità a quanto riportato nelle presenti istruzioni, tenendo in debita considerazione le condizioni operative e il tipo di lavoro da eseguire.**  
*L'uso dell'utensile elettrico per operazioni diverse da quelle previste potrebbe causare una situazione pericolosa.*
3. **Non azionare l'utensile finché non è posizionato saldamente contro il pezzo da lavorare.** *Se l'utensile non è a contatto con il pezzo dal lavoro, la graffettatrice potrebbe venire deviata dal punto desiderato.*
4. **Scollegare l'utensile dalla fonte di alimentazione quando i punti si inceppano nell'utensile.** *Durante la rimozione dei punti inceppati, la graffettatrice potrebbe venire azionata accidentalmente se collegata all'alimentazione.*
5. **Nella rimozione dei punti inceppati, usare la massima cautela.**  
*Durante il tentativo di rimuovere l'inceppamento, il meccanismo potrebbe essere sotto pressione e sparare forzatamente i punti contenuti.*
6. **Non utilizzare la graffettatrice per il fissaggio di cavi elettrici.**  
*L'utensile non è previsto per l'installazione di cavi elettrici e potrebbe danneggiare l'isolamento dei cavi, con conseguente pericolo di scosse elettriche e incendio.*

## 5) Utilizzo e cura dell'utensile batteria

- a) **Ricaricare solo con il caricatore specificato dal produttore.**  
*Un caricatore adatto per un tipo di gruppo batteria può creare un rischio di incendio quando viene utilizzato con un altro gruppo batteria.*
- b) **Usare utensili elettrici con gruppi batteria specificatamente designati.**  
*L'utilizzo di qualsiasi altro gruppo batteria può creare un rischio di lesioni e incendi.*
- c) **Quando il gruppo batteria non viene utilizzato, tenerlo lontano da altri oggetti metallici come graffette, monete, chiavi, chiodi, viti, o altri piccoli oggetti metallici che possono creare una connessione da un terminale a un altro.**  
*Cortocircuitare i terminali della batteria insieme può causare ustioni o incendi.*
- d) **In condizioni abusive, del liquido può fuoriuscire dalla batteria; evitare il contatto. Se il contatto si verifica accidentalmente, sciacquare con acqua. Se il liquido entra a contatto con gli occhi, richiedere assistenza medica.**  
*Il liquido che fuoriesce dalla batteria può causare irritazioni o ustioni.*

## 6) Assistenza

- a) **Affidate le riparazioni dell'elettrotensile a persone qualificate che utilizzino solamente parti di ricambio identiche.**  
*Ciò garantirà il mantenimento della sicurezza dell'elettrotensile.*

## PRECAUZIONI

Tenere lontano dalla portata di bambini e invalidi. Quando non utilizzati, gli strumenti dovranno essere depositi lontano dalla portata di bambini e invalidi.

## AVVERTENZE DI SICUREZZA PER LA GRAFFETTATRICE A BATTERIA

- Considerare sempre che l'utensile contenga punti.**  
*L'uso disattento della graffettatrice può provocare lo sparo accidentale dei punti e conseguenti lesioni personali.*
- Non puntare l'utensile verso sé stessi o altre persone vicine.**  
*Lo scatto imprevisto può far sparare dei punti e causare lesioni personali.*

## PRECAUZIONI DI SICUREZZA AGGIUNTIVE

- Operazioni sicure grazie a un corretto uso.**  
Questo utensile è stato progettato per inserire dei punti nel legno e in altri materiali simili. Usatelo solo a questo fine.
- Fate attenzione ad accensioni e ad esplosioni.**  
A causa delle scintille che potrebbero volare durante le operazioni, è pericoloso usare questo utensile vicino a lacca, vernice, benzina, solvente, gasolio, gas, adesivi e altre sostanze infiammabili simili che potrebbero infiammarsi ed esplodere. In nessuna circostanza questo utensile può essere utilizzato in prossimità di materiali infiammabili.
- Indossate sempre una protezione per gli occhi (occhiali di protezione).**



Quando usate questo utensile, indossate sempre gli occhiali di protezione, e assicuratevi che anche le persone intorno lo indossino.

La possibilità che frammenti di cavo o di plastica che uniscono i punti o che punti non propriamente inseriti colpiscano gli occhi è da prevedere. Gli occhiali di protezione possono essere acquistati in qualsiasi negozio di ferramenta. Indossateli sempre durante l'uso dell'utensile. Usate gli occhiali di protezione o la mascherina ad ampia visuale su prescrizione. L'utilizzatore dovrebbe sempre preoccuparsi di utilizzare l'equipaggiamento di protezione.

- Proteggete le vostre orecchie e la testa.**  
Quando siete impegnati nell'uso della graffettatrice, indossate sempre le protezioni per orecchie e testa. Inoltre, in base alla condizione, assicuratevi che anche le persone intorno indossino il para orecchie e la protezione per la testa.
- Fate attenzione a quelli che lavorano vicino a voi.**  
Potrebbe essere molto pericoloso se i punti che non sono stati correttamente inseriti colpiscono altre persone. In ogni caso, fate sempre attenzione alla sicurezza delle persone attorno a voi quando state usando la graffettatrice. Assicuratevi che non ci sia il corpo di qualcuno, mani o piedi vicino all'uscita dei punti.

6. **Non puntate mai la graffatrice in direzione delle persone.**



Tenete sempre chiusa la graffatrice.

Se l'apertura è puntata in direzione di persone, potrebbero verificarsi seri incidenti se per errore azionate la graffatrice. Quando connettete e sconnettete la batteria, durante il caricamento dell'utensile o altre operazioni, assicuratevi che l'apertura della graffatrice non sia puntata in direzione di persone (inclusi voi stessi). Se la graffatrice non è puntata, è pericoloso scaricare l'utensile mentre è caricato verso qualcuno. Non giocarci. Abbiate cura dell'utensile come uno strumento di lavoro.

7. **Prima di utilizzare questo prodotto, controllare che le funzioni correttamente in conformità con il contenuto di "Prova della graffatrice" a pagina 47.**

8. **Controllare la leva a pressione prima dell'uso.**

Assicurarsi che la leva a pressione funzioni correttamente. Non utilizzare mai la graffatrice a meno che la leva a pressione non funzioni correttamente, altrimenti la graffatrice potrebbe inaspettatamente piantare un fissaggio. Non manomettere né rimuovere la leva a pressione, altrimenti la leva a pressione potrebbe diventare inoperabile.

9. **Prestate molta attenzione quando collegate la batteria.**

Quando si collega la batteria e si caricano i punti metallici, affinché la graffatrice non spari dei colpi accidentalmente, verificare quanto segue.

- Non toccate il grilletto.
- Non lasciate che l'estremità della chiodatrice tocchi alcuna superficie.
- Tenete l'estremità della chiodatrice verso il basso. Seguire scrupolosamente le istruzioni di cui sopra e assicurarsi sempre che non vi sia alcuna parte del corpo propria o di altre persone di fronte all'apertura della graffatrice.

10. **Usate solo punti specifici.**

Non usate mai punti diversi da quelli descritti in queste istruzioni.

11. **Evitate di mettere il dito sul grilletto.**

Non mettete il dito sul grilletto eccetto quando dovete sparare i punti. Seorgete o consegnate l'utensile a qualcuno mentre avete il vostro dito appoggiato sul grilletto, potreste inavvertitamente sparare un punto e causare un incidente.

12. **Premete con forza l'apertura della graffatrice contro il materiale interessato.**

Quando guidate un punto, premete con forza l'apertura dell'utensile contro il materiale da colpire. Se l'apertura non è correttamente premuta, i punti potrebbero rimbalzare.

13. **Tenete le mani e i piedi lontani dalla testa dell'utensile quando lo usate.**



E' molto pericoloso che la graffatrice colpisca mani o piedi per errore.

14. **State attenti al contraccolpo.**

Non avvicinatevi all'estremità dell'utensile con il capo durante le operazioni. Sarebbe molto pericoloso perché

l'utensile potrebbe subire un violento contraccolpo se il punto che state guidando, entra in contatto con uno già inserito o con un nodo del legno.

15. **Prestate attenzione alla doppia espulsione causata dal rinculo.**

Se alla leva a pressione viene intenzionalmente consentito di contattare nuovamente il pezzo dopo il rinculo, verrà piantato un fissaggio non desiderato. Per evitare questa doppia espulsione indesiderata, premere il grilletto rapidamente e con decisione.

16. **Usate molta cautela quando inchiodate assi sottili o gli angoli del legno.**

Quando inchiodate assi sottili, i punti potrebbero trapassare, così come anche nel caso in cui dovete cucire gli angoli del legno a causa della deviazione dei punti. In questi casi assicuratevi sempre che non vi sia nessuno nelle vicinanze dietro l'asse o vicino al legno che dovete cucire.

17. **La cucitura simultanea da ambo le parti della stessa parete è pericolosa.**

In nessun caso la cucitura dovrebbe essere fatta allo stesso tempo sui due lati di una parete. Questo potrebbe essere molto pericoloso perché i punti possono attraversare la parete e causare seri incidenti.

18. **Non usare l'utensile pneumatico su scaffalature, scale.**

L'utensile pneumatico non va usato per applicazioni specifiche, come ad esempio:

- quando il passaggio da un punto di cucitura ad un altro prevede l'uso di impalcature, gradini, scale o simili, come intelaiature,
- chiusura di scatole o casse,
- applicazione di sistemi di sicurezza per trasporto, ad esempio sui veicoli o rimorchi

19. **Rimuovere tutti i fissaggi rimanenti e la batteria dalla graffatrice quando:**

- 1) si eseguono la manutenzione e l'ispezione;
- 2) si controlla il corretto funzionamento di leva a pressione e grilletto;
- 3) si elimina un inceppamento;
- 4) non è in uso;
- 5) si lascia l'area di lavoro;
- 6) ci si sposta in un'altra posizione; e
- 7) la si passa a un'altra persona.

Non tentare mai di eliminare un inceppamento a meno che non siano stati rimossi la batteria e i fissaggi rimanenti dalla graffatrice.

La graffatrice non deve mai essere lasciata incustodita poiché le persone che non hanno familiarità con essa potrebbero maneggiarla e ferirsi.

20. **Rimuovere la batteria dalla graffatrice quando si caricano i punti metallici.**

21. **L'ambiente di lavoro per questo dispositivo è compreso tra 0°C e 40°C, quindi garantirne l'uso entro questo intervallo di temperatura. Il dispositivo potrebbe non funzionare a temperature inferiori a 0°C o superiori a 40°C.**

22. **Caricare sempre la batteria a una temperatura di 0°C-40°C.**

Una temperatura inferiore a 0°C può provocare sovraccarico, il che è pericoloso. La batteria non può essere ricaricata a una temperatura superiore a 40°C. La temperatura ideale per la carica è di 20°C-25°C.

23. **Non usare il caricatore in modo continuo.**

Quando un'operazione di ricarica è terminata, prima di iniziare una seconda, lasciare che il caricatore riposi per 15 minuti.

24. **Non permettere che sostanze estranee entrino nel foro di collegamento della batteria ricaricabile.**

25. **Non smontare mai la batteria ricaricabile o il caricatore.**

26. **Non provocare mai dei corto-circuiti alla batteria ricaricabile.**  
Il fenomeno provoca surriscaldamento e una notevole corrente elettrica. Può quindi causare ustioni o danni alla batteria.
27. **Non gettare la batteria nel fuoco.**  
Può esplodere.
28. **Usando una batteria scarica, il caricatore può venir danneggiato.**
29. **Non appena la vita della batteria dopo le operazioni di ricarica diventa troppo breve per fini pratici, portare la batteria al negozio dove è stata acquistata.**  
Non gettare via la batteria esaurita.
30. **Non inserire alcun oggetto nelle fessure di ventilazione del caricatore.**  
L'inserimento di oggetti metallici o infiammabili nelle fessure di ventilazione può causare facilmente delle scosse elettriche o danneggiare il caricatore.
31. **Non permettere MAI che magneti (o simili dispositivi magnetici) si trovino vicino alla graffettatrice, poiché la graffettatrice dispone di un sensore magnetico all'interno.**  
In caso contrario si causerà un malfunzionamento o ci sarà un rischio di lesioni a causa del malfunzionamento.
32. **Riposo dell'unità dopo lavoro continuo.**
33. **L'utensile elettrico è dotato di un circuito di protezione della temperatura per proteggere il motore. Il lavoro continuo potrebbe causare l'aumento della temperatura dell'unità, attivando così il circuito di protezione della temperatura e arrestando automaticamente il funzionamento. In tal caso, lasciare che l'utensile elettrico si raffreddi prima di riutilizzarlo.**
34. **Questo prodotto potrebbe smettere di funzionare quando viene rilevata un'anomalia. In tal caso, controllare le voci elencate in "RISOLUZIONE DEI GUASTI" a pagina 51.**
35. **Non esporre gli occhi alla luce in modo diretto.**  
Se gli occhi vengono esposti continuamente alla luce, potrebbero verificarsi fastidi alla vista.
36. **Rimuovere eventuali tracce di sporco attaccate alla lente della luce LED con un panno morbido, prestando attenzione a non graffiare la lente.**  
Graffi sulla lente della luce LED possono causare la diminuzione della luminosità.
37. **Controllate che la batteria sia solidamente installata.**  
Se dovesse essere montata male, potrebbe fuoriuscire e causare incidenti.
38. **Non utilizzare il prodotto se l'utensile o i morsetti della batteria (montaggio batteria) sono deformati.**  
Installare la batteria potrebbe causare un corto circuito con conseguenti emissioni di fumo o accensione.
39. **Conservare i terminali dell'utensile (montaggio della batteria) liberi da detriti e polvere.**
- Prima dell'uso, assicurarsi che detriti e polvere non si siano accumulati nell'area dei terminali.
  - Durante l'uso, cercare di evitare che detriti o polvere provenienti dall'utensile cadano sulla batteria.
  - Quando si interrompe il funzionamento o dopo l'uso, non lasciare l'utensile in un'area in cui potrebbe essere esposto alla caduta di detriti o polvere. Farlo potrebbe causare un corto circuito con conseguenti emissioni di fumo o accensione.

Nei casi da 1 a 3 descritti di seguito, durante l'utilizzo del prodotto, anche se state premendo l'interruttore, il motore potrebbe arrestarsi. Ciò non indica un malfunzionamento ma è il risultato della funzione di protezione.

1. Quando la rimanente alimentazione della batteria si esaurisce, il motore si arresta.  
In tal caso, ricaricarla immediatamente.
2. Se l'utensile è sovraccarico, il motore potrebbe arrestarsi. In tal caso, rilasciare l'interruttore dell'utensile ed eliminare le cause del sovraccarico. Dopo ciò, sarà possibile riutilizzarlo.
3. Se la batteria si surriscalda in lavori di sovraccarico, l'alimentazione della batteria potrebbe arrestarsi.  
In tal caso, interrompere l'uso della batteria e lasciarla raffreddare. Dopo ciò, sarà possibile riutilizzarlo.

Inoltre, si prega di prestare attenzione al seguente avvertimento e cautela.

#### AVVERTENZA

Per prevenire qualsiasi perdita delle batterie, generazione di calore, emissione di fumi, esplosione e accensione, assicurarsi di prestare attenzione alle seguenti precauzioni.

1. Assicurarsi che la polvere e i detriti non si accumulino sulla batteria.
- Durante la lavorazione, assicurarsi che la polvere e i detriti non si depositino sulla batteria.
- Assicurarsi che qualsiasi polvere e detriti che si depositano sull'utensile elettrico durante la lavorazione non si accumulino sulla batteria.
- Non conservare una batteria inutilizzata in un luogo esposto a polvere e detriti.
- Prima di ritirare una batteria, rimuovere la polvere e i detriti che si sono depositati su di essa e non conservarla insieme a parti metalliche (viti, chiodi, ecc.).
2. Non forare la batteria con un oggetto appuntito come un chiodo, non colpire con un martello, calpestare, lanciare o sottoporre la batterie a violenti urti fisici.
3. Non usare batterie apparentemente danneggiate o deformate.
4. Non usare la batteria per uno scopo diverso da quelli specificati.
5. Se la ricarica della batteria non si completa anche quando è passato un tempo di ricarica specificato, interrompere immediatamente la ricarica.
6. Non mettere o sottoporre la batteria a temperature elevate o ad alta pressione come in un forno microonde, essiccatore o contenitore ad alta pressione.
7. Tenere immediatamente lontano dal fuoco quando si rilevano perdite o maledore.
8. Non usare in un luogo dove viene generata forte elettricità statica.
9. Se si verifica la perdita delle batterie, maledore, generazione di calore, scolorimento o deformazione, o se appaiono anomalie di qualsiasi natura durante l'uso, la ricarica o la conservazione, rimuoverla immediatamente dall'apparecchio o carica batteria, e interrompere l'uso.
10. Non immergere la batteria né consentire ad alcun liquido di penetrare all'interno. La penetrazione di liquidi conduttivi, per esempio acqua, può causare danni e quindi provocare incendi o esplosioni. Conservare la batteria in un luogo fresco e asciutto, lontano da materiali infiammabili e combustibili. Le atmosfere di gas corrosivi devono essere evitate.
11. Non sottoporre il pannello dello schermo a forti urti né romperlo. Si potrebbero verificare dei guasti.
12. Se del lubrificante alcalino o del liquido da taglio aderiscono alla batteria, pulirla rapidamente con un panno asciutto.  
La mancata osservanza di questa precauzione potrebbe causare danni o deterioramento della custodia.

## PRECAUZIONI SULLA BATTERIA AGLI IONI DI LITIO

Per estendere la durata, la batteria agli ioni di litio è munita di una funzione di protezione per arrestarne l'uscita.

## ATTENZIONE

- Se il liquido che fuoriesce dalla batteria entra negli occhi, non sfregare gli occhi e lavarli bene con acqua fresca e pulita come acqua di rubinetto e contattare immediatamente un medico.  
Se non viene trattato, il liquido può causare problemi agli occhi.
- Se il liquido fuoriesce sulla pelle o gli abiti, lavare bene con acqua pulita come l'acqua del rubinetto immediatamente.  
C'è una possibilità che possa causare irritazione alla pelle.
- Se si riscontrano ruggine, maleodore, surriscaldamento, scolorimento, deformazione, e/o altre irregolarità quando si utilizza la batteria per prima volta, non usarla e restituirla al fornitore o venditore.

## AVVERTENZA

Se nel terminale della batteria a ioni di litio penetrano corpi estranei conduttivi, potrebbe verificarsi un cortocircuito della batteria con conseguente incendio. Nello stoccaggio della batteria a ioni di litio, attenersi scrupolosamente alle seguenti istruzioni.











- Non inserire corpi conduttivi, chiodi e fili (ad esempio fili di ferro o rame) nel vano di stoccaggio.
- Per impedire cortocircuiti, caricare la batteria nello strumento o applicare saldamente il coperchio della batteria per lo stoccaggio fino a nascondere la ventola.

7	Magazzino
8	Leva di arresto
9	Gancio
10	Motore
11	Batteria
12	Maniglia
13	Striscia di punti metallici
14	Fermo
15	Spia pilota
16	Guida lama
17	Interruttore indicatore batteria restante
18	Spia indicatore carica residua della batteria
19	Pannello dello schermo

## SIMBOLI

### AVVERTENZA

Di seguito mostriamo i simboli usati per la macchina. Assicurarsi di comprenderne il significato prima dell'uso.

	N1810DA / N1812DA: Graffettatrice a batteria
	Per ridurre il rischio di lesioni, l'utente deve leggere il manuale delle istruzioni.
	Solo per Paesi UE Non gettare le apparecchiature elettriche tra i rifiuti domestici! Secondo la Direttiva Europea 2012/19/UE sui rifiuti di apparecchiature elettriche ed elettroniche e la sua attuazione in conformità alle norme nazionali, le apparecchiature elettriche esauste devono essere raccolte separatamente, al fine di essere reimpiegate in modo eco-compatibile.
	Corrente continua
	Accensione
	Spegnimento
	Scollegare la batteria
	Grilletto bloccato
	Grilletto sbloccato
	Non utilizzare su impalcature, scale.

## INFORMAZIONI SUL TRASPORTO DELLA BATTERIA AGLI IONI DI LITIO

Quando si trasporta una batteria agli ioni di litio, adottare le seguenti precauzioni.

### AVVERTENZA

Avvisare l'azienda di trasporti che il pacchetto contiene una batteria agli ioni di litio, informare l'azienda della sua potenza di uscita e seguire le istruzioni della società di trasporti quando si organizza il trasporto.

- Le batterie agli ioni di litio che superano la potenza di uscita di 100 Wh sono classificate come merci pericolose e necessitano di procedure speciali.
- Per il trasporto all'estero, è necessario rispettare le leggi internazionali e le norme e i regolamenti previsti nel Paese di destinazione.

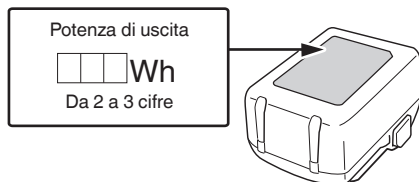

## NOMI DEI COMPONENTI

I numeri nell'elenco seguente corrispondono a Fig. 1–Fig. 13.

1	Grilletto
2	Pulsante di blocco grilletto
3	Leva a pressione
4	Testina di espulsione (uscita)
5	Luce LED
6	Base del magazzino

	Avvertenza
	Azione non consentita

## Batteria

	Si illumina; La carica residua della batteria è oltre 75%.
	Si illumina; La carica residua della batteria è 50%–75%.
	Si illumina; La carica residua della batteria è 25%–50%.
	Si illumina; La carica residua della batteria è meno del 25%.
	Lampeggia; La carica residua della batteria è quasi esaurita. Ricaricare la batteria al più presto possibile.
	Lampeggia; Uscita sospesa a causa dell'alta temperatura. Rimuovere la batteria dall'utensile e lasciare che si raffreddi completamente.
	Lampeggia; Uscita sospesa a causa di guasti o malfunzionamenti. Il problema potrebbe essere la batteria, quindi mettersi in contatto con il rivenditore.

## CARATTERISTICHE

## 1. Utensile elettrico

Modello	N1810DA / N1812DA
Motore	Motore CC
Capacità di carico dei punti metallici	150 punti metallici
Peso *1	1,5 kg (BSL1820M) 2,2 kg (BSL36B18X)
Dimensioni*2 Altezza x lunghezza x larghezza	166 mm x 85 mm x 235 mm

\*1 Peso: secondo la procedura EPTA 01/2014 A seconda della batteria collegata. Il massimo peso viene misurato con BSL36B18X (venduta separatamente).

\*2 Dimensioni: La batteria BSL36A18X è inclusa

## 2. Punto metallico applicabile

I punti metallici indicati nella tabella di seguito possono essere utilizzati con questa graffettatrice.

150 punti metallici sono uniti tra loro per formare una striscia.

Contattare il rivenditore presso il quale è stata acquistata la graffettatrice per dettagli su come ottenere i punti metallici.

## NOTA

Si possono utilizzare solo punti metallici fabbricati da HiKOKI.

Punti metallici diversi da quelle prodotti da HiKOKI potrebbero causare inceppamenti e conseguenti malfunzionamenti.

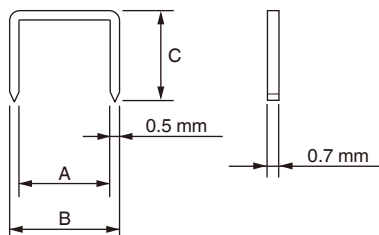

	A	B	C
N1810DA	9 mm	10 mm	7 mm
			10 mm
N1812DA	12 mm	13 mm	6 mm
			10 mm
			13 mm

## NOTA

A causa del programma continuativo di ricerche e sviluppo di HiKOKI, le caratteristiche riportate in questo foglio sono soggette a cambiamenti senza preventiva comunicazione.

## 3. Batteria (venduta separatamente)

Modello	Tensione	Capacità della batteria
BSL1820M	18 V	2,0 Ah

## ACCESSORI STANDARD

In aggiunta all'unità principale (1 unità), la confezione contiene gli accessori elencati a pagina 258.

Gli accessori standard possono essere cambiati senza preavviso.

## APPLICAZIONI

- Fissaggio del foglio di impermeabilizzazione permeabile all'umidità in posizione
- Fissaggio del materiale isolante termico in posizione

## RICARICA

Prima di utilizzare l'utensile elettrico, caricare la batteria nel seguente modo.

## &lt;UC18YFSL (venduta separatamente)&gt;

## 1. Collegare il cavo di alimentazione del caricatore a una presa.

Quando si collega la spina del caricatore ad una presa, la spia pilota lampeggia in rosso. (Vedere Tabella 1)

# Italiano

## 2. Inserire la batteria nel caricatore.

Inserire saldamente la batteria nel caricatore come mostrato in **Fig. 3** (a pagina 2).

## 3. Carica

Quando si inserisce una batteria nel caricatore, la carica inizia e la spia si illumina stabilmente in rosso. Quando la batteria è completamente carica, la spia lampeggia in rosso. (Vedere **Tabella 1**)

### (1) Spia indicazione pilota

Le indicazioni della spia pilota saranno come indicato nella **Tabella 1**, a seconda delle condizioni del caricabatterie o della batteria ricaricabile.

**Tabella 1:** Indicazioni della spia

ON/OFF a intervalli di 0,5 sec. 	Prima della carica *1 o Carica completa
Si illumina continuamente 	Durante la carica
Si illumina per 1 sec. ad intervalli di 0,5 sec. 	Standby di surriscaldamento *2
ON/OFF a intervalli di 0,1 sec. 	Carica impossibile *3

## NOTA

\*1 Se la spia rossa continua a lampeggiare anche dopo che il caricabatterie è stato collegato, controllare che la batteria sia stata inserita completamente.

\*2 Batteria surriscaldata. Impossibile ricaricare. Anche se la ricarica inizia quando la batteria si è raffreddata anche quando viene lasciata in loco, la migliore pratica è rimuovere la batteria e lasciare che si raffreddi in un luogo ben ventilato e all'ombra prima della carica.

\*3 Malfunzionamento della batteria o del caricatore

- Inserire completamente la batteria.
- Controllare per confermare che non siano presenti corpi estranei attaccati al supporto batteria o ai terminali. Se non sono presenti oggetti estranei, è probabile che la batteria o il caricatore non funzionino bene. Rivolgersi a un Centro di assistenza autorizzato.

○ Se la spia non lampeggia di colore rosso anche se il caricatore è collegato alla alimentazione, significa che potrebbe essere attivato il circuito di protezione del caricatore. Rimuovere il cavo o la spina dalla presa e ricollegarlo dopo circa 5 minuti. Se dopo questa operazione la spia ancora non lampeggia di colore rosso, portare il caricatore presso il centro assistenza autorizzato HiKOKI.

○ Se il caricabatterie viene utilizzato di continuo, potrebbe surriscaldarsi provocando così malfunzionamenti. Una volta terminato il caricamento, attendere 15 minuti prima di ricaricare nuovamente.

(2) Informazioni sulle temperature e sul tempo di ricarica della batteria. (Vedere **Tabella 2**)

**Tabella 2**

Modello	UC18YFSL
Tipo di batteria	Ioni di litio
Tensione di carica	14,4-18 V
Temperature di carica per le batterie	0°C-50°C

Tempo di carica per la capacità della batteria, circa (A 20°C)	1,5 Ah	22 min
	2,0 Ah	30 min
	2,5 Ah	35 min
	3,0 Ah	45 min
	4,0 Ah	60 min
	5,0 Ah	75 min
Tempo di carica per la capacità della batteria MultiVolt, circa (A 20°C)	1,5 Ah (× 2 unità)	45 min
	2,5 Ah (× 2 unità)	75 min
	4,0 Ah (× 2 unità)	120 min
Numero di celle della batteria		4-10
Peso		0,5 kg

## NOTA

- Il tempo di carica può variare a seconda della temperatura ambiente e della tensione della fonte di alimentazione.
- Se la ricarica richiede molto tempo
  - La ricarica richiederà più tempo a temperature ambiente estremamente basse. Caricare la batteria in un luogo caldo (come in ambienti chiusi).
  - Non bloccare la presa d'aria. In caso contrario, l'interno si surriscalderà, riducendo le prestazioni del caricabatteria.
  - Se la ventola di raffreddamento non funziona, contattare un centro di assistenza autorizzato HiKOKI per le riparazioni.

## 4. Scollegare il cavo di alimentazione del caricatore dalla presa CA.

## 5. Tenere saldamente il caricatore e estrarre la batteria.

## NOTA

Assicurarsi di estrarre la batteria dal caricatore dopo l'uso e quindi conservarla.

## Informazioni riguardanti lo scaricamento dell'elettricità in caso di batterie nuove, ecc.

Poiché la sostanza chimica interna delle batterie nuove e delle batterie che non sono state usate per un lungo periodo di tempo non è attivata, lo scaricamento dell'elettricità potrebbe essere basso quando le si utilizza per la prima e la seconda volta. Questo è un fenomeno temporaneo, e il tempo necessario per la carica normale verrà ripristinato ricaricando la batteria per 2-3 volte.

## Come fare in modo che le batterie durino più a lungo.

- (1) Ricaricare le batterie prima che siano completamente scariche. Quando si avverte che la potenza dell'utensile diventa più debole, smettere di utilizzare l'utensile e ricaricare la sua batteria. Se si continua l'uso dell'utensile e si esaurisce la corrente elettrica, la batteria può essere danneggiata e la sua durata diventerà più breve.
- (2) Evitare di ricaricare ad alte temperature. Una batteria ricaricabile si riscalda subito dopo l'uso. Se si ricarica una simile batteria subito dopo l'uso, la sua sostanza

chimica interna si deteriorerà e la durata della batteria sarà ridotta. Lasciare la batteria e ricaricarla dopo che si è raffreddata per un po' di tempo.



## PRIMA DELL'USO

Azione	Figura	Pagina
Rimozione e inserimento della batteria	2	2
Carica	3	2
Indicatore batteria restante	13	4
Selezione degli accessori	—	259

### 1. Segnali di allarme delle spie LED (Fig.4)

In caso di errore di funzionamento, la spia LED indica quanto segue.

Tabella 3

<p>Attiva 0,5 secondi/ disattiva 0,5 secondi</p> 	<p>La funzione di prevenzione espulsioni a vuoto è stata attivata → Caricare i punti metallici. Calo di tensione della batteria → Sostituire la batteria.</p>
<p>Attiva 0,25 secondi/ disattiva 0,25 secondi</p> 	<p>Condizione di sovraccarico (inceppamento dei punti metallici) → Eliminare la causa del sovraccarico. Protezione termica (il corpo della graffettatrice è caldo) → Lasciare raffreddare a sufficienza il corpo della graffettatrice.</p>
<p>Attiva 0,05 secondi/ disattiva 0,05 secondi</p> 	<p>Eventuale malfunzionamento → Richiedere interventi di riparazione al rivenditore presso cui il prodotto è stato acquistato.</p>

### 2. Meccanismo di blocco grilletto (Vedere Fig. 5) AVVERTENZA

- Assicurarsi che il grilletto sia bloccato quando non si espellono punti metallici.
- Questa graffettatrice dispone di un meccanismo di blocco per evitare che i punti metallici vengano espulsi.

Per bloccare il grilletto:  
premere con decisione il pulsante di blocco grilletto dal lato .

Per azionare:  
premere con decisione il pulsante di blocco grilletto dal lato . Il blocco viene rilasciato e il grilletto può essere premuto.

### 3. Controllo del funzionamento della leva a pressione AVVERTENZA

Assicurarsi che il grilletto sia bloccato quando non si espellono punti metallici. (Vedere Fig. 5)  
Prima di controllare il funzionamento della leva a pressione, accertarsi sempre che il grilletto sia bloccato e che la batteria sia scollegata dall'utensile elettrico.

Verificare che, quando azionata, la leva a pressione scorra agevolmente.

Se non scorre agevolmente, pulire l'area di scorrimento della leva a pressione.

### 4. Prova della graffettatrice

#### AVVERTENZA

- Assicurarsi che il grilletto sia bloccato quando non si espellono punti metallici. (Vedere Fig. 5)

- Non utilizzare mai la graffettatrice quando la leva a pressione non funziona correttamente.  
Prima di iniziare effettivamente il lavoro di pinzatura, provare la graffettatrice utilizzando il seguente elenco di controllo. Eseguire i test nel seguente ordine.  
Se si verifica un funzionamento anomalo, interrompere l'utilizzo della graffettatrice e contattare un centro di assistenza autorizzato HIKOKI immediatamente.

#### (1) RIMUOVERE TUTTI I PUNTI METALLICI E LA BATTERIA DALLA GRAFFETTATRICE.

- TUTTE LE VITI DEVONO ESSERE SERRATE.
- LA LEVA A PRESSIONE E IL GRILLETTO DEVONO MUOVERSI SCORREVOLMENTE.

(2) Installazione della batteria. Non azionare la leva a pressione o il grilletto durante l'installazione della batteria. (Vedere Fig. 2)

(3) Rimuovere il dito dal grilletto e premere la leva a pressione contro il pezzo.

- LA GRAFFETTATRICE NON DEVE FUNZIONARE.

(4) Separare la leva a pressione dal pezzo. Successivamente, puntare la graffettatrice verso il basso e rilasciare il pulsante di blocco grilletto, quindi premere il grilletto e attendere in quella posizione per 5 secondi o più.

- LA GRAFFETTATRICE NON DEVE FUNZIONARE.

(5) A: Senza toccare il grilletto, premere la leva a pressione contro il pezzo. Quindi, tirare il grilletto.

- LA GRAFFETTATRICE DEVE FUNZIONARE.

B: Tenere premuto il grilletto all'indietro e premere di nuovo la leva a pressione contro il pezzo.

- LA GRAFFETTATRICE NON DEVE FUNZIONARE.

C: Togliere il dito dal grilletto. Quindi, A viene azionato nuovamente.

- LA GRAFFETTATRICE DEVE FUNZIONARE.

(6) Se non si osserva un funzionamento anomalo, è possibile caricare i punti metallici nella graffettatrice. Far penetrare nel pezzo i punti metallici dello stesso tipo di quelli da utilizzare nell'applicazione reale.

- LA GRAFFETTATRICE DEVE FUNZIONARE CORRETTAMENTE.

### 5. Caricamento dei punti metallici AVVERTENZA

Quando si caricano i punti metallici nella graffettatrice,

- 1) rimuovere la batteria dalla graffettatrice;
- 2) non premere il grilletto; e
- 3) non premere la leva a pressione.

#### NOTA

- Non caricare contemporaneamente punti metallici di lunghezze diverse.

## Italiano

- Non caricare consecutivamente più strisce di punti metallici contenenti una piccola quantità di punti metallici.  
Ciò potrebbe causare un inceppamento dei punti metallici o altri problemi.
- (1) Premere la leva di arresto ed estrarre la base del magazzino. (Fig. 6)
- (2) Inserire i punti metallici nel magazzino con le gambe rivolte verso l'alto. (Fig. 7)
- (3) Inserire la base del magazzino premendola nella sua posizione originale e la leva di arresto la bloccherà. (Fig. 8)

### NOTA

Chiudere delicatamente la base del magazzino. Se viene chiusa forzatamente, le strisce di punti metallici potrebbero deformarsi e impedire la chiusura della base del magazzino.

La graffettatrice è ora pronta per l'uso.

## COME UTILIZZARE LA GRAFFETTATRICE

### AVVERTENZA

- Non puntare MAI l'utensile verso se stessi o gli altri nell'area di lavoro.
- Tenere le dita LONTANE dal grilletto quando non si stanno piantando i punti metallici per evitare espulsioni accidentali.
- Non usare il cavo elettrico se danneggiato. Farlo riparare immediatamente.
- Non posizionare mai il volto, le mani o i piedi vicino alla testina di espulsione durante l'uso.
- Non piantare i punti metallici sopra altri punti metallici o con la graffettatrice a un angolo troppo inclinato; i punti metallici possono rimbalzare e ferire qualcuno.
- Non piantare i punti metallici in tavole sottili o in prossimità di angoli e bordi del pezzo. I punti metallici possono passare attraverso il pezzo o uscirne e colpire qualcuno.
- Non piantare mai i punti metallici da entrambi i lati di una parete allo stesso tempo. I punti metallici potrebbero entrare nella parete e attraversarla e colpire una persona sul lato opposto.
- Non utilizzare mai la graffettatrice se è difettosa o funziona in modo anomalo.
- Non utilizzare la graffettatrice come un martello.
- Rimuovere tutti i punti metallici rimanenti e la batteria dalla graffettatrice quando:
  - 1) si eseguono la manutenzione e l'ispezione;
  - 2) si controlla il corretto funzionamento di leva a pressione e grilletto;
  - 3) si elimina un inceppamento;
  - 4) non è in uso;
  - 5) si lascia l'area di lavoro;
  - 6) ci si sposta in un'altra posizione; e
  - 7) la si passa a un'altra persona.
- Rimuovere la batteria dalla graffettatrice quando si caricano i punti metallici.

### 1. Procedure di pinzatura (Fig. 9)

Questa graffettatrice è dotata di una leva a pressione e non funziona se la leva non viene premuta. In primo luogo, premere la leva a pressione contro il legno; quindi, tirare il grilletto per piantare il punto metallico.

Al termine di una pinzatura, non sarà possibile effettuarne un'altra fino a che il grilletto non viene rilasciato e premuto di nuovo.

### AVVERTENZA

- Per evitare la doppia espulsione o l'espulsione accidentale a causa del rinculo.  
Tirare il grilletto rapidamente e saldamente.
  - A: Posizionare l'uscita punti metallici sul pezzo senza tenere il dito sul grilletto.
  - B: Premere la leva a pressione con decisione finché non è completamente premuta.
  - C: Tirare il grilletto per piantare un punto metallico.
  - D: Rimuovere il dito dal grilletto e sollevare l'utensile dalla superficie del legno completamente.
- Per continuare la pinzatura in un sito diverso, spostare la graffettatrice lungo il legno, ripetendo dal passaggio A in base alle necessità.

### NOTA

- Le operazioni B e C devono essere effettuate entro 4 secondi l'una dall'altra. Se passano più di 4 secondi dopo B, la graffettatrice non funzionerà correttamente. In questo caso, riprovare da B.
- Se i punti metallici non vengono inseriti completamente, premere con decisione sulla testa della graffettatrice durante l'espulsione. (Fig. 10)

### AVVERTENZA

- Tenere le dita lontane dal grilletto tranne durante l'operazione di pinzatura, perché potrebbero verificarsi gravi lesioni se la leva a pressione entra in contatto con parti del proprio corpo o di altre persone nell'area di lavoro.
- Tenere le mani e il corpo lontani dall'area di scarico. Questa graffettatrice HiKOKI potrebbe rimbalzare a causa del rinculo dopo aver piantato un punto metallico e un altro punto metallico indesiderato potrebbe essere piantato, con la possibilità di causare lesioni.

### NOTA

- Maneggiare sempre i punti metallici e la confezione con attenzione. Se vengono fatti cadere dei punti metallici, il legame tra loro potrebbe rompersi, causando errori di alimentazione e inceppamenti.
- Dopo la pinzatura:
  - 1) rimuovere la batteria dalla graffettatrice;
  - 2) rimuovere tutti i punti metallici dalla graffettatrice;

### 2. Uso del gancio (Vedere Fig. 11)

#### AVVERTENZA

Quando si utilizza il gancio, rimuovere la batteria. Prestare sufficiente attenzione in modo che l'apparecchio principale non cada. Se l'utensile cade, vi è il rischio di incidenti.

Il gancio può essere installato sul lato sinistro o su quello destro.

- A: Rimuovere la batteria, quindi rimuovere tutti i punti metallici restanti dal magazzino.
- B: Tenere saldamente l'unità principale e rimuovere la vite con un cacciavite.
- C: Rimuovere il gancio.
- D: Installare il gancio sull'altro lato e fissare saldamente con la vite.

### NOTA

Il gancio può essere utilizzato come appendino.

## MANUTENZIONE E ISPEZIONE

### AVVERTENZA

Assicurarsi di rimuovere tutti i punti metallici rimanenti, bloccare il grilletto e rimuovere la batteria dalla graffettatrice prima della manutenzione e dell'ispezione.

### 1. Rimozione degli inceppamenti di punti metallici (Fig. 12)

- (1) Rimuovere la batteria dall'utensile elettrico.
- (2) Premere la leva di arresto, far scorrere la base del magazzino e rimuovere tutti i punti metallici rimanenti.



- (3) Rimuovere eventuali punti metallici inceppati, l'adesivo dei punti metallici, i frammenti e le schegge che si sono accumulati nella guida lama con delle pinze, ecc.
- (4) Controllare che la leva a pressione funzioni in modo regolare.

**NOTA**

Dopo aver rimosso gli inceppamenti dei punti metallici, ricaricare i punti metallici ed espellerne uno di prova.

**2. Ispezioni del magazzino**

L'interno del magazzino deve essere pulito periodicamente. Far scorrere la base del magazzino e rimuovere l'adesivo dei punti metallici, i frammenti e le schegge accumulatisi.

**NOTA**

Lo sporco all'interno del magazzino potrebbe causare problemi al movimento dei punti metallici o causare espulsioni a vuoto.

**3. Tabella di manutenzione**

AZIONE	PERCHÉ	COME
Pulire il magazzino e il meccanismo di alimentazione.	Evitare un inceppamento.	Pulire giornalmente a soffio.
Assicurarsi che la leva a pressione funzioni sempre correttamente.	Promuovere la sicurezza dell'operatore e un funzionamento efficiente della graffettatrice.	Pulire giornalmente a soffio.

**4. Ispezione delle viti di montaggio**

Ispezionare regolarmente le viti di montaggio e assicurarsi che siano ben fissate. Se una di queste dovesse essere allentata, riserrarla immediatamente. Si rischia in caso contrario di provocare incidenti pericolosi.

**5. Manutenzione del motore**

L'avvolgimento del motore è il vero e proprio "cuore" degli attrezzi elettrici. Fare attenzione a non danneggiare l'avvolgimento e/o non bagnarlo con olio o acqua.

**6. Pulizia della carcassa dell'utensile**

Se l'utensile elettrico è sporco, pulirlo con un panno morbido e asciutto o con un panno inumidito con acqua insaponata. Non usare solventi cloridrici, benzina o diluenti per benzina, in quanto potrebbero deformare la plastica.

**7. Conservazione**

Conservare l'elettrotensile e la batteria in un luogo dove la temperatura sia inferiore a 40°C e lontano dalla portata dei bambini.

**NOTA**

Conservazione delle batterie agli ioni di litio.  
Prima di riporre le batterie agli ioni di litio, assicurarsi di averle caricate completamente.  
Riporre le batterie per periodi prolungati (3 mesi o più) con un basso livello di carica potrebbe provocare il deterioramento delle prestazioni o la significativa riduzione del tempo di utilizzo delle batterie, o potrebbe rendere le batterie incapaci di mantenere la carica. Tuttavia, la significativa riduzione del tempo di utilizzo delle batterie può essere risolta caricando e utilizzando le batterie ripetutamente da due a cinque volte.  
Se il tempo di utilizzo delle batterie rimane estremamente ridotto nonostante le ricariche ripetute, considerare le batterie inutilizzabili e acquistarne di nuove.

**ATTENZIONE**

Nell'uso e nella manutenzione degli utensili elettrici devono essere osservate le normative di sicurezza e i criteri prescritti in ciascun paese.

**Avviso importante sulle batterie per gli utensili elettrici a batteria HiKOKI**

Utilizzare sempre una delle nostre batterie originali. Non possiamo garantire la sicurezza e le prestazioni dell'utensile elettrico a batteria quando esso viene utilizzato con batterie diverse da quelle da noi designate, o quando la batteria viene smontata e modificata (per esempio lo smontaggio e la sostituzione di pile o altre parti interne).

**GARANZIA**

Garantiamo gli Utensili Elettrici HiKOKI in conformità alle specifiche normative imposte dalla legge e dai paesi. Questa garanzia non copre difetti o danni dovuti a uso erraneo, abuso o normale usura. In caso di lamentele, si prega di inviare l'Utensile Elettrico, non smontato, insieme al CERTIFICATO DI GARANZIA che si trova al termine di queste Istruzioni per l'uso, ad un Centro di Assistenza Autorizzato HiKOKI.

**Informazioni sul rumore**

Le caratteristiche del rumore sono valutate in accordo con EN60745:

Livello di pressione acustica per singolo colpo ponderato di tipo A  $LWA, 1s, d = 78$  dB  
Livello di pressione acustica per singolo colpo (tipo A) alla stazione di lavoro  $LpA, 1s, d = 67$  dB  
Incertezza KpA: 3 dB

Questi valori rappresentano i valori caratteristici dell'utensile e non il rumore che si sviluppa durante l'utilizzo. Il rumore che si sviluppa durante l'uso dipende ad esempio dall'ambiente di lavoro, dal supporto e dal numero di operazioni.

Dipendono dalle condizioni dell'ambiente di lavoro e dai pezzi da lavorare, le misure individuali di attenuazione del rumore che potrebbe essere necessario eseguire, come disporre i pezzi da lavorare su dei supporti scarica-vibrazioni, in modo da prevenire le vibrazioni del pezzo tramite un fissaggio o una copertura, ecc.

In casi speciali è necessario indossare l'equipaggiamento di protezione per l'udito.

**Informazioni sulle vibrazioni**

I tipi di vibrazioni caratteristiche sono valutate in accordo con il EN60745:  $1,7$  m/s<sup>2</sup>  
Incertezza K:  $1,5$  m/s<sup>2</sup>

Questi valori rappresentano i valori caratteristici dell'utensile e non considerano l'influenza del sistema mani-braccia durante l'utilizzo, dipende per esempio dalla forza con cui si afferra l'utensile, dalla pressione che si applica, dalla direzione del lavoro, dalla regolazione dell'energia applicata, dal pezzo da lavorare e dal supporto utilizzato.

## Italiano

Il valore totale di emissione vibrazioni dichiarato è stato misurato in base al metodo di test standard e può essere utilizzato per confrontare un utensile con un altro. Può essere inoltre utilizzato per la stima preliminare dell'esposizione.

### **AVVERTENZA**

- Il valore di emissione vibrazioni durante l'uso effettivo dell'utensile può essere diverso dal valore totale dichiarato in base alle modalità di utilizzo dell'utensile stesso.
- Identificare le misure di sicurezza per la protezione dell'operatore basate su stima dell'esposizione nelle effettive condizioni di utilizzo (prendendo in considerazione tutte le parti del ciclo di funzionamento come i tempi in cui l'utensile resta spento e quando funziona senza essere utilizzato in aggiunta al tempo di avvio).

---

### **NOTA**

A causa del continuo programma di ricerche e sviluppo della HiKOKI, le caratteristiche riportate in questo foglio sono soggette cambiamenti senza preventiva comunicazione.

---

## RISOLUZIONE DEI GUASTI

Usare le ispezioni nella tabella di seguito se l'utensile non funziona normalmente. Se questo non risolve il problema, consultare il proprio rivenditore o Centro di Assistenza Autorizzato HiKOKI.

PROBLEMA	METODO DI CONTROLLO	CORREZIONE
La graffettatrice non funziona.	La graffettatrice non è sufficientemente premuta contro il pezzo.	Premere e tenere premuta saldamente la graffettatrice sul pezzo in modo completo.
	Grilletto insufficientemente premuto.	Premere il grilletto con decisione.
	Più di 4 secondi sono passati dall'attivazione della leva a pressione all'attivazione del grilletto.	Assicurarsi che passino meno di 4 secondi tra l'attivazione della leva a pressione e l'attivazione del grilletto.
	La leva di blocco grilletto (funzione blocco grilletto) è in posizione "Blocco".	Impostare il pulsante di blocco grilletto in posizione "Sblocco". (Fare riferimento a <b>Fig. 6</b> )
	Componenti elettronici interni danneggiati.	Contattare HiKOKI per la sostituzione.
La graffettatrice funziona, ma nessun punto metallico viene piantato.	Il magazzino è sporco.	Pulire a soffio e strofinare il magazzino.
	Controllare se si è verificato un inceppamento.	Eliminare l'inceppamento. (Fare riferimento a <b>Fig. 12</b> )
	La lama del driver è usurata o danneggiata?	Contattare HiKOKI per la sostituzione.
	Verificare la presenza di punti metallici corretti.	Utilizzare solo i punti metallici consigliati.
Salta i punti metallici. Alimentazione intermittente.	Verificare la presenza di punti metallici corretti.	Utilizzare solo i punti metallici consigliati.
	Alimentatore punti metallici danneggiato?	Sostituire l'alimentatore punti metallici.
	La molla di alimentazione è indebolita o danneggiata?	Sostituire la molla di alimentazione.
	La lama del driver è usurata o danneggiata?	Contattare HiKOKI per la sostituzione.
I punti metallici si inceppano. Il punto metallico piantato è piegato.	Verificare la presenza di punti metallici corretti.	Utilizzare solo i punti metallici consigliati.
	La lama del driver è usurata o danneggiata?	Contattare HiKOKI per la sostituzione.

## ALGEMENE VEILIGHEIDSWAARSCHUWINGEN VOOR ELEKTRISCH GEREEDSCHAP

### ⚠ WAARSCHUWING

Lees alle waarschuwingen en instructies aandachtig door.

Nalating om de waarschuwingen en instructies op te volgen kan in een elektrische schok, brand en/of ernstig letsel resulteren.

Bewaar alle waarschuwingen en aanwijzingen voor eventuele naslag in de toekomst.

De term „elektrisch gereedschap” heeft zowel betrekking op elektrisch gereedschap dat via de netvoeding van stroom wordt voorzien als gereedschap dat via een accu (snoerloos) van stroom wordt voorzien.

### 1) Veiligheid van de werkplek

- Zorg voor een schone en goed verlichte werkplek.**  
*Een rommelige of donkere werkplek verhoogt de kans op ongelukken.*
- Gebruik het elektrisch gereedschap niet in een omgeving met ontvlambare of explosieve vloeistoffen, gassen of stof.**  
*Elektrisch gereedschap kan vonken afgeven. Deze vonkjes kunnen stofdeeltjes of gassen doen ontbranden.*
- Houd kinderen en andere omstanders tijdens het gebruik van elektrisch gereedschap uit de buurt.**  
*Afleidingen kunnen gevaarlijk zijn.*

### 2) Elektrische veiligheid

- De stekker van het elektrisch gereedschap moet geschikt zijn voor aansluiting op het stopcontact. De stekker mag op geen enkele manier gemodificeerd worden. Gebruik geen verloopstekker met geaard elektrisch gereedschap.**  
*Deugdelijke stekkers en geschikte stopcontacten verminderen het risico op een elektrische schok.*
- Vermijd lichamen contact met geaarde oppervlakken zoals leidingen, radiatoren, fornuizen en koelkasten.**  
*Wanneer uw lichaam geaard is, loopt u een groter risico op een elektrische schok.*
- Stel het elektrisch gereedschap niet bloot aan regen of vochtige omstandigheden.**  
*Het risico op een elektrische schok wordt vergroot wanneer er water in het elektrische gereedschap terechtkomt.*
- Behandel het snoer voorzichtig. Gebruik het snoer niet om het elektrisch gereedschap aan te dragen of mee te slepen en gebruik het snoer niet om de stekker uit het stopcontact te trekken. Houd het snoer uit de buurt van warmtebronnen, olie, scherpe randen of bewegende onderdelen.**  
*Een beschadigd of verward snoer verhoogt het risico op een elektrische schok.*
- Gebruik buitenshuis een verlengsnoer dat specifiek geschikt is voor het gebruik buiten.**  
*Het gebruik van een snoer dat specifiek geschikt is voor gebruik buitenshuis vermindert het risico op een elektrische schok.*
- Als het elektrisch gereedschap in een vochtige omgeving gebruikt moet worden, dient een voeding met aardlekschakelaar te worden gebruikt.**

*Gebruik van een aardlekschakelaar vermindert de kans op een elektrische schok.*

### 3) Persoonlijke veiligheid

- Blijf waakzaam, let voortdurend op uw werk en gebruik uw gezond verstand wanneer u elektrisch gereedschap gebruikt. Gebruik geen elektrisch gereedschap wanneer u moe bent of onder invloed van drugs, alcohol of medicijnen.**  
*Eén moment van onoplettendheid kan in ernstig lichamenlijk letsel resulteren.*
  - Gebruik persoonlijke beschermingsmiddelen. Draag altijd oogbescherming.**  
*Beschermingsmiddelen zoals een stofmasker, anti-slip veiligheidsschoenen, een helm of gehoorbescherming, gebruikt voor gepaste omstandigheden, verminderen het risico op lichamenlijk letsel.*
  - Vorkom dat het gereedschap per ongeluk kan starten. Controleer of de schakelaar in de uitstand staat voordat u de voeding en/of de accu aansluit, het gereedschap oppakt of gaat dragen.**  
*Zorg ervoor dat u tijdens het verplaatsen van het elektrisch gereedschap uw vingers uit de buurt van de schakelaar houdt en sluit de stroombron niet aan terwijl de schakelaar op aan staat om ongelukken te vermijden.*
  - Verwijder sleutels en moersleutels uit het gereedschap voordat u het elektrisch gereedschap aanzet.**  
*Een (moer-)sleutel die op een bewegend onderdeel van het elektrisch gereedschap bevestigd is kan in lichamenlijk letsel resulteren.*
  - Reik niet te ver. Zorg ervoor dat u te allen tijde stevig staat en uw evenwicht behoudt.**  
*Op deze manier heeft u tijdens een onverwachte situatie meer controle over het elektrisch gereedschap.*
  - Draag geschikte kleding. Draag geen loszittende kleding of sieraden. Houd uw haar, kleding en handschoenen uit de buurt van bewegende onderdelen.**  
*Loszittende kleding, sieraden en lang haar kunnen in de bewegende onderdelen verstrikt raken.*
  - Indien het elektrisch gereedschap van een aansluiting voor stofafzuiging is voorzien, dan dient u ervoor te zorgen dat de stofafzuiging aangesloten en op de juiste manier gebruikt wordt.**  
*Het gebruik van stofafzuiging vermindert eventuele stofgerelateerde risico's.*
- ### 4) Bediening en onderhoud van elektrisch gereedschap
- Het elektrisch gereedschap mag niet geforceerd worden. Gebruik het juiste gereedschap voor het karwei.**  
*U kunt de klus beter en veiliger uitvoeren wanneer u het juiste elektrische gereedschap gebruikt.*
  - Gebruik het elektrisch gereedschap niet als de schakelaar niet goed werkt.**  
*Elektrisch gereedschap dat niet via de schakelaar bediend kan worden is gevaarlijk en moet onmiddellijk gerepareerd worden.*
  - Haal de stekker uit het stopcontact en/of de accu van het elektrisch gereedschap voor u afstellingen verricht, accessoires verwisselt of voordat u het elektrisch gereedschap opbergt.**  
*Dergelijke preventieve veiligheidsmaatregelen verminderen het risico dat het elektrisch gereedschap per ongeluk opstart.*

- d) **Berg elektrisch gereedschap buiten het bereik van kinderen op en sta niet toe dat personen die niet bekend zijn met het juiste gebruik van het gereedschap of deze voorschriften dit elektrisch gereedschap gebruiken.**

*Elektrisch gereedschap is gevaarlijk in onbevoegde handen.*

- e) **Het elektrisch gereedschap moet regelmatig onderhouden worden. Controleer het gereedschap op een foutieve uitlijning, vastgelopen of defecte bewegende onderdelen en andere problemen die van invloed kunnen zijn op de juiste werking van het gereedschap. Indien het gereedschap defect of beschadigd is moet het gerepareerd worden voordat u het gereedschap opnieuw gebruikt.**

*Slecht onderhouden elektrisch gereedschap is verantwoordelijk voor een groot aantal doe-het-zelf ongelukken.*

- f) **Houd snijwerktuigen scherp en schoon.**

*Goed onderhouden snijwerktuigen met scherpe snijranden lopen minder snel vast en zijn gemakkelijker in het gebruik.*

- g) **Elektrisch gereedschap, toebehoren, bits enz. moeten in overeenstemming met deze instructies worden gebruikt, waarbij de werkomstandigheden en het werk dat gedaan moet worden in overweging moeten worden genomen.**

*Gebruik van het elektrisch gereedschap voor andere doeleinden dan waarvoor het is bedoeld, kan resulteren in een gevaarlijke situatie.*

- 5) **Gebruik en onderhoud van de accu**

- a) **Herlaad alleen met de lader die door de fabrikant wordt gespecificeerd.**

*Een lader die geschikt is voor één bepaald type accu kan brandgevaar veroorzaken bij gebruik met een andere accu.*

- b) **Gebruik elektrisch gereedschap alleen met de specifiek daarvoor bestemde accu's.**

*Het gebruik van andere accu's kan letsel of brand veroorzaken.*

- c) **Wanneer de accu niet in gebruik is, moet u deze uit de buurt houden van andere metalen voorwerpen zoals paperclips, munten, sleutels, spijkers, schroeven of andere kleine metalen voorwerpen die de contacten zouden kortsluiten.**

*Kortsluiten van de accucontacten kan brandwonden of brand veroorzaken.*

- d) **Bij een verkeerd gebruik kan er vloeistof uit de accu lekken; vermijd elk contact daarmee. Als u dit onverhoopt toch aanraakt, moet u goed met water spoelen. Indien de vloeistof in contact komt met de ogen, moet u ook onmiddellijk medische hulp inroepen.**

*Vloeistof die uit de accu lekt kan irritatie en brandwonden veroorzaken.*

- 6) **Onderhoud**

- a) **Het gereedschap mag uitsluitend door bevoegd onderhoudspersoneel worden onderhouden en er mag daarbij uitsluitend gebruik gemaakt worden van identieke vervangingsonderdelen. Hierdoor kunt u er op rekenen dat het elektrisch gereedschap veilig blijft.**

Het gereedschap moet na gebruik buiten het bereik van kinderen en andere kwetsbare personen worden opgeborgen.

## VEILIGHEIDSWAARSCHUWINGEN VOOR ACCU NIETAPPARAAT

- Ga er altijd van uit dat het gereedschap geladen is. Onzorgvuldig gebruik van het nietapparaat kan resulteren in per ongeluk afschieten van nieten met persoonlijk letsel tot gevolg.**
- Richt het gereedschap niet naar uzelf of naar een andere persoon in de buurt. Wanneer het gereedschap per ongeluk wordt bediend, kan dit letsel veroorzaken.**
- Activeer het gereedschap niet tenzij dit stevig tegen het werkstuk is geplaatst. Als het gereedschap niet in contact is met het werkstuk, kan de niet de verkeerde kant op worden geschoten.**
- Koppel het gereedschap los van de voeding wanneer een niet vastloopt in het gereedschap. Bij het verwijderen van een vastgelopen niet zou het nietapparaat per ongeluk geactiveerd kunnen worden indien dit op de voeding is aangesloten.**
- Ga voorzichtig te werk bij het verwijderen van een vastgelopen niet. Het mechanisme kan nog onder druk staan en de niet zou met kracht afgeschoten kunnen worden wanneer u deze uit de vastgelopen positie probeert te verwijderen. Gebruik dit nietapparaat niet voor het bevestigen van elektrische kabels. Het nietapparaat is niet ontworpen voor de montage van elektrische kabels en kan de isolatie van de kabels beschadigen met een elektrische schok of brand tot gevolg.**

## AANVULLENDE VEILIGHEIDSWAARSCHUWINGEN

- Veiligheid door correct gebruik.** Dit pneumatisch gereedschap is ontworpen om nieten in hout en vergelijkbare materialen terijven. Gebruik het apparaat alleen voor dit doel.
- Wees beducht voor ontstekings- en ontploffingsgevaar.** Omdat tijdens het nieten vonken geslagen kunnen worden, is het gevaarlijk om dit pneumatisch gereedschap te gebruiken in de buurt van lak, verf, benzine, thinner, gasolie, gas, lijmsorten, en vergelijkbaar ontvlambare materialen die door de vonken zouden kunnen ontvlammen of exploderen. Onder geen enkele voorwaarde mag dit pneumatisch gereedschap daarom gebruikt worden in de nabijheid van dergelijke ontvlambare materialen.
- Draag altijd uw oogbescherming (veiligheidsbril).**



Draag altijd uw oogbescherming wanneer u met dit pneumatisch gereedschap werkt, en zorg ervoor dat de mensen in uw omgeving hetzelfde doen. De mogelijkheid dat rondvliegende stukjes van het draad of het plastic dat de nieten vasthoudt, of nieten die niet goed geraakt werden in uw oog terecht komen is een bedreiging voor uw gezichtsvermogen. Oogbescherming is verkrijgbaar in elke gereedschapswinkel. Draag altijd een vorm van

### VOORZORGSMATREGELEN

Houd kinderen en kwetsbare personen op een afstand.

## Nederlands

oogbescherming wanneer u met dit apparaat werkt. Er zijn speciale maskers of veiligheidsbrillen die over uw bril passen.

Werkgevers behoren er op toe te zien dat oogbescherming gedragen wordt op de werkplek.

4. **Bescherm uw hoofd en uw oren.**  
Draagt u alstublieft een helm en oorbeschermers als u netwerk doet. Let u er ook op dat de mensen rondom u, afhankelijk van de omstandigheden, hun helmen en oorbeschermers dragen.
5. **Let op de mensen die dicht bij u werken.**  
Het zou bijzonder gevaarlijk kunnen zijn als nieten die niet goed ingeslagen zijn anderen zouden kunnen raken. Let daarom ook altijd op de veiligheid van de mensen rondom u wanneer u met dit pneumatisch gereedschap werkt. Let er altijd op dat er niet iemands lichaam, hand of voet dichtbij de niet-uitgang is.
6. **Richt het accu nietapparaat nooit op iemand.**



Ga er altijd van uit dat het apparaat geladen is.

Als u het apparaat op iemand richt kunt u ernstige ongelukken veroorzaken wanneer u per abuis het apparaat aan zet. Let er goed op dat het apparaat niet op iemand (inclusief uzelf...) gericht is terwijl u de batterij aan- of afkoppelt, terwijl u nieten in het apparaat laadt, of gedurende soortgelijke handelingen. Zelfs wanneer er geen nieten in het apparaat zitten is het gevaarlijk om het af te doen gaan terwijl het in de richting van een persoon wijst, dus probeer dat niet. Geen geintjes.

Heb respect en ontzag voor het gereedschap waar u mee werkt.

7. **Voordat u dit product gebruikt, dient u ervoor te zorgen dat het goed werkt volgens de inhoud van „Het testen van het nietapparaat” op pagina 59.**
8. **Controleer de hendel vóór gebruik.**  
Zorg ervoor dat de hendel goed functioneert. Gebruik het nietapparaat nooit tenzij de hendel goed functioneert, anders kan het nietapparaat onverwachts een bevestiging aandrijven. Verwijder of knoei niet met de hendel, anders wordt de hendel onbruikbaar.
9. **Wees voorzichtig bij het aansluiten van de batterij.**  
Let op de volgende punten om te voorkomen dat het apparaat per ongeluk afgaat wanneer u de accu bevestigt en nietjes plaatst.
  - Raak de trekker niet aan.
  - Laat de kop van het apparaat niet in contact komen met enig oppervlak.
  - Houd de kop van het apparaat naar beneden gericht. Volg bovenstaande instructies zorgvuldig op en let er altijd op dat er zich geen lichaamsdelen, handen of benen voor de niet-uitgang bevinden.
10. **Gebruik alleen de voorgeschreven nieten.**  
Gebruik nooit andere nieten dan de in deze handleiding beschreven en gespecificeerde.
11. **Houd niet achteloos uw vinger aan de trekker.**  
Breng uw vinger alleen aan de trekker wanneer u inderdaad gaat nieten. Als u dit pneumatisch gereedschap draagt, of u geeft het aan iemand anders met uw vinger aan de trekker, kunt u per ongeluk een niet afschieten en een ongeval veroorzaken.
12. **Druk de niet-uitgang stevig tegen het te nieten materiaal.**  
Druk de niet-uitgang stevig tegen het te nieten materiaal wanneer u gaat nieten. De nieten kunnen terugkaatsen als u de niet-uitgang niet goed houdt.
13. **Houd handen en voeten weg van de kop van het apparaat wanneer er geniet wordt.**



Het kan ernstige gevolgen hebben wanneer een niet per ongeluk een hand of voet raakt.

14. **Wees bedacht op de terugslag van het pneumatisch gereedschap.**  
Breng uw hoofd of andere lichaamsdelen niet dicht bij de bovenkant van het apparaat terwijl het in werking is. Dit is gevaarlijk omdat het apparaat een krachtige terugslag kan geven als bijvoorbeeld de niet die wordt ingedreven een oude niet of een knoest in het hout raakt.
15. **Wees voorzichtig met dubbel afschieten door terugslag.**  
Als de hendel per ongeluk opnieuw in contact komt met het werkstuk na terugslag, wordt een ongewenste bevestiging vernageld.  
Om ongewenst dubbel afvuren te voorkomen, moet u de trekker snel en stevig overhalen.
16. **Wees voorzichtig wanneer u dun plaatmateriaal of de hoeken van een stuk hout gaat nieten.**  
Wanneer u dun plaatmateriaal niet, kunnen de nieten er dwars doorheen vliegen, wat ook kan gebeuren als u de hoek van een stuk hout niet en de niet afkettst. In dergelijke gevallen dient u ervoor te zorgen dat er zich niemand (en ook geen handen, voeten e.d.) achter het dunne plaatmateriaal of naast het hout dat u wilt nieten bevindt.
17. **Tegelijkertijd nieten aan beide zijden van een wand is gevaarlijk.**  
Onder geen enkele voorwaarde mag u aan beide zijden van een wand samen met iemand anders staan te nieten. Dit kan bijzonder gevaarlijk zijn daar de nieten door de wand kunnen dringen en zo verwondingen kunnen veroorzaken.
18. **Gebruik het gereedschap niet op stellingen, ladders.**  
Het gereedschap mag niet worden gebruikt in bijvoorbeeld de volgende gevallen:
  - wanneer het veranderen van de ene rijlocatie naar een andere gepaard gaat met het gebruik van steigers, trappen, ladders of andere dergelijke constructies, bijv. daklatten.
  - dichtmaken van dozen of kratten,
  - vastzetten van veiligheidssystemen voor het vervoer enz. op voertuigen en wagons
19. **Verwijder alle resterende nietjes en de accu uit het nietapparaat wanneer:**
  - 1) u bezig bent met inspectie en onderhoud;
  - 2) u controleert op goede werking van hendel en trekker;
  - 3) u vastgelopen nietjes verwijdert;
  - 4) het apparaat niet in gebruik is;
  - 5) u uw werkgebied verlaat;
  - 6) u het naar een andere locatie verplaatst; en
  - 7) u het aan een ander geeft.Probeer nooit een storing te verhelpen voordat u de accu en de resterende nietjes uit het nietapparaat hebt verwijderd.  
Het nietapparaat mag nooit onbeheerd worden achtergelaten aangezien mensen die niet bekend zijn met het apparaat, het misschien gebruiken en zichzelf kunnen verwonden.
20. **Verwijder de accu uit het nietapparaat wanneer u nietjes plaatst.**
21. **De gebruiksomgeving van dit apparaat ligt tussen 0°C en 40°C, dus zorg ervoor dat het binnen dit temperatuurbereik wordt gebruikt. Het apparaat werkt mogelijk niet onder 0°C of boven 40°C.**

22. **Laad de accu altijd op bij een temperatuur van 0°C–40°C.**  
Een temperatuur van minder dan 0°C zal overlading veroorzaken, wat gevaarlijk is. De accu kan niet worden opgeladen bij een temperatuur hoger dan 40°C. De geschikteste temperatuur voor opladen ligt tussen de 20°C–25°C.
23. **Gebruik de acculader niet continu.**  
Wacht ongeveer 15 minuten nadat u een accu hebt opgeladen voordat u begint met het opladen van een andere accu.
24. **Voorkom dat stof of vuil in de aansluitopening van de accu terecht komt.**
25. **Demonteer de accu of acculader niet.**
26. **Voorkom kortsluiting van de accu.**  
Kortsluiten van de accu zal resulteren in een grote stroom en oververhitting. Dit zal resulteren in brandwonden en schade aan de accu.
27. **Gooi de accu niet in het vuur.**  
Een brandende accu kan ontploffen.
28. **Gebruiken van een accu die het eind van zijn levensduur heeft bereikt zal de acculader beschadigen.**
29. **Breng de accu naar de winkel waar deze gekocht werd, nadat deze na opladen onvoldoende kracht heeft voor praktisch gebruik.**  
Gooi een uitgewerkte accu niet zomaar weg.
30. **Steek nooit voorwerpen in de ventilatie-openingen van de acculader.**  
Als er voorwerpen of ontvlambaar materiaal in de ventilatie-openingen van de acculader wordt gestoken, kan dit resulteren in een elektrische schok of schade aan de acculader.
31. **Laat NOOIT magneten (of soortgelijke magnetische apparaten) in de buurt van het nietapparaat, want er zit een magnetische sensor in het nietapparaat.**  
Als u dit wel doet, zal dit leiden tot een storing of risico op letsel door verkeerd gebruik.
32. **De machine laten rusten na continu werk.**
33. **Het elektrisch gereedschap is uitgerust met een temperatuurbeveiligingscircuit om de motor te beschermen. Ononderbroken werk kan de temperatuur van de machine doen stijgen, waardoor het temperatuurbeveiligingscircuit wordt geactiveerd en de bediening automatisch wordt gestopt. Indien dit gebeurt, laat u het elektrisch gereedschap afkoelen voordat u het opnieuw gebruikt.**
34. **Dit product kan stoppen met werken als er een storing is gedetecteerd. In dergelijke gevallen, controleer dan de items onder „OPLOSEN VAN PROBLEMEN” op pagina 63.**
35. **Kijk niet direct in het licht van het lampje.**  
Dit zou oogletsel kunnen veroorzaken.
36. **Verwijder met een zachte doek alle vuil of vervuiling vastgehecht aan de lens van de LED-lamp, waarbij u erop let dat u geen krassen op de lens maakt.**  
Krassen op de lens van de LED-lamp kan resulteren in verminderde helderheid.
37. **Zorg ervoor dat de accu goed geïnstalleerd is.**  
Als de accu niet goed genoeg vast zit, kan hij los komen en een ongeluk veroorzaken.
38. **Gebruik het product niet als het gereedschap of de accupolen (batterijhouder) vervormd zijn.**  
Het installeren van de accu kan kortsluiting veroorzaken, wat kan leiden tot rookontwikkeling of ontbranding.
39. **Houd de accupolen van het gereedschap (accuhouder) vrij van spaanders en stof.**

- Controleer vóór gebruik of er geen spaanders en stof zijn opgehoopt in het gebied van de aansluitingen.
- Probeer te voorkomen dat spaanders of stof van het gereedschap op de accu terechtkomen tijdens het gebruik.
- Wanneer het gebruik wordt onderbroken of na gebruik, moet u het gereedschap niet op een plaats achterlaten waar het kan worden blootgesteld aan vallende spaanders of stof.  
Als u dat doet kan er kortsluiting ontstaan, wat kan leiden tot rookontwikkeling of ontbranding.

## OPMERKINGEN BIJ GEBRUIK LITHIUM-ION BATTERIJ

De lithium-ion accu is voorzien van een beschermingsfunctie die volledige ontlading van de accu voorkomt waardoor de levensduur wordt verlengd. In geval 1 t/m 3 hieronder kan de motor tijdens het gebruik van het product tot stilstand komen, zelfs wanneer u de schakelaar ingedrukt houdt. Dit geeft geen probleem met het product aan maar wordt veroorzaakt door de beschermingsfunctie.

1. De motor komt tot stilstand wanneer de accu leeg is. De accu moet in dit geval onmiddellijk opgeladen worden.
2. De motor kan tot stilstand komen wanneer het gereedschap overbelast wordt. Laat de schakelaar in dit geval onmiddellijk los en verhelp de oorzaak van de overbelasting. Wanneer u het probleem verholpen heeft kunt u het gereedschap opnieuw gebruiken.
3. Wanneer de accu oververhit is door overbelasting, kan het zijn dat de accu niet meer werkt. In dit geval moet u de accu niet verder gebruiken, maar deze eerst laten afkoelen. Wanneer u het probleem verholpen heeft kunt u het gereedschap opnieuw gebruiken.

Gelieve eveneens aandacht te schenken aan volgende waarschuwing en aandachtspunt.

### WAARSCHUWING

Om acculekken, het opwekken van warmte, rookontwikkeling, explosie en ontsteking bijtijds te vermijden, moet u de volgende voorzorgsmaatregelen nemen.

1. Zorg ervoor dat er zich geen spaanders en stof op de accu ophopen.
- Zorg er tijdens de werkzaamheden voor dat er geen spaanders en stof op de accu kunnen vallen.
- Zorg ervoor dat de spaanders en het stof die tijdens het werk op het elektrisch gereedschap vallen zich niet op de accu ophopen.
- Bewaar een ongebruikte accu niet op een plaats waar deze aan spaanders en stof wordt blootgesteld.
- Verwijder alle spaanders en stof van een accu voordat u hem opbergt en bewaar de accu niet op dezelfde plek als metalen onderdelen (schroeven, spijkers, enz.).
2. Doorboor de accu niet met een scherp voorwerp, zoals een nagel, klop er niet op met een hamer, stap niet op de accu, gooi er niet mee en stel hem niet bloot aan zware fysieke schokken.
3. Gebruik geen zichtbare beschadigde of vervormde accu.
4. Gebruik de accu niet voor andere doeleinden dan de in deze gebruiksaanwijzing genoemde.
5. Wanneer de accu niet kan worden opgeladen, zelfs nadat de specifieke oplaadtijd verstreken is, moet u onmiddellijk stoppen met het opladen.
6. Zorg ervoor dat de accu niet te heet wordt of onder te grote druk komt te staan en stel hem niet aan deze omstandigheden bloot, zoals in een magnetron, droger of een hogedrukcontainer.

## Nederlands

- Houd de accu onmiddellijk uit de buurt van vuur nadat er een lek of vieze geur is vastgesteld.
- Gebruik de accu niet op een plek waar een grote statische elektriciteit wordt opgewekt.
- In geval van een acculek, vieze geur, warmteontwikkeling, verkleuring of vervorming, of iets abnormaals tijdens het gebruik, het opladen of de opslag, moet u de accu onmiddellijk uit het gereedschap of de lader halen en moet u het gebruik ervan stoppen.
- Dompel de batterij niet onder of laat geen vloeistoffen erin vloeien. Binnendringen van geleidende vloeistof, zoals water, kan schade veroorzaken, met brand of een explosie tot gevolg. Bewaar de batterij op een koele, droge plaats, uit de buurt van explosieve en licht ontvlambare voorwerpen. Vermijd omgevingen met bijtend gas.
- Stel het beeldscherm niet bloot aan harde stoten en breek het niet. Dit kan defecten veroorzaken.
- Als er alkalisch smeermiddel of snijvloeistof aan de accu blijft kleven, veeg deze dan snel af met een droge doek.  
Doet u dit niet, dan kan dit leiden tot beschadiging of degradatie van de behuizing.

### LET OP

- Wanneer u de lekkende vloeistof uit de accu in de ogen krijgt, wrijf dan niet in de ogen, maar was ze goed uit met zoet en schoon water, zoals kraanwater en roep er onmiddellijk een dokter bij.  
Indien u geen behandeling krijgt, kan de vloeistof oogproblemen veroorzaken.
- Wanneer de vloeistof op uw huid of kleding lekt, moet u ze onmiddellijk goed wassen met schoon water, zoals kraanwater.  
De kans bestaat dat dit huidirritatie veroorzaakt.
- Wanneer u roest, een vieze geur, oververhitting, verkleuring, vervorming en/of andere onregelmatigheden vaststelt wanneer u de accu voor de eerste keer gebruikt, gebruik hem dan niet verder, maar retourneer de accu aan uw leverancier of verkoper.

### WAARSCHUWING

Als er een geleidende vreemde stof op de contacten van de lithium-ionaccu terecht komt, kan de accu worden kortgesloten, waardoor brand kan ontstaan. Wanneer u de lithium-ionaccu bewaart, dient u de volgende regels in acht te nemen.

- Plaats geen geleidende stoffen, spijkers en draden zoals ijzer- en koperdraad in de opslagdoos.
- Plaats de accu in het gereedschap of bevestig het accudeksel stevig voor opslag tot u de ventilator niet meer ziet om kortsluiting te voorkomen.

## BETREFFENDE TRANSPORT VAN LITHIUM-ION ACCU

Neem bij transport van een lithium-ion accu de volgende voorzorgsmaatregelen in acht.

### WAARSCHUWING

Stel het transportbedrijf op de hoogte dat er een lithium-ion accu wordt vervoerd, vermeld het vermogen en volg de instructies van het transportbedrijf bij het regelen van vervoer.

- Lithium-ion accu's die een uitgangsvermogen van 100 Wh overschrijden worden beschouwd als gevaarlijke goederen binnen de vrachtgoederenclassificatie en vereisen speciale procedures.
- Voor internationaal transport, moet u voldoen aan internationale wetgeving en wetten en voorschriften van het land van bestemming.

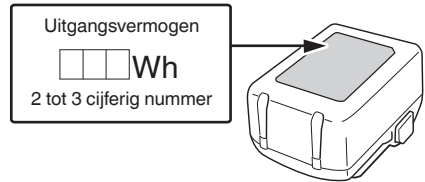

## NAMEN VAN ONDERDELEN

De nummers in de onderstaande lijst komen overeen met **Afb. 1–Afb. 13**.

1	Trekker
2	Trekkervergrendelknop
3	Hendel
4	Schietkop (uitgang)
5	LED-lamp
6	Magazijnbasis
7	Magazijn
8	Stop-hendel
9	Haak
10	Motor
11	Accu
12	Handgreep
13	Nietstrip
14	Vergrendeling
15	Controlelampje
16	Mesgeleider
17	Indicatieschakelaar resterende acculading
18	Indicatielampje resterende acculading
19	Beeldscherm

## SYMBOLLEN

### WAARSCHUWING

Hieronder staan symbolen afgebeeld die van toepassing zijn op deze machine. U moet de betekenis hiervan begrijpen voor u de machine gaat gebruiken.

	N1810DA / N1812DA: Accunietapparaat
	Om het risico op verwondingen te verminderen, moet de gebruiker de instructiehandleiding lezen.



## TECHNISCHE GEGEVENS

### 1. Elektrisch gereedschap

Model	N1810DA / N1812DA
Motor	Gelijkstroommotor
Laadcapaciteit nietjes	150 nietjes
Gewicht*1	1,5 kg (BSL1820M) 2,2 kg (BSL36B18X)
Afmeting*2 Hoogte × Lengte × Breedte	166 mm × 85 mm × 235 mm

\*1 Gewicht: Volgens EPTA-procedure 01/2014  
Afhankelijk van de geplaatste accu. Het zwaarste  
gewicht wordt gemeten met BSL36B18X (apart  
verkrijgbaar).

\*2 Afmeting: De accu BSL36A18X is inbegrepen

### 2. Geschikt nietje

De nietjes in de onderstaande tabel kunnen met dit  
nietapparaat worden gebruikt.  
150 nietjes worden samengevoegd tot een strip.  
Neem contact op met de dealer waar u het nietapparaat  
hebt gekocht voor meer informatie over het verkrijgen  
van de nietjes.

#### OPMERKING

Alleen nietjes die zijn gefabriceerd door HiKOKI mogen  
worden gebruikt.  
Nietjes die niet door HiKOKI gefabriceerd zijn, kunnen  
leiden tot vastlopen en daaropvolgende storingen.

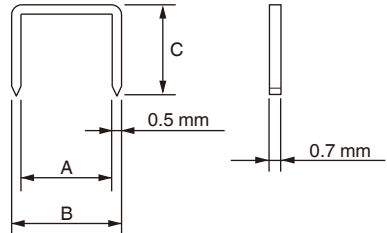

	A	B	C
N1810DA	9 mm	10 mm	7 mm
			10 mm
N1812DA	12 mm	13 mm	6 mm
			10 mm
			13 mm

#### OPMERKING

Op grond van het voortdurende research en  
ontwikkelingsprogramma van HiKOKI kunnen de hierin  
genoemde technische gegevens zonder voorafgaande  
kennisgeving worden gewijzigd.

### 3. Accu (apart verkrijgbaar)

Model	Spanning	Accucapaciteit
BSL1820M	18 V	2,0 Ah

	Alleen voor EU-landen Geef elektrisch gereedschap niet met het huisvuil mee! Volgens de Europese richtlijn 2012/19/EU inzake oude elektrische en elektronische apparaten en de toepassing daarvan binnen de nationale wetgeving, dient gebruikt elektrisch gereedschap gescheiden te worden ingezameld en te worden afgevoerd naar een recyclebedrijf dat voldoet aan de geldende milieu-eisen.
	Gelijkstroom
	AAN zetten
	UIT zetten
	Koppel de batterij los
	Trekker vergrendeld
	Trekker ontgrendeld
	Gebruik niet op steigers, ladders.
	Waarschuwing
	Verboden handeling

#### Accu

	LED-lampjes; De resterende accucapaciteit is meer dan 75%.
	LED-lampjes; De resterende accucapaciteit is 50–75%.
	LED-lampjes; De resterende accucapaciteit is 25–50%.
	LED-lampjes; De resterende accucapaciteit is minder dan 25%.
	Knippert; De resterende accucapaciteit is nagenoeg uitgeput. Laad de accu zo spoedig mogelijk opnieuw op.
	Knippert; Uitgangsvermogen onderbroken wegens hoge temperatuur. Verwijder de accu uit het gereedschap en laat de accu volledig afkoelen.
	Knippert; Uitgangsvermogen onderbroken vanwege storing of uitval. De accu kan de oorzaak van het probleem zijn, dus neemt u contact op met uw dealer.

## STANDAARD TOEBEHOREN

Naast het hoofdtoestel (1 toestel), bevat de verpakking de accessoires die vermeld staan op bladzijde 258.

De standaard toebehoren kunnen zonder nadere aankondiging gewijzigd worden.

## TOEPASSINGEN

- De vochtdoorlatende waterdichte folie vastzetten
- Het warmte-isolatiemateriaal vastzetten

## OPLADEN

Voor het gebruik van het elektrisch gereedschap dient de accu als volgt opgeladen te worden.

### <UC18YFSL (apart verkrijgbaar)>

#### 1. Sluit het netsnoer van de acculader aan op het stopcontact.

Wanneer de stekker van de acculader in het stopcontact wordt gestoken, zal het controlelampje rood knipperen. (Zie **Tabel 1**)

#### 2. Steek de batterij in de acculader.

Steek de accu stevig in de acculader zoals u kunt zien op **Afb. 3** (op bladzijde 2).

#### 3. Opladen





Wanneer er een accu in de acculader wordt gedaan, zal het opladen beginnen en zal het controlelampje continu rood branden.

Wanneer de accu volledig is opgeladen, gaat het controlelampje rood knipperen. (Zie **Tabel 1**)

#### (1) Aanduiding van het controlelampje

De aanduidingen van het controlelampje zijn zoals aangegeven in **Tabel 1**, al naar gelang de toestand van de accu of de acculader.

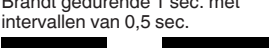
**Tabel 1:** Aanduidingen van het controlelampje

AAN/UIT met intervallen van 0,5 sec. 	Voor het opladen *1 of Opladen voltooid
Blijft branden 	Tijdens het opladen
Brandt gedurende 1 sec. met intervallen van 0,5 sec. 	Oververhitting standby *2
AAN/UIT met intervallen van 0,1 sec. 	Opladen onmogelijk *3

### OPMERKING

- \*1 Als het rode lampje zelfs na het bevestigen van de oplader blijft knipperen, controleer dan of de accu goed is geplaatst.
- \*2 De accu is oververhit. De accu kan niet opgeladen worden.  
Hoewel het opladen begint zodra de accu is afgekoeld, zelfs wanneer deze op zijn plaats wordt gelaten, is de beste werkwijze om de accu te verwijderen en deze te laten afkoelen in een schaduwrijke, goed geventileerde locatie voor het opladen.
- \*3 Er is iets mis met de accu of met de acculader
  - Plaats de accu goed in de lader.
  - Controleer of er geen vreemd materiaal aan de accuhouder of de aansluitingen vastzit. Is er geen sprake van vuil, dan is mogelijk de accu of

acculader defect. Breng deze dan naar een officieel servicecentrum.

- Als het controlelampje niet rood knippert, terwijl het snoer van de acculader wel van stroom wordt voorzien, is dit een indicatie dat mogelijk het beveiligingscircuit van de acculader is geactiveerd. Ontkoppel het snoer of de stekker en sluit vervolgens weer aan na ongeveer 5 minuten. Als het controlelampje nu nog niet rood gaat knipperen, moet u de lader naar een bevoegd servicecentrum van HIKOKI brengen.
- Wanneer de acculader onafgebroken wordt gebruikt, zal deze warm worden, waardoor storingen kunnen worden veroorzaakt. Wacht daarom 15 minuten wanneer het opladen is voltooid voor u opnieuw begint met opladen.

- (2) Over de temperatuur en de oplaadtijd van de accu. (Zie **Tabel 2**)

**Tabel 2**

Model	UC18YFSL	
Type accu	Li-ion	
Oplaadspanning	14,4–18 V	
Geschikte temperatuur voor het opladen	0°C–50°C	
Oplaadtijd voor accucapaciteit ca. (bij 20°C)	1,5 Ah	22 min
	2,0 Ah	30 min
	2,5 Ah	35 min
	3,0 Ah	45 min
	4,0 Ah	60 min
	5,0 Ah	75 min
Oplaadtijd voor multi-volt-accucapaciteit ca. (bij 20°C)	1,5 Ah (x 2 eenheid)	45 min
	2,5 Ah (x 2 eenheid)	75 min
	4,0 Ah (x 2 eenheid)	120 min
Aantal accucellen	4–10	
Gewicht	0,5 kg	

### OPMERKING

- De oplaadtijd hangt mede af van de omgevingstemperatuur en het voltage van de stroombron.
- Als het opladen lang duurt
  - Het opladen duurt langer bij extreem lage omgevingstemperaturen. Laad de accu op een warme plaats op (zoals binnenshuis).
  - Blokkeer de luchtuitlaat niet. Anders kan het interieur oververhit raken, waardoor de prestaties van de oplader afnemen.
  - Als de koelventilator niet werkt, neem dan contact op met een erkend HIKOKI-servicecentrum voor reparatie.

**4. Haal de stekker van het netsnoer van de acculader uit het stopcontact.**

**5. Houd de acculader stevig vast en trek de accu eruit.**

**OPMERKING**

U moet de accu na het laden uit de acculader halen en op een veilige plek bewaren.

**Betreffende elektrisch ontladen in het geval van nieuwe batterijen, enz.**

Als de chemische substantie van nieuwe batterijen en batterijen die niet gedurende een lange periode niet zijn gebruikt niet geactiveerd is, zal de stroomopbrengst mogelijk niet laag zijn het eerste en tweede gebruik. Dit is een tijdelijk fenomeen en de normale tijd benodigd voor het opladen zal worden hersteld door de batterijen 2-3 keer op te laden.

**De gebruiksduur van de batterijen verlengen.**

- (1) Laad de batterijen op voordat ze volledig uitgeput raken. Wanneer u merkt dat de kracht van het gereedschap zwakker wordt, stop het gebruik van het gereedschap dan en laad de batterij op. Als u het gereedschap blijft gebruiken en de elektrische voeding uitput, kan de batterij beschadigd raken en wordt zal de levensduur verminderen.
- (2) Vermijd opladen bij hoge temperaturen. Een oplaadbare batterij zal direct na gebruik heet zijn. Als een dergelijke batterij direct na gebruik wordt opgeladen, zal de inwendige chemische substantie verslechteren en zal de levensduur van de batterij afnemen. Laat de batterij en laad deze op nadat het een tijdje is afgekoeld.



**VOOR GEBRUIK**

Handeling	Afbeelding	Bladzijde
Verwijderen en aanbrengen van de accu	2	2
Opladen	3	2
Indicator resterende acculading	13	4
Selecteren van accessoires	—	259

**1. Waarschuwingssignalen LED-lampje (Afb.4)**

In het geval van een storing, geeft het LED-lampje het volgende aan.

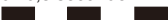
**Tabel 3**

Aan 0,5 seconde/ uit 0,5 seconde 	Functie ter voorkoming van leeg afvuren is geactiveerd → Plaats nietjes. Accuspanning daalt → Vervang de accu.
Aan 0,25 seconde/ uit 0,25 seconde 	Overbelaste toestand (nietje vastgelopen) → Verwijder de oorzaak van de overbelasting. Temperatuurbescherming (de behuizing van het nietapparaat is heet) → Laat het nietapparaat voldoende afkoelen.
Aan 0,05 seconde/ uit 0,05 seconde 	Mogelijk defect → Verzoek om reparaties bij de dealer waar het apparaat is gekocht.

**2. Trekkervergrendelingsmechanisme (Zie Afb. 5)**

**WAARSCHUWING**

- Zorg ervoor dat de trekker vergrendeld is wanneer het apparaat niet wordt gebruikt.
- Dit nietapparaat heeft een vergrendelingsmechanisme om te voorkomen dat er onbedoeld wordt geniet.

De trekker vergrendelen:

Druk vanuit de -kant de trekkervergrendelknop stevig in. Bedienen:

Druk vanuit de -kant de trekkervergrendelknop stevig in. De vergrendeling wordt vrijgegeven en de trekker kan worden ingedrukt.

**3. Controleren van de werking van de hendel**

**WAARSCHUWING**

Zorg ervoor dat de trekker vergrendeld is wanneer het apparaat niet wordt gebruikt. (Zie Afb. 5)

Zorg dat de trekker is vergrendeld en de accu uit het elektrisch gereedschap is verwijderd wanneer u de werking van de hendel controleert.

Controleer of de hendel soepel schuift wanneer deze wordt bediend.

Reinig het schuifvlak van de hendel wanneer deze niet soepel schuift.

**4. Het testen van het nietapparaat**

**WAARSCHUWING**

○ Zorg ervoor dat de trekker vergrendeld is wanneer het apparaat niet wordt gebruikt. (Zie Afb. 5)

○ Gebruik het nietapparaat niet als de hendel niet naar behoren werkt.

Voordat u begint met het nieten, test u het nietapparaat aan de hand van de onderstaande checklist. Voer deze testen uit in de volgende volgorde.

Als het nietapparaat niet naar behoren werkt, stopt u met het gebruik ervan en neemt u contact op met een door HiKOKI erkend servicecentrum.

**(1) VERWIJDER ALLE NIETJES EN DE ACCU VAN HET NIETAPPARAAT.**

- ALLE SCHROEVEN DIENEN TE WORDEN VASTGEDRAAID.
- DE HENDEL EN TREKKER MOETEN SOEPEL BEWEGEN.

**(2) Plaatsen van de accu. Bedien de hendel of trekker niet tijdens het plaatsen van de accu. (Zie Afb. 2)**

**(3) Haal uw vinger van de trekker en druk de hendel tegen het werkstuk.**

- HET NIETAPPARAAT MAG NIET IN WERKING TREDEN.

**(4) Scheid de hendel van het werkstuk. Vervolgens richt u het nietapparaat naar beneden en laat u de trekkervergrendelknop los, waarna u de trekker overhaalt en voor tenminste 5 seconden in deze positie wacht.**

- HET NIETAPPARAAT MAG NIET IN WERKING TREDEN.

**(5) A: Druk de hendel tegen het werkstuk, zonder de trekker aan te raken. Haal vervolgens de trekker over.**

- HET NIETAPPARAAT MOET IN WERKING TREDEN.

# Nederlands

B: Houd de trekker naar achteren en druk de hendel weer tegen het werkstuk aan.

- HET NIETAPPARAAT MAG NIET IN WERKING TREDEN.

C: Haal uw vinger van de trekker. Vervolgens wordt A opnieuw bediend.

- HET NIETAPPARAAT MOET IN WERKING TREDEN.

(6) Als er geen abnormale werking wordt vastgesteld, mag u nietjes in het nietapparaat plaatsen. Sla nietjes in het werkstuk die van hetzelfde type zijn die in de werkelijke applicatie worden gebruikt.

- HET NIETAPPARAAT MOET OP JUISTE WIJZE IN WERKING TREDEN.

## 5. Nietjes plaatsen

### WAARSCHUWING

Wanneer u nietjes in het nietapparaat plaatst,

- 1) verwijdert u de accu uit het nietapparaat;
- 2) haalt u de trekker niet over; en
- 3) drukt u de hendel niet in.

### OPMERKING

- Plaats geen nietjes van verschillende lengtes tegelijk.
- Plaats niet meerdere nietstrips met een klein aantal nietjes achter elkaar. Dit kan een vastgelopen nietje of andere problemen veroorzaken.

(1) Druk op de stophendel en trek de magazijnbasis uit.

(Afb. 6)

(2) Plaats de nietjes in het magazijn met de pootjes naar boven gericht. (Afb. 7)

(3) Druk de magazijnbasis in de oorspronkelijke positie en de stophendel vergrendelt deze. (Afb. 8)

### OPMERKING

Sluit de magazijnbasis voorzichtig.

Als deze met kracht wordt gesloten, kunnen de nietstrips vervormen en kan voorkomen dat de magazijnbasis sluit.

Het nietapparaat is nu klaar voor gebruik.

## HET NIETAPPARAAT GEBRUIKEN

### WAARSCHUWING

- Richt het apparaat NOOIT op uzelf of op anderen in het werkgebied.
- Houd uw vingers UIT de buurt van de trekker als u geen nietjes afvuurt om onbedoeld nieten te voorkomen.
- Gebruik het elektrisch snoer niet wanneer het beschadigd is. Laat het onmiddellijk repareren.
- Houd uw gezicht, handen en voeten tijdens gebruik uit de buurt van de schietkop.
- Zorg dat u geen nietjes op andere nietjes plaatst of het nietapparaat op een te scherpe hoek gebruikt; nietjes kunnen afketsen en ernstig letsel veroorzaken.
- Niet nieten in dunne platen of dichtbij hoeken en randen van het werkstuk. Nietjes kunnen door het werkstuk gaan of van het werkstuk afschieten en iemand raken.
- Gebruik het apparaat nooit aan beide kanten van een wand op hetzelfde moment. Nietjes kunnen in en door de wand gaan en een persoon aan de andere kant raken.
- Gebruik nooit een nietapparaat dat niet goed werkt of defect is.
- Gebruik het nietapparaat niet als hamer.

○ Verwijder alle resterende nietjes en de accu uit het nietapparaat wanneer:

- 1) u bezig bent met inspectie en onderhoud;
- 2) u controleert op goede werking van hendel en trekker;
- 3) u vastgelopen nietjes verwijdert;
- 4) het apparaat niet in gebruik is;
- 5) u uw werkgebied verlaat;
- 6) u het naar een andere locatie verplaatst; en
- 7) u het aan een ander geeft.

○ Verwijder de accu uit het nietapparaat wanneer u nietjes plaatst.

### 1. Nieten (Afb. 9)

Dit nietapparaat is uitgerust met een hendel en werkt niet tenzij de hendel wordt ingedrukt.

Druk eerst de hendel tegen het hout; haal daarna de trekker over om te nieten.

Na één keer nieten zal nieten niet weer mogelijk zijn, totdat de trekker wordt losgelaten en weer wordt overgehaald.

### WAARSCHUWING

○ Om dubbel nieten of onbedoeld nieten als gevolg van terugslag te voorkomen. Haal de trekker snel en stevig over.

A: Plaats het niet-uitgang op het werkstuk met uw vinger van de trekker af.

B: Druk de hendel stevig in totdat deze helemaal is ingedrukt.

C: Haal de trekker over om te nieten.

D: Verwijder uw vinger van de trekker en til het gereedschap volledig van het houten oppervlak af.

Om door te gaan met nieten op een andere locatie, verplaatst u het nietapparaat langs het hout en herhaal vanaf stap A zoals vereist.

### OPMERKING

○ Handelingen B en C moeten worden uitgevoerd binnen 4 seconden na elkaar. Als er meer dan 4 seconden verstrijken na B, zal het nietapparaat niet goed werken. Mocht dit het geval zijn, probeer opnieuw vanaf B.

○ Als de nietjes niet volledig naar binnen worden gedreven, drukt u stevig op de kop van het nietapparaat tijdens het nieten. (Afb. 10)

### WAARSCHUWING

○ Houd uw vinger van de trekker, behalve tijdens het nieten, omdat dit ernstige verwondingen kan veroorzaken als de hendel per ongeluk in contact komt met u of anderen in het werkgebied.

○ Houd uw handen en lichaam uit de buurt van de nietuitgang. Dit HiKOKI-nietapparaat kan stuiten vanwege de terugslag van het nieten en een daaropvolgend nietje kan ongewenst worden geniet, en eventueel letsel veroorzaken.

### OPMERKING

○ Behandel nietjes en de verpakking altijd met zorg. Als nietjes vallen, kan de hechting breken, waardoor ze verkeerd worden ingevoerd en vastlopen.

○ Na het nieten:

- 1) verwijder de accu uit het nietapparaat;
- 2) verwijder alle nietjes uit het nietapparaat;

### 2. Het gebruik van de haak (Zie Afb. 11)

#### WAARSCHUWING

Verwijder de accu als u de haak gebruikt. Besteed voldoende aandacht zodat het belangrijkste gereedschap niet valt.

Als het gereedschap valt, is er een risico op een ongeval.

De haak kan worden bevestigd aan de linker- of rechterkant.

A: Verwijder de accu en haal vervolgens alle resterende nietjes uit het magazijn.

B: Houd het hoofdapparaat stevig vast en verwijder de schroef met een schroevendraaier.

- C: Verwijder de haak.  
D: Plaats de haak aan de andere kant en schroef deze stevig vast.

**OPMERKING**

De haak kan worden gebruikt als hanger.

**ONDERHOUD EN INSPECTIE****WAARSCHUWING**

Zorg ervoor dat alle resterende nietjes worden verwijderd, de trekker wordt vergrendeld en de accu uit het nietapparaat wordt verwijderd vóór onderhoud en inspectie.

**1. Vastgelopen nietjes verwijderen (Afb. 12)**

- (1) Verwijder de accu uit het elektrisch gereedschap.
- (2) Druk op de stophendel, schuif de magazijnbasis open en verwijder alle resterende nietjes.
- (3) Verwijder eventueel vastgelopen nietjes, lijm van nietjes, fragmenten en splinters die in de mesgeleider zijn opgevangen met een tang, enz.
- (4) Controleer of de hendel soepel werkt.

**OPMERKING**

Na het verwijderen van vastgelopen nietjes, plaatst u de nietjes opnieuw en niet u een testnietje.

**2. Magazijninspecties**

De binnenkant van het magazijn moet van tijd tot tijd worden gereinigd. Schuif de magazijnbasis open en verwijder de lijm van de nietjes, fragmenten en splinters die zich hebben verzameld.

**OPMERKING**

Vuil in het magazijn kan leiden tot problemen bij het verplaatsen van nietjes of tot leeg schieten.

**3. Onderhoudsschema**

HANDELING	WAAROM	HOE
Reinig het magazijn en het doseermechanisme.	Voorkom dat er een verstopping ontstaat.	Blaas dagelijks schoon.
Zorg ervoor dat de hendel goed blijft werken.	Bevorder gebruikersveiligheid en efficiënte bediening van het nietapparaat.	Blaas dagelijks schoon.

**4. Inspectie van bevestigingsschroeven**

Controleer alle bevestigingsschroeven regelmatig en zorg ervoor dat ze goed aangedraaid zijn. Draai los zittende schroeven onmiddellijk vast. Doet u dit niet, dan kunnen ernstige gevaren het gevolg zijn.

**5. Onderhoud van de motor**

De motorwikkeling is het "hart" van het elektrisch gereedschap. Let er daarom goed op dat de wikkeling niet beschadigd raakt en/of nat wordt met olie of water.

**6. Reinigen van de behuizing**

Wanneer het elektrisch gereedschap vuil is, veegt u het af met een zachte, droge doek of een doek bevochtigd met een zeepopje. Gebruik geen chemische middelen zoals chloor, of vloeistoffen zoals benzine of ververdunner, want deze kunnen het plastic vervormen of zelfs smelten.

**7. Opbergen**

Bewaar het elektrisch gereedschap en de accu op een plaats waar de temperatuur lager is dan 40°C en buiten het bereik van kinderen is.

**OPMERKING**

Opbergen van lithium-ion accu's  
Zorg dat de lithium-ion accu volledig is opgeladen voordat u deze opbergt.

Langdurig opbergen (3 maanden of langer) van een accu die bijna leeg is kan resulteren in slechtere prestaties, een sterke afname van de gebruiksduur van de accu en ook is het mogelijk dat de accu niet meer opgeladen kan worden.

Een sterke afname van de gebruiksduur van de accu kan soms wel weer verholpen worden door de accu herhaaldelijk, van twee- tot vijfmaal, op te laden en te gebruiken.

Als de gebruiksduur van de accu zeer kort blijft nadat deze meerdere malen is opgeladen en gebruikt, is de accu versleten en dient u een nieuwe accu aan te schaffen.

**LET OP**

Bij gebruik en onderhoud van elektrisch gereedschap dienen de in het land waar u zich bevindt geldende veiligheidsregelgeving en veiligheidsstandaarden stipt te worden opgevolgd.

**Belangrijke informatie voor de accu's van HiKOKI snoerloos elektrisch gereedschap**

Gebruik altijd een van onze voorgeschreven originele accu's. Wij kunnen de veiligheid en prestatie van ons snoerloos elektrisch gereedschap niet garanderen bij gebruik van andere dan de voorgeschreven accu's, of als de accu gedemonteerd of gewijzigd is (zoals demontage of vervanging van accucellen of andere inwendige onderdelen).

**GARANTIE**

De garantie op het elektrisch gereedschap van HiKOKI is in overeenstemming met de wettelijke/landspecifieke richtlijnen. Deze garantie dekt geen defecten of schade als gevolg van foutief gebruik, misbruik of normale slijtage. In geval van klachten verzoeken wij u het elektrisch gereedschap samen met het GARANTIECERTIFICAAT dat u achterin deze handleiding aantreft naar een erkend servicecentrum van HiKOKI te sturen.

## Geluidsinformatie

Geluidskarakteristiekwaarden in overeenstemming met EN60745:

Het typische A-gewogen eenmalig geluidsstrekniveau  
 $LWA$ , 1s, d = 78 dB

Het typische A-gewogen eenmalig geluidsdrukniveau op de werkplek  
 $LpA$ , 1s, d = 67 dB  
Onzekerheid KpA: 3 dB

Deze waarden zijn gereedschap-gerelateerde karakteristieke waarden en geven niet het geproduceerde geluid op het moment van daadwerkelijk gebruik van het apparaat weer. Het geproduceerde geluid tijdens het werken met het apparaat hangt bijvoorbeeld ook af van de werkomgeving, het stuk waaraan gewerkt wordt, hoe dat stuk ondersteund wordt, het aantal nietjes dat ingeslagen wordt enz.

Afhankelijk van de omstandigheden op de werkplek en de vorm van het stuk waaraan gewerkt wordt, is het nodig om persoonlijke beschermingsmiddelen toe te passen, zoals het plaatsen van het werkstuk op een geluiddempende ondergrond, voorkomen van vibratie van het werkstuk door het vast te klemmen of te bedekken, enz.

In speciale gevallen zal het nodig zijn om oorbeschermers te dragen.

## Trillingsinformatie

De typische vibratie-karakteristieke waarde in overeenstemming met EN60745: 1,7 m/s<sup>2</sup>  
Onzekerheid K: 1,5 m/s<sup>2</sup>

Deze waarde is een gereedschap-gerelateerde karakteristieke waarde en geeft niet de invloed op het hand-arm-systeem op het moment van daadwerkelijk gebruiken van het apparaat weer. De invloed op het hand-arm-systeem bij het gebruiken van dit apparaat hangt bijvoorbeeld ook af van de kracht waarmee men het apparaat vasthoudt, van de kracht waarmee het apparaat tegen het werkoppervlak gedrukt wordt, de richting waarin geniet wordt, de afstelling van de luchttoevoer, het stuk waaraan gewerkt wordt, hoe dat ondersteund is enz.

---

De totale bepaalde trillingswaarde is gemeten in overeenstemming met een standaard testmethode en kan worden gebruikt om meerdere gereedschappen met elkaar te vergelijken.

U kunt dit ook vooraf gebruiken als beoordeling van de blootstelling.

## WAARSCHUWING

- De trillingsemisiewaarde tijdens het feitelijke gebruik van het elektrisch gereedschap kan afwijken van de opgegeven totale waarde afhankelijk van de manieren waarop het gereedschap wordt gebruikt.
- Neem kennis van de veiligheidsmaatregelen voor de bescherming van de gebruiker die gebaseerd zijn op een schatting van de blootstelling onder feitelijke gebruiksomstandigheden (rekening houdend met alle onderdelen van de gebruikscyclus, zoals de tijd dat het gereedschap is uitgeschakeld en wanneer dit onbelast draait inclusief de triggertijd).

---

## OPMERKING

Op grond van het voortdurende research en ontwikkelingsprogramma van HIKOKI kunnen de hierin genoemde technische gegevens zonder voorafgaande kennisgeving worden gewijzigd.

---

## OPLOSSEN VAN PROBLEMEN

Voer de inspecties in onderstaande tabel uit als het gereedschap niet normaal werkt. Als dit het probleem niet oplost, contact opnemen met uw dealer of het erkende HiKOKI onderhoudscentrum.

PROBLEEM	BEKIJK DE METHODE	CORRECTIE
Nietapparaat werkt niet.	Nietapparaat niet genoeg tegen het werkstuk gedrukt.	Houd nietapparaat stevig vast en druk volledig op het werkstuk.
	Trekker niet genoeg overgehaald.	Haal de trekker stevig over.
	Er gaan meer dan 4 seconden voorbij van het indrukken van de hendel AAN tot trekker AAN.	Zorg ervoor dat er minder dan 4 seconden verstrijken tussen hendel AAN en trekker AAN.
	Trekkervergrendelknop (trekkervergrendelingsfunctie) is ingesteld op „Vergrendeld“.	Zet de trekkervergrendelknop op „Ontgrendeld“. (Raadpleeg <b>Afb. 6</b> )
	Beschadigde interne elektronica.	Neem voor vervanging contact op met HiKOKI.
Nietapparaat werkt, maar er wordt geen nietje geslagen.	Magazijn is vuil.	Blaas en veeg het magazijn schoon.
	Controleer op verstopping.	Verhelp de verstopping (raadpleeg <b>Afb. 12</b> ).
	Aandrijfmes versleten of beschadigd?	Neem voor vervanging contact op met HiKOKI.
	Controleer op de juiste nietjes.	Gebruik alleen aanbevolen nietjes.
Slaat nietjes over. Intermitterende doseerder.	Controleer op de juiste nietjes.	Gebruik alleen aanbevolen nietjes.
	Nietdoseerder beschadigd?	Vervang nietdoseerder.
	Invoerveer verzwakt of beschadigd?	Vervang de invoerveer.
	Aandrijfmes versleten of beschadigd?	Neem voor vervanging contact op met HiKOKI.
Nietjes lopen vast. Geslagen nietje is gebogen.	Controleer op de juiste nietjes.	Gebruik alleen aanbevolen nietjes.
	Aandrijfmes versleten of beschadigd?	Neem voor vervanging contact op met HiKOKI.

## ADVERTENCIAS DE SEGURIDAD GENERAL DE LA HERRAMIENTA ELÉCTRICA

### ⚠ ADVERTENCIA

Lea todas las instrucciones y advertencias de seguridad.

*Si no se siguen las advertencias e instrucciones, podría producirse una descarga eléctrica, un incendio o daños graves.*

Guarde todas las advertencias e instrucciones para futura referencia.

*El término “herramienta eléctrica” en las advertencias hace referencia a la herramienta eléctrica que funciona con la red de suministro (con cable) o a la herramienta eléctrica que funciona con pilas (sin cable).*

#### 1) Seguridad del área de trabajo

- a) **Mantenga la zona de trabajo limpia y bien iluminada.**

*Las zonas desordenadas u oscuras pueden provocar accidentes.*

- b) **No utilice las herramientas eléctricas en entornos explosivos como, por ejemplo, en presencia de líquidos inflamables, gases o polvo.**

*Las herramientas eléctricas crean chispas que pueden inflamar el polvo o los gases.*

- c) **Mantenga a los niños y transeúntes alejados cuando utilice una herramienta eléctrica.**

*Las distracciones pueden hacer que pierda el control.*

#### 2) Seguridad eléctrica

- a) **Los enchufes de las herramientas eléctricas tienen que ser adecuados a la toma de corriente. No modifique el enchufe. No utilice enchufes adaptadores con herramientas eléctricas conectadas a tierra.**

*Si no se modifican los enchufes y se utilizan tomas de corriente adecuadas se reducirá el riesgo de descarga eléctrica.*

- b) **Evite el contacto corporal con superficies conectadas a tierra como tuberías, radiadores y frigoríficos.**

*Hay mayor riesgo de descarga eléctrica si su cuerpo está en contacto con el suelo.*

- c) **No exponga las herramientas eléctricas a la lluvia o a la humedad.**

*La entrada de agua en una herramienta eléctrica aumentará el riesgo de descarga eléctrica.*

- d) **No utilice el cable incorrectamente. No utilice el cable para transportar, tirar de la herramienta eléctrica o desenchufarla. Mantenga el cable alejado del calor, del aceite, de bordes afilados o piezas móviles.**

*Los cables dañados o enredados aumentan el riesgo de descarga eléctrica.*

- e) **Cuando utilice una herramienta eléctrica al aire libre, utilice un cable prolongador adecuado para utilizarse al aire libre.**

*La utilización de un cable adecuado para usarse al aire libre reduce el riesgo de descarga eléctrica.*

- f) **Si no se puede evitar el uso de una herramienta eléctrica en un lugar húmedo, utilice un suministro protegido mediante un dispositivo de corriente residual (RCD).**

*El uso de un RCD reduce el riesgo de descarga eléctrica.*

#### 3) Seguridad personal

- a) **Esté atento, preste atención a lo que hace y utilice el sentido común cuando utilice una herramienta eléctrica. No utilice una herramienta eléctrica cuando esté cansado o esté bajo la influencia de drogas, alcohol o medicación.**

*Una distracción momentánea mientras utiliza herramientas eléctricas puede dar lugar a lesiones personales graves.*

- b) **Utilice un equipo de protección personal. Utilice siempre una protección ocular.**

*El equipo de protección como máscara para el polvo, zapatos de seguridad antideslizantes, casco rígido o protección auditiva utilizado en las situaciones adecuadas reducirá las lesiones personales.*

- c) **Evite un inicio involuntario. Asegúrese de que el interruptor esté en “off” antes de conectar la herramienta a una fuente de alimentación o batería, cogerla o transportarla.**

*El transporte de herramientas eléctricas con el dedo en el interruptor o el encendido de herramientas eléctricas con el interruptor encendido puede provocar accidentes.*

- d) **Retire las llaves de ajuste antes de encender la herramienta eléctrica.**

*Si se deja una llave en una pieza giratoria de la herramienta eléctrica podrían producirse lesiones personales.*

- e) **No se extralimite. Mantenga un equilibrio adecuado en todo momento.**

*Esto permite un mayor control de la herramienta eléctrica en situaciones inesperadas.*

- f) **Vístase adecuadamente. No lleve prendas sueltas o joyas. Mantenga el pelo, la ropa y los guantes alejados de las piezas móviles.**

*La ropa suelta, las joyas y el pelo largo pueden quedar atrapados en las piezas móviles.*

- g) **Si se proporcionan dispositivos para la conexión de extracción de polvo e instalaciones de recogida, asegúrese de que estén conectados y se utilicen adecuadamente.**

*La utilización de un sistema de recogida de polvo puede reducir los riesgos relacionados con el polvo.*

#### 4) Utilización y mantenimiento de las herramientas eléctricas

- a) **No fuerce la herramienta eléctrica. Utilice la herramienta eléctrica correcta para su aplicación.**

*La herramienta eléctrica correcta trabajará mejor y de forma más segura si se utiliza a la velocidad para la que fue diseñada.*

- b) **No utilice la herramienta eléctrica si el interruptor no la enciende y apaga.**

*Las herramientas eléctricas que no pueden controlarse con el interruptor son peligrosas y deben repararse.*

- c) **Desconecte el enchufe de la fuente eléctrica o la batería de la herramienta eléctrica antes de hacer ajustes, cambiar accesorios o almacenar herramientas eléctricas.**

*Estas medidas de seguridad preventivas reducen el riesgo de que la herramienta eléctrica se ponga en marcha accidentalmente.*

- d) **Guarde las herramientas eléctricas que no se utilicen fuera del alcance de los niños, y no permita que utilicen las herramientas eléctricas personas no familiarizadas con las mismas o con estas instrucciones.**

*Las herramientas eléctricas son peligrosas si son utilizadas por usuarios sin formación.*



- e) **Realice el mantenimiento de las herramientas eléctricas. Compruebe si las piezas móviles están mal alineadas o unidas, si hay alguna pieza rota u otra condición que pudiera afectar al funcionamiento de las herramientas eléctricas.**

**Si la herramienta eléctrica está dañada, llévela a reparar antes de utilizarla.**

*Se producen muchos accidentes por no realizar un mantenimiento correcto de las herramientas eléctricas.*

- f) **Mantenga las herramientas de corte afiladas y limpias.**

*Las herramientas de corte correctamente mantenidas con los bordes de corte afilados son más fáciles de controlar, y existe menor riesgo de que se atasquen.*

- g) **Utilice la herramienta eléctrica, los accesorios y las brocas de la herramienta, etc. de acuerdo con estas instrucciones, teniendo en cuenta las condiciones de trabajo y el trabajo que se va a realizar.**

*La utilización de la herramienta eléctrica para operaciones diferentes a las previstas podría dar lugar a una situación peligrosa.*

- 5) **Utilización y mantenimiento de las herramientas a batería**

- a) **Recargue solo con el cargador especificado por el fabricante.**

*Un cargador adecuado para un tipo de batería podría crear peligro de incendio si se utiliza con otra batería.*

- b) **Utilice herramientas eléctricas solo con baterías designadas específicamente.**

*La utilización de otras baterías podría crear peligro de daños e incendio.*

- c) **Cuando no se utilice la batería, manténgala alejada de otros objetos metálicos como clips de papel, monedas, llaves, clavos, tornillos u otros objetos metálicos pequeños que puedan crear una conexión entre un terminal y otro.**

*Si se cortocircuitan los terminales de la batería, podrían producirse quemaduras o un incendio.*

- d) **En condiciones de uso excesivo, la batería podría expulsar líquido; evite todo contacto. Si se produce un contacto accidentalmente, lávese con agua. Si entra líquido en los ojos, solicite atención médica.**

*El líquido de la batería podría causar irritación o quemaduras.*

- 6) **Revisión**

- a) **Solicite a un experto cualificado que revise la herramienta eléctrica y que utilice solo piezas de repuesto idénticas.**

*Esto garantizará el mantenimiento de la seguridad de la herramienta eléctrica.*

## PRECAUCIÓN

**Mantenga a los niños y a las personas enfermas alejadas.**

**Cuando no se utilicen, las herramientas deben almacenarse fuera del alcance de los niños y de las personas enfermas.**

*Una manipulación descuidada de la grapadora podría causar el disparo inesperado de una grapa y lesiones personales.*

- No apunte la herramienta hacia usted o hacia otra persona que esté cerca.** *Un disparo inesperado descargará la grapa, causando lesiones.*
- No active la herramienta salvo que ésta esté colocada con firmeza contra la pieza de trabajo.** *Si la herramienta no está en contacto con la pieza de trabajo, la grapa podría desviarse de su objetivo.*
- Desconecte la herramienta de la fuente de alimentación cuando la grapa se atasque en la herramienta.** *Cuando retire la grapa atascada, la grapadora podría activarse accidentalmente si está enchufada.*
- Tenga cuidado cuando retire una grapa atascada.** *El mecanismo podría estar bajo compresión y la grapa podría descargarse forzosamente al tratar de solucionar el atasco.*
- No utilice esta grapadora para grapar cables eléctricos.** *No está diseñada para la instalación de cables eléctricos y podría dañar el aislante de los cables eléctricos, causando una descarga eléctrica o un peligro de incendio.*

## ADVERTENCIAS DE SEGURIDAD ADICIONALES

- Emplee la herramienta correctamente para que la operación sea segura.** *Esta herramienta ha sido diseñada para introducir grapas en madera y materiales similares. Empleela solamente para los propósitos indicados.*
- Tenga cuidado para evitar fuegos y explosiones.** *Puesto que pueden salir disparadas chispas durante la operación de grapado, es muy peligroso emplear la herramienta cerca de lacas, pinturas, bencinas, disolventes, gasolina, adhesivos y sustancias inflamables similares puesto que podrían encenderse o explotar. Bajo ninguna circunstancia deberá emplear esta herramienta en la vecindad de tales materiales inflamables.*
- Protéjase siempre los ojos (con unas gafas protectoras).**



*Cuando opere la herramienta eléctrica, siempre protéjase los ojos y asegúrese de que las personas que puedan encontrarse en los alrededores también se los hayan protegido.*

*Existe una gran posibilidad de que salgan disparados fragmentos de las grapas o incluso las mismas grapas, lo que es una amenaza para los ojos. Podrá adquirir protección ocular en cualquier tienda de hardware. Protéjase siempre los ojos mientras opera la herramienta. Puede protegerse los ojos con unas gafas protectoras o también ponerse una máscara de visión amplia encima de gafas graduadas si es que las lleva. Los encargados deben siempre hacer obligatorio el empleo de protección para los ojos.*

- Protéjase los oídos y la cabeza.** *Cuando tenga que efectuar un trabajo de grapado póngase orejeras y protección en la cabeza. También, dependiendo de las condiciones, asegúrese de que las personas que pueda haber en los alrededores también llevan orejeras y protección en la cabeza.*

## ADVERTENCIAS DE SEGURIDAD DE LA GRAPADORA A BATERÍA

- Asegúrese siempre de que la herramienta contiene grapas.**

## 5. Ponga mucha atención en los que trabajan cerca de usted.

Sería muy peligroso si las grapas que no se introducen correctamente golpearan a otras personas. Por lo tanto, ponga siempre mucha atención a la seguridad de las personas que pueda haber en los alrededores cuando emplee la herramienta. Asegúrese siempre de que el cuerpo, manos o pies de ninguna persona estén cerca de la salida de las grapas.

## 6. No dirija nunca la salida de las grapas hacia ninguna persona.



Piense que la herramienta siempre está cargada con grapas.

Si dirige la salida de las grapas hacia alguna persona, podría causar accidentes muy serios si por error se descargara la herramienta. Cuando conecte y desconecte la batería, durante la recarga de grapas u operaciones similares, asegúrese de que la salida de las grapas no está encarada hacia ninguna persona (incluido usted mismo). Incluso cuando sabe que no hay ninguna grapa en la herramienta es peligroso descargarla mientras la dirige hacia alguien, por lo tanto no lo haga nunca. No se suba encima de la herramienta.

Respétela como herramienta de trabajo que es.

## 7. Antes de usar el producto, asegúrese de que funciona correctamente en conformidad con el contenido de "Prueba de la grapadora" de la página 71.

## 8. Compruebe la palanca de empuje antes del uso.

Asegúrese de que la palanca de empuje opere correctamente. Nunca use la grapadora a menos que la palanca de empuje funcione correctamente, de lo contrario la grapadora podría grapar un fijador inesperadamente. No altere ni retire la palanca de empuje, de lo contrario, la palanca de empuje será inutilizable.

## 9. Tenga cuidado al conectar la batería.

Cuando conecte la batería y cargue grapas, para no accionar la herramienta por error, asegúrese de lo siguiente.

- No toque el gatillo.
- No permita que el cabezal de disparo se ponga en contacto con ninguna superficie.
- Mantenga el cabezal de disparo hacia abajo. Observe estrictamente las instrucciones de arriba y asegúrese siempre de que ninguna parte de su cuerpo, manos o pies se encuentra delante de la salida de las grapas.

## 10. Emplee solamente las grapas especificadas.

No emplee nunca otras grapas que no sean las especificadas y descritas en este manual de instrucciones.

## 11. No coloque descuidadamente el dedo en el gatillo.

No coloque el dedo en el gatillo excepto cuando vaya a efectuar la operación de grapado. Si transporta la herramienta o se la pasa a alguien teniendo usted el dedo en el gatillo, podría descargar inadvertidamente una grapa causando un accidente serio.

## 12. Presione firmemente la salida de las grapas contra el material donde vaya a efectuar el grapados.

Cuando introduzca las grapas, presione firmemente la salida de las grapas contra el material donde vaya a efectuar el grapado. Si la salida no está correctamente colocada, las grapas rebotarán.

## 13. Mantenga las manos y pies alejados del cabezal de disparo durante la operación.



Es muy peligroso si una grapa se clavase en una mano o pie por error.

## 14. Tenga en cuenta el retorno de la herramienta.

No acerque la parte superior de la herramienta a su cabeza, etc., durante la operación. Es muy peligroso puesto que la herramienta podría retroceder violentamente si la grapa que está siendo introducida contactara con otra grapa que ya estuviera introducida en la madera.

## 15. Preste atención para evitar disparos dobles a causa del retroceso.

Si permite que la palanca de empuje vuelva a entrar inintencionadamente en contacto con la pieza de trabajo después de un retroceso, podría clavar accidentalmente un fijador.

Para evitar este doble disparo no deseado, apriete el gatillo rápida y firmemente.

## 16. Tenga cuidado cuando efectúe el grapado en tableros delgados o en las esquinas de la madera.

Cuando efectúe el grapado en tableros delgados, las grapas pueden traspasarlos, así como también cuando grape las esquinas de madera debido a la desviación de las grapas. En tales casos, asegúrese siempre de que no haya nadie (ni ninguna mano, pie, etc., de nadie) detrás del tablero o cerca de la madera que vaya a grapar.

## 17. El grapado simultáneo en ambos lados de la misma pared es peligroso.

Bajo ninguna circunstancia deberá grapar en ambos lados de una pared a la vez. Podría ser muy peligroso puesto que las grapas podrían pasar a través de la pared y causar daños personales.

## 18. No utilice la herramienta sobre andamios o escaleras.

La herramienta no deberá utilizarse para aplicaciones específicas, como por ejemplo:

- cuando el cambio de un sitio de trabajo a otro implica el uso de andamiaje, escalones, escaleras, o construcciones similares,
- cierre de cajas o jaulas,
- fijación de sistemas de seguridad para el transporte, por ej., en vehículos y vagones

## 19. Retire todos los fijadores restantes y la batería de la grapadora cuando:

- 1) realice el mantenimiento y la inspección;
- 2) compruebe el funcionamiento correcto de la palanca de empuje y el gatillo;
- 3) eliminación de un atasco;
- 4) no esté en uso;
- 5) abandone la zona de trabajo;
- 6) la traslade a otra ubicación; y
- 7) la entregue a otra persona.

Nunca intente liberar un atasco a menos que haya extraído la batería y todos los fijadores restantes de la grapadora.

La grapadora nunca debe permanecer desatendida, puesto que aquellas personas que no estén familiarizadas con la grapadora podrían usarla y lesionarse.

## 20. Retire la batería de la grapadora cuando cargue las grapas.

## 21. El entorno de funcionamiento de este dispositivo es de entre 0°C y 40°C, por lo que debe asegurarse de que se utiliza dentro de este intervalo de temperaturas. Es posible que el equipo no funcione a temperaturas inferiores a 0°C o superiores a 40°C.

**22. Cargue siempre la batería a una temperatura que oscile entre 0°C y 40°C.**

Las temperaturas inferiores a 0°C causarán una sobrecarga, lo cual es peligroso. La batería no puede cargarse a temperaturas superiores a 40°C. La gama de temperatura más apropiada para la carga es de 20°C a 25°C.

**23. No utilice el cargador de forma continua.**

Cuando finalice una carga, deje el cargador sin uso durante unos 15 minutos antes de la siguiente carga de la batería.

**24. No deje que entren sustancias extrañas por el orificio de conexión de la batería recargable.****25. No desmonte nunca la batería recargable ni el cargador.****26. No cortocircuite nunca la batería recargable.**

Cortocircuitar la batería provocará tensión eléctrica muy elevada y sobrecalentamiento. Derivará en quemaduras o en daños a la batería.

**27. No arroje la batería al fuego.**

Si se quema la batería puede explotar.

**28. El uso de una batería agotada dañará el cargador.****29. Lleve la batería al establecimiento de compra original en caso de que la duración de la batería recargable sea reducida al usarse.**

No deseche la batería descargada.

**30. No inserte objetos en las ranuras de ventilación del cargador.**

La inserción de objetos metálicos o inflamables en dichas ranuras puede provocar descargas eléctricas o dañar el cargador.

**31. NUNCA permita que imanes (o dispositivos magnéticos similares) se acerquen a la grapadora, puesto que la grapadora posee un sensor magnético en su interior.**

Hacerlo causará un fallo o riesgos de sufrir lesiones por un funcionamiento incorrecto.

**32. Reposo de la herramienta después de un funcionamiento prolongado.****33. La herramienta eléctrica está equipada con un circuito de protección de temperatura para proteger el motor. Un trabajo continuo podría ocasionar que la temperatura de la unidad se eleve, activando el circuito de protección de temperatura y deteniendo automáticamente la operación. Si esto sucede, deje que la herramienta eléctrica se enfríe antes de volver a utilizarla.****34. Este producto podría dejar de funcionar cuando se detecta una anomalía. En tales casos, compruebe los elementos que figuran en la sección "SOLUCIÓN DE PROBLEMAS" en la página 75.****35. No mire la luz directamente.**

Hacerlo podría provocar lesiones oculares.

**36. Limpie cualquier resto de polvo o suciedad enganchado al objetivo de la luz LED con un paño suave, procurando no rayar la lente.**

Los arañazos en la lente de la luz LED pueden resultar en una reducción de brillo.

**37. Asegúrese de que la batería se encuentre instalada con firmeza.**

Si está suelta, puede desprenderse y provocar un accidente.

**38. No use el producto si la herramienta o los terminales de la batería (el soporte de la batería) están deformados.**

Instalar tal batería podría causar un cortocircuito que podría resultar en emisiones de humo o incendios.

**39. Mantenga los terminales de la herramienta (soporte de la batería) libres de virutas y polvo.**

○ Antes de su uso, asegúrese de que no se han acumulado virutas ni polvo en la zona de los terminales.

○ Durante el uso, intente evitar que las virutas o el polvo de la herramienta caigan sobre la batería.

○ Al suspender el funcionamiento o tras el uso, no deje la herramienta en un área donde pueda estar expuesta a las virutas o al polvo que caen.

De hacerlo, podría causar un cortocircuito que podría resultar en emisiones de humo o incendios.

## ADVERTENCIAS RELATIVAS A LA BATERÍA DE LITIO

Para ampliar su duración, la batería de litio está equipada con la función de protección para detener la salida.

En los casos 1 a 3 descritos a continuación, cuando utiliza este producto, incluso si acciona el interruptor, el motor puede detenerse. No es un problema, sino el resultado de la función de protección.

1. Cuando la batería restante se agota, el motor se detiene.  
En este caso, cárguela inmediatamente.
2. Si la herramienta se sobrecarga, el motor puede detenerse. En este caso, suelte el interruptor de la herramienta y elimine las causas de la sobrecarga. A continuación, puede volver a utilizarla.
3. Si la batería se calienta excesivamente al realizar un trabajo de sobrecarga, la alimentación de la batería podría detenerse.  
En este caso, deje de utilizar la batería y deje que se enfríe. A continuación, puede volver a utilizarla.

Asimismo, preste atención a las siguientes advertencias y precauciones.

**ADVERTENCIA**

Para evitar fugas de la batería, generación de calor, emisión de humo, explosiones e igniciones, preste atención a las siguientes precauciones.

1. Asegúrese de que no entran virutas o polvo en la batería.
- Durante el trabajo, asegúrese de que no caen virutas o polvo en la batería.
- Asegúrese de que las virutas o el polvo que caen sobre la herramienta eléctrica durante el trabajo no entran en la batería.
- No almacene una batería sin utilizar en un lugar expuesto a virutas y polvo.
- Antes de almacenar una batería, retire las virutas y el polvo que se hayan adherido y no la almacene junto a piezas metálicas (tornillos, clavos, etc.).
2. No perforo la batería con un objeto afilado como un clavo, no la golpee con un martillo, la pise, la tire ni la exponga a fuertes impactos físicos.
3. No utilice una batería que parezca estar dañada o deformada.
4. No utilice la batería para un fin diferente a los especificados.
5. Si la carga de la batería no finaliza ni siquiera cuando ha transcurrido el tiempo de carga especificado, detenga inmediatamente el proceso de carga.
6. No coloque o exponga la batería a temperaturas elevadas o alta presión, como en un microondas, una secadora o en un recipiente de alta presión.
7. Aléjela del fuego inmediatamente cuando se detecte una fuga o un olor raro.
8. No la utilice en un lugar donde se generen grandes cantidades de electricidad estática.
9. Si se producen fugas de batería, mal olor, se genera calor, la batería está descolorida o deformada, o presenta algún tipo de funcionamiento anómalo durante su uso, recarga o almacenamiento, retírela inmediatamente del equipo o del cargador de la batería y detenga su utilización.

10. No sumerja la batería ni permita que fluya hacia el interior fluido alguno. La entrada de líquido conductivo, como agua, puede causar daños que resultarán en un incendio o una explosión. Guarde la batería en un lugar fresco y seco, lejos de materiales inflamables y combustibles. Se deben evitar atmósferas de gas corrosivo.
11. Tenga cuidado de no dar sacudidas fuertes al panel de la pantalla o romperlo. Pueden producirse problemas.
12. Si se adhiere lubricante alcalino o líquido de corte a la batería, límpiela rápidamente con un paño seco. De lo contrario, la carcasa podría resultar dañada o deteriorada.

### PRECAUCIÓN

1. Si el líquido de fuga de la batería entra en contacto con los ojos, no se los frote y lávelos bien con agua limpia como, por ejemplo, agua del grifo, y póngase en contacto con un médico inmediatamente. Si no se trata, el líquido podría causar problemas de visión.
2. Si el líquido de fuga entra en contacto con la piel o la ropa, lávela bien con agua limpia como, por ejemplo, agua del grifo, inmediatamente. Podría producir irritación cutánea.
3. Si observa óxido, mal olor, recalentamiento, decoloración, deformación u otras irregularidades al utilizar la batería por primera vez, no la utilice y devuélvala al proveedor o distribuidor.

### ADVERTENCIA

Si una sustancia extraña conductiva accede al terminal de la batería de iones de litio, esta podría sufrir un cortocircuito y provocar un incendio. Cuando guarde la batería de iones de litio, asegúrese de respetar las siguientes reglas.

- No deje restos conductivos, clavos ni cables, como por ejemplo cables de hierro o de cobre, en el estuche de almacenamiento.
- Para evitar que se produzcan cortocircuitos, cargue la batería en la herramienta o fije con firmeza la tapa de la batería hasta que deje de verse el ventilador.

## NOMBRES DE LAS PIEZAS

Los números de la siguiente lista corresponden a la Fig. 1- Fig. 13.

1	Gatillo
2	Botón de bloqueo del gatillo
3	Palanca de empuje
4	Cabezal de disparo (salida)
5	Luz LED
6	Base de la cámara
7	Cámara
8	Palanca de parada
9	Gancho
10	Motor
11	Batería
12	Asa
13	Tira de grapas
14	Pestillo
15	Lámpara piloto
16	Guía de la cuchilla
17	Interruptor del indicador de batería restante
18	Lámpara indicadora de batería restante
19	Panel de visualización

## A PROPÓSITO DEL TRANSPORTE DE LA BATERÍA DE IONES DE LITIO

Al transportar una batería de iones de litio, tenga en cuenta las siguientes precauciones.

### ADVERTENCIA

Notifique a la compañía de transporte que un paquete contiene una batería de iones de litio, informe a la compañía eléctrica de su potencia de salida y siga las instrucciones de la compañía de transporte al preparar su transporte.

- Las baterías de iones de litio que superen una potencia de salida de 100 Wh se considera que son materiales peligrosos en la Clasificación de Transporte y requieren procedimientos de aplicación especiales.
- Para el transporte en el extranjero, deberá cumplir con las leyes internacionales y las normas y regulaciones del país de destino.



## SÍMBOLOS

### ADVERTENCIA

A continuación se muestran los símbolos usados para la máquina. Asegúrese de comprender su significado antes del uso.

	N1810DA / N1812DA: Grapadora a batería
	Para reducir el riesgo de lesiones, el usuario deberá leer el manual de instrucciones.
	Sólo para países de la Unión Europea No deseches los aparatos eléctricos junto con los residuos domésticos. De conformidad con la Directiva Europea 2012/19/UE sobre residuos de aparatos eléctricos y electrónicos y su aplicación de acuerdo con la legislación nacional, las herramientas eléctricas cuya vida útil haya llegado a su fin se deberán recoger por separado y trasladar a una planta de reciclaje que cumpla con las exigencias ecológicas.
	Corriente continua
	Encendido

	Apagado
	Desconecte la batería
	Gatillo bloqueado
	Gatillo desbloqueado
	No usar en andamios ni escaleras de mano.
	Advertencia
	Acción prohibida

Dimensiones*2 Altura x Longitud x Anchura	166 mm x 85 mm x 235 mm
---	----------------------------

\*1 Peso: Según Procedimiento EPTA 01/2014  
Dependiendo de la batería conectada. El peso más pesado se mide con BSL36B18X (se vende por separado).

\*2 Dimensiones: Se incluye la batería BSL36A18X

## 2. Grapa aplicable

Las grapas indicadas en la siguiente tabla se pueden utilizar con esta grapadora.

Se unen 150 grapas para formar una tira.

Póngase en contacto con el distribuidor al que compró la grapadora para obtener más información sobre cómo obtener las grapas.

### NOTA

Solo pueden utilizarse grapas fabricadas por HiKOKI. Las grapas que no sean las fabricadas por HiKOKI pueden causar atascos y fallos de funcionamiento posteriores.

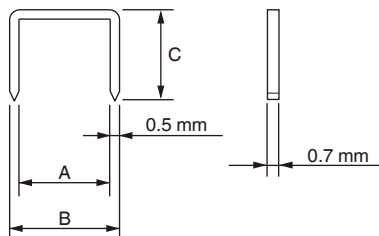

	A	B	C
N1810DA	9 mm	10 mm	7 mm
			10 mm
N1812DA	12 mm	13 mm	6 mm
			10 mm
			13 mm

### NOTA

Debido al programa continuo de investigación y desarrollo de HiKOKI, estas especificaciones están sujetas a cambio sin previo aviso.

## 3. Batería (se vende por separado)

Modelo	Tensión	Capacidad de la batería
BSL1820M	18 V	2,0 Ah

## ACCESORIOS ESTÁNDAR

Además de la unidad principal (1 unidad), el paquete contiene los accesorios indicados en la página 258.

Los accesorios estándar están sujetos a cambio sin previo aviso.

## Batería

	Se enciende; La carga restante de la batería se encuentra por encima del 75%.
	Se enciende; La carga restante de la batería es del 50%–75%.
	Se enciende; La carga restante de la batería es del 25%–50%.
	Se enciende; La carga restante de la batería es menos del 25%.
	Parpadea; La carga restante de la batería está prácticamente agotada. Cargue la batería lo antes posible.
	Parpadea; La salida se suspendió debido a una alta temperatura. Extraiga la batería de la herramienta y deje que se enfríe.
	Parpadea; Salida suspendida debido a un fallo o mal funcionamiento. El problema puede estar relacionado con la batería, póngase en contacto con su distribuidor.

## ESPECIFICACIONES

### 1. Herramienta eléctrica

Modelo	N1810DA / N1812DA
Motor	Motor de CC
Capacidad de carga de grapas	150 grapas
Peso*1	1,5 kg (BSL1820M) 2,2 kg (BSL36B18X)

## APLICACIONES

- Fijación en posición de la lámina impermeabilizante permeable a la humedad
- Fijación del material de aislamiento térmico

## CARGA

Antes de utilizar la herramienta eléctrica, cargue la batería de la siguiente manera.

### <UC18YFSL (se vende por separado)>

#### 1. Enchufe el cable de alimentación del cargador a una toma de corriente de CA.

Al conectar el enchufe del cargador a una toma de corriente, la lámpara piloto parpadeará en rojo. (consulte la **tabla 1**)

#### 2. Inserte la batería en el cargador

Inserte la batería con firmeza en el cargador como se muestra en la **Fig. 3** (en la página 2).

#### 3. Carga





Cuando inserte una batería en el cargador, la carga comenzará y la lámpara piloto permanecerá encendida en rojo de forma continua.

Cuando la batería esté totalmente cargada, la lámpara piloto parpadeará en rojo. (consulte la **tabla 1**)

#### (1) Indicaciones de la lámpara piloto

Las indicaciones de la lámpara piloto mostradas en la **tabla 1** se producirán según el estado del cargador o de la batería recargable.

**Tabla 1:** Indicaciones de la lámpara piloto

ON/OFF a intervalos de 0,5 s 	Antes de la carga *1 o Carga completa
Se enciende de forma continua 	Durante la carga
Se enciende durante 1 s a intervalos de 0,5 s. 	Espera por recalentamiento *2
ON/OFF a intervalos de 0,1 s 	Carga imposible *3

### NOTA

- \*1 Si la luz roja continúa parpadeando incluso después de instalar el cargador, compruebe para confirmar que la batería ha sido introducida completamente.
- \*2 Batería recalentada. No puede cargarse. A pesar de que la carga comenzará una vez que la batería se haya enfriado incluso si se deja en el sitio, la mejor práctica es retirar la batería y dejar que se enfríe a la sombra en un lugar bien ventilado antes de la carga.
- \*3 Fallo de funcionamiento de la batería o del cargador
  - Introduzca la batería completamente.
  - Compruebe que no haya materia extraña adherida a la montura o terminales de la batería. Si no hay objetos extraños, es probable que la batería o el cargador funcionen incorrectamente. Llévelo a su Centro de servicio técnico autorizado.

- Si la lámpara piloto no parpadea en rojo ni siquiera cuando el cable de conexión está conectado a la alimentación, indica que el circuito de protección del cargador podría haberse activado. Desconecte el cable o el enchufe de la alimentación y, a continuación, vuelva a conectarlo transcurridos unos 5 minutos. Si

tras esto la lámpara piloto no parpadea en rojo, lleve el cargador al Centro de servicio técnico autorizado de HiKOKI.

- Si se utiliza el cargador de batería de forma continua, este se calentará y podría provocar averías. Una vez finalizada la carga, deje pasar 15 minutos hasta la siguiente.
- (2) Acerca de las temperaturas y el tiempo de carga de la batería. (consulte la **tabla 2**)

**Tabla 2**

Modelo	UC18YFSL	
Tipo de batería	Ion de litio	
Tensión de carga	14,4-18 V	
Temperatura a la que podrá cargarse la batería	0°C-50°C	
Tiempo de carga de la capacidad de la batería aprox. (A 20°C)	1,5 Ah	22 min
	2,0 Ah	30 min
	2,5 Ah	35 min
	3,0 Ah	45 min
	4,0 Ah	60 min
	5,0 Ah	75 min
Tiempo de carga de la capacidad de la batería de voltio múltiple aprox. (a 20°C)	1,5 Ah (x 2 unidad)	45 min
	2,5 Ah (x 2 unidad)	75 min
	4,0 Ah (x 2 unidad)	120 min
Número de células de batería	4-10	
Peso	0,5 kg	

### NOTA

- El tiempo de carga puede variar según la temperatura ambiente y la tensión de la fuente de alimentación.
  - Si la carga tarda mucho tiempo
    - La carga tardará más tiempo a temperaturas ambiente extremadamente bajas. Cargue la batería en un lugar cálido (como en interiores).
    - No bloquee la rejilla de ventilación. De lo contrario, el interior se sobrecalentará, reduciendo el rendimiento del cargador.
    - Si el ventilador de refrigeración no funciona, póngase en contacto con un centro de servicio autorizado de HiKOKI para su reparación.
- 4. Desconecte el cable de alimentación del cargador de la toma de corriente.**
- 5. Sostenga el cargador con firmeza y saque la batería.**

### NOTA

Asegúrese de extraer la batería del cargador después de usarlo y, a continuación, guárdelo.

### Sobre la descarga eléctrica en caso de baterías nuevas, etc.

Ya que la sustancia química interna de las baterías nuevas y las baterías que no se han utilizado durante mucho tiempo no está activada, la descarga eléctrica puede ser

inferior cuando se utilicen por primera y segunda vez. Este fenómeno es temporal, y el tiempo normal requerido para la recarga se restablecerá recargando las baterías 2-3 veces.

### Cómo hacer que las baterías duren más.

- Recargue las baterías antes de que se gasten completamente. Cuando sienta que la energía de la herramienta se debilita, detenga inmediatamente la herramienta y recargue su batería. Si continúa utilizando la herramienta y gasta la corriente eléctrica, la batería podría resultar dañada y su vida útil se acortará.
- Evite realizar la recarga a altas temperaturas. Una batería recargable se calentará inmediatamente después de su uso. Si tal batería se recarga inmediatamente después de su uso, su substancia química interna se deteriorará, y la vida útil de la batería se acortará. Deje la batería y recárguela después de que se haya enfriado un rato.



## ANTES DEL EMPLEO

Acción	Figura	Página
Extracción e inserción de la batería	2	2
Carga	3	2
Indicador de batería restante	13	4
Selección de los accesorios	—	259

### 1. LED light warning signals (Fig. 4)

En caso de error de operación, la luz LED se muestra como se indica a continuación.

Tabla 3

Encendido 0,5 segundos/ apagado 0,5 segundos 	Se ha activado la función de prevención de disparo en vacío → Cargar grapas. Caída de tensión de la batería → Sustituir la batería.
Encendido 0,25 segundos/ apagado 0,25 segundos 	Condición de sobrecarga (atasco de grapas) → Elimine la causa de la sobrecarga. Protección térmica (el cuerpo de la grapadora está caliente) → Deje que el cuerpo de la grapadora se enfríe lo suficiente.
Encendido 0,05 segundos/ apagado 0,05 segundos 	Posible avería → Solicite la reparación al distribuidor donde la adquirió.

### 2. Mecanismo de bloqueo del gatillo (Consulte Fig. 5)

#### ADVERTENCIA

- Asegúrese de bloquear el gatillo cuando no esté disparando grapas.
- Esta grapadora posee un mecanismo de bloqueo para evitar que se disparen grapas.

Para bloquear el gatillo:  
Presione firmemente el botón de bloqueo del gatillo desde el lado .

Para operar:

Presione firmemente el botón de bloqueo del gatillo desde el lado . El bloqueo se libera y se puede accionar el gatillo.

### 3. Comprobación de las operaciones de la palanca de empuje

#### ADVERTENCIA

Asegúrese de bloquear el gatillo cuando no esté disparando grapas. (Consulte Fig. 5)  
Compruebe siempre que el gatillo está bloqueado y la batería retirada de la herramienta eléctrica cuando compruebe las operaciones de la palanca de empuje.

Compruebe que la palanca de empuje se desliza con suavidad cuando se utiliza.

Limpie la zona de deslizamiento de la palanca de empuje si ésta no se desliza con suavidad.

### 4. Prueba de la grapadora

#### ADVERTENCIA

- Asegúrese de bloquear el gatillo cuando no esté disparando grapas. (Consulte Fig. 5)
- No use nunca la grapadora a menos que la palanca de empuje funcione correctamente.

Antes de comenzar a trabajar, pruebe la grapadora usando la siguiente lista de comprobación. Realice las pruebas en el siguiente orden.

Si se produce un funcionamiento incorrecto, deje de usar la grapadora y póngase inmediatamente en contacto con un centro de servicio autorizado HIKOKI.

- RETIRE TODAS LAS GRAPAS Y LA BATERÍA DE LA GRAPADORA.
  - TODOS LOS TORNILLOS DEBEN ESTAR APRETADOS.
  - LA PALANCA DE EMPUJE Y EL GATILLO DEBEN MOVERSE SUAVEMENTE.
- Instalación de la batería. No accione la palanca de empuje ni el gatillo al instalar la batería. (Consulte Fig. 2)
- Retire el dedo del gatillo y presione la palanca de empuje contra la pieza de trabajo.
  - LA GRAPADORA NO DEBE ACCIONARSE.
- Aleje la palanca de empuje de la pieza de trabajo. A continuación, apunte la grapadora hacia abajo y libere el botón de bloqueo del gatillo, luego apriete el gatillo y espere en esa posición durante 5 segundos o más.
  - LA GRAPADORA NO DEBE ACCIONARSE.
- Sin tocar el gatillo, presione la palanca de empuje contra la pieza de trabajo. A continuación, pulse el gatillo.
    - LA GRAPADORA DEBE ACCIONARSE.
  - Mantenga el gatillo pulsado y presione la palanca de empuje otra vez contra la pieza de trabajo.
    - LA GRAPADORA NO DEBE ACCIONARSE.
  - Retire el dedo del gatillo. A continuación, A vuelve a accionarse.

# Español

- LA GRAPADORA DEBE ACCIONARSE.

(6) Si no nota ningún comportamiento anómalo, cargue las grapas en la grapadora.  
Introduzca grapas en la pieza de trabajo del mismo tipo que usará en la aplicación original.

- LA GRAPADORA DEBE ACCIONARSE CORRECTAMENTE.

## 5. Carga de grapas

### ADVERTENCIA

- Al cargar grapas en la grapadora,
  - 1) retire la batería de la grapadora;
  - 2) no pulse el gatillo; y
  - 3) no presione la palanca de empuje.

### NOTA

- No cargue simultáneamente grapas de diferentes longitudes.
- No cargue consecutivamente varias tiras de grapas que tengan un pequeño número de grapas. De lo contrario, podría producirse un atasco de grapas u otros problemas.

- (1) Presione la palanca de parada y tire de la base de la cámara. (Fig. 6)
- (2) Coloque las grapas en la cámara con sus patas apuntando hacia arriba. (Fig. 7)
- (3) Presione la base de la cámara hasta su posición original y la palanca de parada se bloqueará. (Fig. 8)

### NOTA

- Cierre suavemente la base de la cámara. Si se cierra con fuerza, las tiras de grapas podrían deformarse e impedir que la base de la cámara se cierre.

La grapadora está lista para su uso.

## CÓMO USAR LA GRAPADORA

### ADVERTENCIA

- NUNCA oriente la herramienta hacia usted ni hacia ninguna otra persona que se encuentre en la zona.
- Mantenga los dedos ALEJADOS del gatillo cuando no grape grapas para evitar su disparo accidental.
- No utilice el cable de alimentación si está dañado. Solicite su reparación inmediatamente.
- Nunca coloque su rostro, manos o pies cerca del cabezal de disparo durante el uso.
- No grape grapas sobre otras grapas ni con la grapadora en un ángulo demasiado inclinado; las grapas podrían rebotar y dañar a alguien.
- No grape grapas en tableros finos ni cerca de las esquinas y bordes de la pieza de trabajo. Las grapas podrían atravesar o salirse de la pieza de trabajo y lesionar a alguien.
- Nunca grape grapas desde ambos lados de una pared al mismo tiempo. Las grapas podrían traspasar la pared y lesionar a la persona que se encuentre en el lado opuesto.
- Nunca use una grapadora defectuosa o que no funcione correctamente.
- No use la grapadora a modo de martillo.
- Retire todas las grapas restantes y la batería de la grapadora cuando:
  - 1) realice el mantenimiento y la inspección;
  - 2) compruebe el funcionamiento correcto de la palanca de empuje y el gatillo;
  - 3) libere una obstrucción;
  - 4) no esté en uso;
  - 5) abandone la zona de trabajo;

- 6) la traslade a otra ubicación; y
  - 7) la entregue a otra persona.
- Retire la batería de la grapadora cuando cargue las grapas.

### 1. Procedimientos de grapado (Fig. 9)

Esta grapadora está equipada con una palanca de empuje y no opera a menos que la palanca de empuje sea presionada.

En primer lugar, presione la palanca de empuje contra la madera; a continuación, pulse el gatillo para grapar la grapa.

Después de grapar una vez, no se podrá volver a grapar hasta que se suelte el gatillo y se vuelva a apretar.

### ADVERTENCIA

- Para evitar disparar dos veces o de forma accidental debido al retroceso. Pulse el gatillo rápidamente y con firmeza.

A: Coloque la salida de grapas sobre la pieza de trabajo con el dedo fuera del gatillo.

B: Presione la palanca de empuje firmemente hasta que esté completamente presionada.

C: Pulse el gatillo para grapar una grapa.

D: Retire el dedo del gatillo y aleje completamente la herramienta de la superficie de la madera.

Para continuar grapando en otra ubicación, mueva la grapadora por la madera, repitiendo desde el paso A según sea necesario.

### NOTA

- Las operaciones B y C deben realizarse en intervalos de 4 segundos. Si transcurren más de 4 segundos después de B, la grapadora no funcionará correctamente. En dicho caso, reintente desde B.
- Si las grapas no se introducen completamente, presione firmemente hacia abajo el cabezal de la grapadora al disparar. (Fig. 10)

### ADVERTENCIA

- Mantenga el dedo alejado del gatillo excepto durante la operación de grapado; podría sufrir lesiones graves si la palanca de empuje entra accidentalmente en contacto con usted o cualquier otra persona presente en la zona de trabajo.
- Mantenga las manos y el cuerpo alejados de la zona de descarga. Esta grapadora de HiKOKI podría rebotar a causa del retroceso provocado al grapar una grapa y causar que se grape accidentalmente otra grapa, ocasionando lesiones.

### NOTA

- Manipule siempre las grapas y el paquete con cuidado. Si las grapas se caen, el sello entremedias podría romperse, causando atascos y una alimentación incorrecta.
- Después de grapar:
  - 1) retire la batería de la grapadora;
  - 2) retire todas las grapas de la grapadora;

### 2. Uso del gancho (Consulte Fig. 11)

#### ADVERTENCIA

Cuando utilice el gancho, retire la batería. Preste especial atención de modo que el equipo principal no caiga.

Si la herramienta se cae, existe el riesgo de causar accidentes.

El gancho puede instalarse en el lado izquierdo o derecho.

A: Retire la batería, a continuación quite todas las grapas restantes de la cámara.

B: Sostenga firmemente la unidad principal y retire el tornillo usando un destornillador.

C: Retire el gancho.

D: Instale el gancho en el otro lado y asegure firmemente con el tornillo.

#### NOTA

El gancho puede usarse como colgador.



## MANTENIMIENTO E INSPECCIÓN

### ADVERTENCIA

Asegúrese de retirar las grapas restantes, bloquee el gatillo y extraiga la batería de la grapadora antes de proceder con el mantenimiento y la inspección.

#### 1. Eliminación de atascos de grapas (Fig. 12)

- (1) Retire la batería de la herramienta eléctrica.
- (2) Presione la palanca de tope, abra la base de la cámara y retire todas las grapas restantes.
- (3) Retire las grapas atascadas, el adhesivo de las grapas, los fragmentos y las astillas que se hayan acumulado en la guía de la cuchilla con unos alicates, etc.
- (4) Compruebe que la palanca de empuje funciona con suavidad.

### NOTA

Después de eliminar los atascos de grapas, vuelva a cargar las grapas y dispare una grapa de prueba.

#### 2. Inspecciones de la cámara

El interior de la cámara debe limpiarse de vez en cuando. Abra la base de la cámara y retire el adhesivo de las grapas, fragmentos y astillas que se hayan acumulado.

### NOTA

La suciedad en el interior de la cámara puede ocasionar problemas en el movimiento de las grapas o provocar disparos en vacío.

#### 3. Tabla de mantenimiento

ACCIÓN	MOTIVO	MODO
Limpie la cámara y el mecanismo alimentador.	Para evitar un atasco.	Limpiando con aire a diario.
Mantenga la palanca de empuje en perfecto estado de funcionamiento.	Para promover la seguridad del operario y la operación eficaz de la grapadora.	Limpiando con aire a diario.

#### 4. Inspección de los tornillos de montaje

Inspeccione con regularidad todos los tornillos de montaje y asegúrese de que estén bien apretados. Si hay algún tornillo suelto, apriételo inmediatamente. No hacerlo podría provocar riesgos graves.

#### 5. Mantenimiento del motor

El bobinado de la unidad del motor es el auténtico corazón de la herramienta eléctrica. Tenga el máximo cuidado posible para asegurarse de que el bobinado no se dañe ni se moja con aceite o agua.

#### 6. Limpieza del exterior

Cuando la herramienta esté sucia, límpiela con un trapo seco y suave o con un paño humedecido en agua jabonosa. No utilice disolventes clóricos, gasolina o disolventes para pinturas ya que estos deforman los materiales plásticos.

#### 7. Conservación

Guarde la herramienta eléctrica y la batería en un lugar en el que la temperatura sea inferior a 40°C y fuera del alcance de los niños.

### NOTA

Almacenamiento de baterías de iones de litio.

Compruebe que las baterías de iones de litio se hayan cargado completamente antes de almacenarlas.

Un almacenamiento prolongado de las baterías (3 meses o más) con poca carga podría deteriorar su funcionamiento, reduciendo en gran medida el tiempo de uso de la batería o haciendo que las baterías no puedan mantener una carga.

No obstante, la reducción en gran medida del tiempo de uso de la batería puede recuperarse si se carga y utiliza de dos a cinco veces.

Si el tiempo de uso de la batería es extremadamente corto a pesar de haber cargado y utilizado la batería varias veces, deberá considerarla agotada y comprar una nueva.

### PRECAUCIÓN

En el manejo y el mantenimiento de las herramientas eléctricas, se deberán observar las normas y reglamentos vigentes en cada país.

#### Aviso importante sobre las baterías de las herramientas eléctricas a batería de HIKOKI

Utilice siempre una de nuestras baterías genuinas. No podemos garantizar la seguridad y el funcionamiento de nuestra herramienta eléctrica a batería cuando se utiliza con baterías diferentes a las indicadas por nosotros, o cuando la batería se desmonta y modifica (como cuando se desmontan y sustituyen celdas u otras piezas internas).

### GARANTÍA

Las herramientas eléctricas de HIKOKI incluyen una garantía conforme al reglamento específico legal/nacional. Esta garantía no cubre los defectos o daños debidos al uso incorrecto, el uso excesivo ni tampoco los provocados por el desgaste normal. En caso de reclamación, envíe la herramienta eléctrica, sin desmontar y con el CERTIFICADO DE GARANTÍA que aparece al final de estas instrucciones de uso, al Centro de servicio autorizado de HIKOKI.

## Información sobre el ruido

Valores de la característica de ruido de acuerdo con la norma EN60745:

Nivel de potencia de sonido de un evento de ponderación A típica  $LWA, 1s, d = 78$  dB

Nivel de presión de sonido de emisión de un evento de ponderación A típica en el lugar de trabajo

$LpA, 1s, d = 67$  dB

Incertidumbre  $KpA$ : 3 dB

Estos valores son los valores característicos relacionados con la herramienta y no representan el desarrollo del ruido en el lugar de empleo. El desarrollo de ruido en el lugar de empleo dependerá del ambiente de trabajo, pieza de trabajo, soporte de la pieza, número de operaciones de grapado, etc.

Dependiendo de las condiciones del lugar de trabajo y de la forma de la pieza de trabajo, deberán llevarse a cabo medidas de atenuación de ruido individuales, tales como la colocación de las piezas de trabajo en soportes amortiguadores de ruido, prevención de vibraciones de la pieza de trabajo mediante sujeción o cobertura, etc.

En casos especiales será necesario llevar puesto un equipo de protección en los oídos.

## Información sobre las vibraciones

El valor característico de vibraciones típico de acuerdo con la norma EN60745:  $1,7$  m/s<sup>2</sup>

Incertidumbre K:  $1,5$  m/s<sup>2</sup>

Estos valores son valores característicos relacionados con la herramienta y no representan la influencia en el sistema de armado a mano cuando se emplea la herramienta. La influencia en el sistema de armado a mano al emplear la herramienta dependerá de la fuerza de sujeción, fuerza de presión de contacto, dirección del trabajo, ajuste de suministro de energía, pieza de trabajo, soporte de la pieza de trabajo, etc.

---

El valor total de vibración declarado se ha medido según un método de prueba estándar, y permite comparar unas herramientas con otras.

También resulta útil para llevar a cabo evaluaciones preliminares de exposición.

### ADVERTENCIA

- La emisión de vibración durante la utilización real de la herramienta eléctrica puede ser diferente del valor total declarado en función de las formas de utilización de la herramienta.
- Identifique las medidas de seguridad para proteger al operador basadas en una estimación de exposición en condiciones reales de uso (teniendo en cuenta todas las partes del ciclo de funcionamiento, como tiempos durante los que la herramienta está apagada y durante los que funciona lentamente, además del tiempo de activación).

---

### NOTA

Debido al programa continuo de investigación y desarrollo de HiKOKI, estas especificaciones están sujetas a cambio sin previo aviso.

---

## SOLUCIÓN DE PROBLEMAS

Siga las instrucciones que se indican en la siguiente tabla si la herramienta no funciona normalmente. Si esto no soluciona el problema, consulte a su distribuidor o al centro de servicio autorizado de HiKOKI.

PROBLEMA	MÉTODO DE COMPROBACIÓN	CORRECCIÓN
La grapadora no funciona.	Grapadora no presionada correctamente contra la pieza de trabajo.	Mantenga la grapadora firmemente y presione completamente contra la pieza de trabajo.
	El gatillo no está suficientemente apretado.	Pulse el gatillo firmemente.
	Transcurren más de 4 segundos desde la activación de la palanca de empuje hasta la activación del gatillo.	Asegúrese de que transcurran menos de 4 segundos entre la activación de la palanca de empuje y la activación del gatillo.
	El botón de bloqueo del gatillo (función de bloqueo del gatillo) está en la posición "Bloqueo".	Coloque el botón de bloqueo del gatillo en la posición "Desbloqueo". (Consulte <b>Fig. 6</b> )
	Componentes electrónicos internos dañados.	Póngase en contacto con HiKOKI para solicitar el recambio.
La grapadora funciona pero no salen grapas.	La cámara está sucia.	Sople y limpie la cámara.
	Compruebe si hay atascos.	Liberación de atascos (Consulte <b>Fig. 12</b> ).
	¿Cuchilla impulsora desgastada o dañada?	Póngase en contacto con HiKOKI para solicitar el recambio.
	Compruebe si está usando las grapas correctas.	Utilice solamente grapas recomendadas.
Se omiten grapas. Alimentación intermitente.	Compruebe si está usando las grapas correctas.	Utilice solamente grapas recomendadas.
	¿Alimentador de grapas dañado?	Sustituya el alimentador de grapas.
	¿Resorte de alimentación debilitado o dañado?	Sustituya el resorte de alimentación.
	¿Cuchilla impulsora desgastada o dañada?	Póngase en contacto con HiKOKI para solicitar el recambio.
Atasco de grapas. Las grapas introducidas están dobladas.	Compruebe si está usando las grapas correctas.	Utilice solamente grapas recomendadas.
	¿Cuchilla impulsora desgastada o dañada?	Póngase en contacto con HiKOKI para solicitar el recambio.

## AVISOS GERAIS DE SEGURANÇA PARA A FERRAMENTA ELÉTRICA

### ⚠ AVISO

Leia todos os avisos de segurança e todas as instruções

*Se não seguir todas as instruções e os avisos, pode provocar um choque elétrico, incêndio e/ou ferimentos graves.*

Guarde todos os avisos e instruções para referência futura.

O termo “ferramenta elétrica” em todos os avisos refere-se à sua ferramenta ligada à corrente (com fios) ou à ferramenta elétrica de bateria (sem fios).

### 1) Segurança da área de trabalho

- Mantenha a área de trabalho limpa e bem iluminada.  
*As áreas escuras ou cheias de material são propícias aos acidentes.*
- Não trabalhe com ferramentas elétricas em ambientes explosivos, tais como na presença de líquidos inflamáveis, gases ou pó.  
*As ferramentas elétricas criam faíscas que podem incendiar o pó dos fumos.*
- Mantenha as crianças e outras pessoas afastadas quando trabalhar com uma ferramenta elétrica.  
*As distrações podem fazer com que perca controlo.*

### 2) Segurança elétrica

- As fichas da ferramenta elétrica devem corresponder à tomada. Nunca modifique a ficha. Não utilize fichas adaptadoras com ferramentas elétricas ligadas à terra.  
*As fichas não modificadas e tomadas correspondentes reduzirão o risco de choques elétricos.*
- Evite contacto corporal com superfícies ligadas à terra, tais como tubos, radiadores, máquinas e frigoríficos.  
*Existe um risco acrescido de choques elétricos se o seu corpo estiver ligado à terra.*
- Não exponha ferramentas elétricas à chuva ou condições de humidade.  
*A entrada de água numa ferramenta elétrica aumentará o risco de choques elétricos.*
- Não abuse do fio. Nunca utilize o fio para transportar, puxar ou desligar a ferramenta elétrica. Mantenha o fio afastado do calor, óleo, margens afiadas ou peças em movimento.  
*Os fios danificados ou entrelaçados podem aumentar o risco de choques elétricos.*
- Quando trabalhar com uma ferramenta elétrica no exterior, utilize uma extensão adequada para utilização exterior.  
*A utilização de um fio adequado para utilização no exterior reduz o risco de choques elétricos.*
- Se não for possível evitar a utilização de uma máquina elétrica num local húmido, utilize uma fonte de alimentação protegida por um dispositivo de corrente residual (RCD).  
*A utilização de um RCD reduz o risco de choques elétricos.*

### 3) Segurança pessoal

- Mantenha-se alerta, esteja atento ao que está a fazer e utilize o bom senso ao trabalhar com uma ferramenta elétrica. Não utilize uma ferramenta elétrica quando estiver cansado ou sob a influência de drogas, álcool ou medicamentos.  
*Um momento de desatenção enquanto trabalha com ferramentas elétricas pode resultar em ferimentos pessoais graves.*
  - Utilize equipamento de proteção pessoal. Utilize sempre proteção para os olhos.  
*O equipamento de proteção, tal como uma máscara de pó, sapatos de segurança anti-derrapantes, capacete ou proteção auricular utilizados para condições adequadas reduzirá os ferimentos pessoais.*
  - Evite arranques acidentais. Certifique-se de que o interruptor está na posição de desligado antes de ligar a fonte de alimentação e/ou bateria, levantar ou transportar a ferramenta.  
*Transportar ferramentas elétricas com o dedo no interruptor ou ativar ferramentas que estão com o interruptor ligado é propício a acidentes.*
  - Remova qualquer chave de parafusos ou chave-inglesa de regulação antes de ligar a ferramenta.  
*Uma chave-inglesa ou de parafusos ligada à parte rotativa da ferramenta pode provocar ferimentos pessoais.*
  - Não se estique. Mantenha sempre o controlo e equilíbrio adequados.  
*Isto permite obter um melhor controlo da ferramenta em situações inesperadas.*
  - Vista-se adequadamente. Não use roupas largas ou joias. Mantenha o cabelo, roupas e luvas afastados das peças móveis.  
*As roupas largas, joias ou cabelo comprido podem ficar presos nas peças móveis.*
  - Se forem fornecidos dispositivos para a ligação de extratores de pó e dispositivos de recolha, certifique-se de que estes estão ligados e são utilizados adequadamente.  
*A utilização de uma recolha de pó pode reduzir os perigos relacionados com o pó.*
- ### 4) Utilização da ferramenta e manutenção
- Não force a ferramenta elétrica. Utilize a ferramenta correta para a sua aplicação.  
*A ferramenta correta fará o trabalho melhor e com mais segurança à velocidade para a qual foi concebida.*
  - Não utilize a ferramenta elétrica se o interruptor não a ligar ou desligar.  
*Qualquer ferramenta que não possa ser controlada com o interruptor é perigosa e deve ser reparada.*
  - Desligue a ficha da fonte de alimentação e/ou da bateria da ferramenta elétrica antes de efetuar quaisquer regulações, mudar os acessórios ou armazenar ferramentas elétricas.  
*Tais medidas de segurança de prevenção reduzem o risco de ligar a ferramenta elétrica acidentalmente.*
  - Armazene as ferramentas elétricas fora do alcance das crianças e não permita que pessoas não familiarizadas com a ferramenta elétrica ou com estas instruções utilizem a ferramenta.  
*As ferramentas elétricas são perigosas nas mãos de utilizadores inexperientes.*

- e) Efetue a manutenção das ferramentas elétricas. Verifique a existência de desalinhamentos ou dobragens das peças móveis, quebras de peças e quaisquer outras condições que possam afetar o funcionamento da ferramenta elétrica. Se danificada, mande reparar a ferramenta antes de utilizar.  
*Muitos acidentes são causados por ferramentas com má manutenção.*
- f) Mantenha as ferramentas de corte afiadas e limpas.  
*As ferramentas de corte com uma manutenção adequada e extremidades afiadas são menos propensas a dobrar e mais fáceis de controlar.*
- g) Utilize a ferramenta elétrica, acessórios e brocas de ferramentas, etc., de acordo com estas instruções, tendo em consideração as condições de trabalho e o trabalho a ser efetuado.  
*A utilização de uma ferramenta elétrica para operações diferentes das previstas pode resultar numa situação perigosa.*
- 5) Utilização e manutenção da ferramenta com bateria
- a) Recarregue apenas com o carregador especificado pelo fabricante.  
*Um carregador que seja adequado para um tipo de bateria pode criar um risco de incêndio quando utilizado com outra bateria.*
- b) Utilize ferramentas elétricas apenas com as baterias especialmente concebidas.  
*A utilização de quaisquer outras baterias pode criar um risco de ferimentos e incêndios.*
- c) Quando não estiver a ser utilizada uma bateria, mantenha-a afastada de outros objetos metálicos, tais como clipes de papel, moedas, chaves, pregos, parafusos ou outros objetos metálicos pequenos que possam fazer uma ligação de um terminal para o outro.  
*Provocar um curto-circuito dos terminais da bateria pode causar queimaduras ou um incêndio.*
- d) Em condições abusivas, poderá ser ejetado líquido da bateria. Evite o contacto. Se ocorrer um contacto accidental, lave com água. Se o líquido entrar em contacto com os olhos, procure ajuda médica.  
*O líquido ejetado da bateria poderá provocar irritações ou queimaduras.*
- 6) Manutenção
- a) Faça a manutenção da sua ferramenta elétrica por um pessoal de reparação qualificado e utilize apenas peças de substituição idênticas.  
*Isto garantirá que a segurança da ferramenta elétrica é mantida.*
2. Não aponte a ferramenta na sua direcção ou na direcção de outras pessoas. O disparo inesperado irá descarregar o fixador, causando um ferimento.
3. Não ligue a ferramenta a menos que esteja colocada com firmeza contra a peça de trabalho. Se a ferramenta não estiver em contacto com a peça de trabalho, o fixador pode desviar-se do alvo.
4. Desligue a ferramenta da fonte de alimentação quando o fixador encrava na ferramenta. Ao remover um fixador encravado, o agrafador pode ser acidentalmente activado, se estiver ligado à corrente.
5. Tenha cuidado ao remover um fixador encravado. O mecanismo pode estar sob compressão e o fixador pode ser forçado a descarregar ao tentar resolver uma condição de encravamento.
6. Não utilize este agrafador para apertar cabos eléctricos.  
*Não foi concebido para a instalação de cabos eléctricos e pode danificar o isolamento dos cabos eléctricos, causando choques eléctricos ou perigos de incêndio.*

## AVISOS DE SEGURANÇA ADICIONAIS

1. **Operação segura através de uma utilização correcta.**  
Esta ferramenta foi concebida para grampear grampos em madeira ou em materiais semelhantes. Utilize-a apenas para o fim a que se destina.
2. **Tenha cuidado com incêndios e explosões.**  
Uma vez que se podem produzir faíscas enquanto se utiliza a ferramenta, é perigoso utilizar esta ferramenta perto de verniz, tinta, benzina, diluente, gasolina, gásóleo, adesivos e substâncias inflamáveis semelhantes, uma vez que estas podem incendiar ou explodir. Em resumo, esta ferramenta não deve, sob quaisquer circunstâncias, ser utilizada nas proximidades dos referidos materiais inflamáveis.
3. **Usar sempre protecção ocular (óculos de protecção).**



Quando utilizar a ferramenta eléctrica, use sempre protecção ocular e certifique-se de que as pessoas na área circundante também estão a usar protecção ocular.

A possibilidade de fragmentos de agrafos ou agrafos que não foram bem colocados, ao entrarem nos olhos são um perigo para a visão. O equipamento de protecção ocular pode ser adquirido em qualquer loja de equipamento de segurança. Use sempre protecção ocular quando utilizar esta ferramenta. Utilize óculos ou máscara de protecção sobre os óculos de correcção da visão.

A entidade patronal deve estabelecer a obrigação de uso de equipamento de protecção.

4. **Proteger os ouvidos e a cabeça.**  
Quando estiver a grampear use tampões nos ouvidos e capacete de protecção. Do mesmo modo, dependendo das condições, certifique-se de que as pessoas na área circundante também estejam a usar tampões nos ouvidos e capacete de protecção.
5. **Prestar atenção às pessoas que estão a trabalhar na área circundante.**  
Seria extremamente perigoso se os grampos incorrectamente grampeados atingissem as outras pessoas. Por isso, preste sempre atenção à segurança das pessoas que o rodeiam quando utilizar esta

## AVISOS DE SEGURANÇA PARA A AGRAFADOR SEM FIO

1. **Presuma sempre que a ferramenta contém fixadores.**  
*O manuseamento incorrecto do agrafador pode resultar no disparo inesperado dos fixadores e em ferimentos pessoais.*

## Português

ferramenta. Certifique-se sempre de que a saída de grampos não se encontra perto do corpo, das mãos ou dos pés de alguém.

### 6. Nunca aponte a saída de agrafos para as pessoas.



Presuma sempre que a ferramenta contém dispositivos de aperto.

Se a saída de agrafos for apontada para as pessoas, pode causar acidentes graves se descarregar involuntariamente a ferramenta. Quando ligar e desligar a bateria, durante o carregamento de agrafos ou operações semelhantes, certifique-se de que a saída de agrafos não está apontada para ninguém (nem mesmo para si). Mesmo quando não tiver agrafos carregados, é perigoso descarregar a ferramenta apontado-a para alguém, por isso, nunca faça isso. Nada de brincadeiras.

Respeite a ferramenta como um instrumento de trabalho.

### 7. Antes de utilizar este produto, certifique-se de que este funciona adequadamente de acordo com os conteúdos de “Testar o agrafador” na página 83.

### 8. Certifique-se de empurrar a alavanca de pressão antes da utilização.

Certifique-se de que a alavanca de pressão funciona corretamente. Nunca utilize o Agrafador a menos que a alavanca de pressão esteja a funcionar adequadamente; caso contrário, o Agrafador pode disparar um fixador inesperadamente. Não altere nem remova a alavanca de pressão, caso contrário a alavanca de pressão fica inoperável.

### 9. Ter cuidado ao ligar a bateria.

Ao ligar a bateria e carregar pregos para não disparar a ferramenta involuntariamente, tenha em conta os seguintes aspectos.

- Não toque no gatilho.
- Não permita que a cabeça de disparo entre em contacto com qualquer superfície.
- Mantenha a cabeça de disparo para baixo. Respeite com rigor as instruções acima indicadas e certifique-se sempre de que a saída de agrafos não está apontada para o corpo, para as mãos ou para as pernas.

### 10. Utilize apenas agrafos especificados.

Nunca utilize agrafos além dos agrafos especificados e descritos nestas instruções.

### 11. Não colocar o dedo no gatilho distraidamente.

Não coloque o dedo no gatilho, excepto quando pretender grampar os grampos. Se transportar esta ferramenta ou a entregar a alguém mantendo o dedo no gatilho, pode descarregar involuntariamente um grampo e causar um acidente.

### 12. Prima bem a saída de agrafos contra o material a ser agrafado.

Quando estiver a agrafar, prima a saída de agrafos contra o material a ser agrafado. Se a saída não for bem aplicada, os agrafos podem ressaltar.

### 13. Manter as mãos e os pés afastados da cabeça de disparo durante a utilização.



É muito perigoso que um grampo atinja as mãos ou os pés involuntariamente.

### 14. Ter cuidado com o recuo da ferramenta.

Não aproxime a parte de cima da ferramenta da cabeça, etc. durante a utilização. Este procedimento é

perigoso pois a ferramenta pode recuar com violência se o grampo que está a pregar entrar em contacto com um grampo aplicado anteriormente ou um nó da madeira.

### 15. Tenha cuidado com o disparo duplo devido ao coice causado.

Se for permitido que a alavanca de pressão volte a entrar em contacto não intencional com a peça de trabalho após o coice, será disparado um prego indesejado.

Para evitar este duplo disparo indesejável, puxe o gatilho de forma rápida e firme.

### 16. Tenha cuidado quando agrafar tábuas finas ou os cantos de madeira.

Quando agrafar tábuas finas, os agrafos podem atravessar, assim como quando agrafar cantos de madeira devido ao desvio dos agrafos. Nesses casos, certifique-se sempre de que não está ninguém (nem as mãos ou pés de alguém; etc) por trás da placa fina ou próximo da madeira que está a agrafar.

### 17. Agrafar simultaneamente em ambos os lados da mesma parede é perigoso.

Nunca deve agrafar em ambos os lados de uma parede ao mesmo tempo. Isto seria muito perigoso uma vez que os agrafos podem atravessar a parede e assim causar ferimentos.

### 18. Não utilizar a ferramenta eléctrica em andaimes, escadotes.

A ferramenta eléctrica não deve ser utilizada para aplicações específicas, tais como:

- alteração de uma localização de trabalho para outra que envolva a utilização de andaimes, escadas, escadotes ou estruturas semelhantes, por exemplo, para pregar ripas de telhado,
- fechar caixas ou embalagens,
- montagem de sistemas de segurança para transporte, por exemplo, em veículos

### 19. Retire todos os fixadores restantes e a bateria do agrafador quando:

- 1) fizer a manutenção e inspeção;
- 2) verificar a operação correta da alavanca de pressão e do gatilho;
- 3) eliminar um encravamento;
- 4) não estiver a ser utilizada;
- 5) deixar a área de trabalho;
- 6) a deslocar para outro local; e
- 7) a entregar a outra pessoa.

Nunca tente eliminar um encravamento a não ser que tenha retirado a bateria e os restantes agrafos do Agrafador.

O Agrafador nunca deve ser deixado sem vigilância, uma vez que pessoas que não estejam familiarizadas com o Agrafador podem manuseá-lo e ferir-se.

### 20. Retire a bateria do agrafador durante o carregamento de agrafos.

### 21. O ambiente de funcionamento deste dispositivo está entre 0°C e 40°C, por isso, garanta a sua utilização dentro deste intervalo de temperatura. O dispositivo pode não funcionar abaixo de 0°C ou acima de 40°C.

### 22. Carregue sempre a bateria a uma temperatura de 0°C a 40°C.

Uma temperatura inferior a 0°C resultará num carregamento excessivo, que é perigoso. A bateria não pode ser carregada a uma temperatura superior a 40°C. A temperatura mais adequada para o carregamento é de 20°C a 25°C.

### 23. Não utilize o carregador continuamente.

Quando o carregamento está concluído, poue o carregador durante cerca de 15 minutos antes do próximo carregamento de uma bateria.

24. **Não permita a entrada de substâncias estranhas no orifício de ligação da bateria recarregável.**
25. **Nunca desmonte a bateria recarregável ou o carregador.**
26. **Nunca provoque um curto-circuito na bateria recarregável.**  
Provocar um curto-circuito na bateria vai causar uma corrente elétrica e aquecimento excessivos. Resulta em queimaduras ou danos na bateria.
27. **Não elimine a bateria num fogo.**  
Se a bateria for queimada, pode explodir.
28. **Utilizar uma bateria descarregada vai danificar o carregador.**
29. **Leve a bateria à loja onde a comprou assim que autonomia da bateria após o carregamento for demasiado curta para uma utilização prática.**  
Não descarte a bateria gasta.
30. **Não introduza objetos nas ranhuras de ventilação de ar do carregador.**  
Introduzir objetos metálicos ou inflamáveis nas ranhuras de ventilação de ar do carregador irá resultar em riscos de choques elétricos ou carregador danificado.
31. **NUNCA permita que ímanes (ou dispositivos magnéticos equivalentes) fiquem junto ao agrafador, uma vez que o agrafador tem um sensor magnético no interior.**  
Se o fizer, poderá provocar uma falha ou risco de lesões por avaria.
32. **Desligar a unidade após trabalho contínuo.**
33. **A ferramenta elétrica está equipada com um circuito de proteção da temperatura para proteger o motor. Trabalho contínuo pode fazer com que a temperatura da unidade suba, ativando o circuito de proteção de temperatura e parando automaticamente a operação. Se isto acontecer, permita que a ferramenta elétrica arrefeça antes de reiniciar a utilização.**
34. **Este produto pode não funcionar quando é detetada uma anomalia. Nesses casos, verifique os itens relacionados na secção “RESOLUÇÃO DE PROBLEMAS” na página 87.**
35. **Não olhe diretamente para a luz.**  
Tal pode resultar em lesões nos olhos.
36. **Limpe qualquer sujidade ou nódoa na lente da luz LED com um pano macio, tendo cuidado para não riscar a lente.**  
Riscos na lente da luz LED podem resultar na diminuição do brilho.
37. **Certifique-se de que a bateria está bem instalada.**  
Se estiver solta pode sair e causar um acidente.
38. **Não use o produto se os terminais da ferramenta ou da bateria (montagem da bateria) estiverem deformados.**  
Instalar uma bateria assim pode causar um curto-circuito, o que pode resultar na emissão de fumo ou incêndio.
39. **Mantenha os terminais da ferramenta (montagem da bateria) livres de limalhas e de pó.**
  - Antes do uso, certifique-se de que limalhas e pó não se acumulam na área dos terminais.
  - Durante a utilização, tente evitar que limalhas ou pó na ferramenta caiam sobre a bateria.
  - Quando suspender o funcionamento ou após o uso, não deixe a ferramenta numa área onde possa estar exposta a queda de limalhas ou de pó.  
Se o fizer pode causar um curto-circuito, o que pode resultar na emissão de fumo ou incêndio.

## PRECAUÇÕES PARA A BATERIA DE IÕES DE LÍTIO

Para aumentar a vida útil, a bateria de iões de lítio está equipada com uma função de proteção para impedir a transmissão de corrente.

Nos casos 1 a 3 descritos abaixo, quando utilizar este produto, mesmo que esteja a premir o interruptor, o motor pode parar. Isto não constitui uma avaria, sendo o resultado da função de proteção.

1. Quando a carga restante da bateria se esgotar, o motor para.  
Nesse caso, carregue-a imediatamente.
2. Se a ferramenta estiver sobrecarregada, o motor pode parar. Neste caso, solte o interruptor da ferramenta e elimine as causas da sobrecarga. De seguida, pode voltar a utilizá-la.
3. Se a bateria estiver sobreaquecida em condições de sobrecarga, a alimentação da bateria pode parar. Neste caso, pare de utilizar a bateria e deixe-a arrefecer. De seguida, pode voltar a utilizá-la.

Além disso, tenha em consideração os seguintes avisos e precauções.

### AVISO

Para evitar antecipadamente qualquer fuga na bateria, produção de calor, emissão de fumo, explosão e ignição, certifique-se de que toma as seguintes precauções.

1. Certifique-se de que limalhas e pó não se acumulam na bateria.
  - Durante o trabalho, certifique-se de que limalhas e pó não caem na bateria.
  - Certifique-se de que quaisquer limalhas e pó que caiam na ferramenta durante os trabalhos não se acumulam na bateria.
  - Não guarde uma bateria não utilizada num local exposto a limalhas e ao pó.
  - Antes de guardar uma bateria, remova quaisquer limalhas e pó que possam existir na mesma e não a guarde com peças metálicas (parafusos, pregos, etc.).
2. Não perfure a bateria com objetos afiados como pregos, não lhe bata com um martelo, e não pise, arremesse, nem submeta a bateria a impactos físicos severos.
3. Não utilize uma bateria que pareça estar danificada ou deformada.
4. Não utilize a bateria para fins que não os especificados.
5. Se a bateria não carregar completamente mesmo após ter passado o tempo de recarregamento especificado, pare imediatamente de a recarregar.
6. Não coloque nem submeta a bateria a temperaturas elevadas ou a alta pressão, como as de um forno microondas, secador, ou recipiente de alta pressão.
7. Afaste-a imediatamente do fogo quando forem detetadas fugas ou maus odores.
8. Não utilizar em locais onde seja produzida uma forte electricidade estática.
9. Se a bateria apresentar fugas, maus odores, produção de calor, descoloração ou deformações, ou parecer funcionar de forma anormal durante a utilização, recarregamento ou armazenamento, remova-a imediatamente do equipamento ou do carregador da bateria e pare de a utilizar.
10. Não mergulhe a bateria nem permita que quaisquer fluidos vertam para o interior. Entrada de líquido condutor, tal como água, pode causar danos que podem resultar em incêndio ou explosão. Guarde a bateria num local fresco e seco, longe de materiais inflamáveis e combustíveis. As atmosferas de gás corrosivo devem ser evitadas.
11. Não sujeite o painel do visor a choques fortes nem o parta. Pode causar avarias.

## Português

12. Se o lubrificante alcalino ou o líquido de corte aderir à bateria, limpe-o rapidamente com um pano seco. Caso contrário, pode resultar em danos ou degradação do invólucro.

### PRECAUÇÃO

- Se o líquido vertido pela bateria entrar nos seus olhos, não os esfregue e lave-os bem com água fresca e limpe como água da torneira e contacte imediatamente um médico. Se não for tratado, o líquido pode provocar problemas nos olhos.
- Se o líquido verter para a sua pele ou roupa, lave-as imediatamente com água limpa como água da torneira. Existe a possibilidade do líquido provocar irritação cutânea.
- Se se deparar com ferrugem, maus odores, sobreaquecimento, descoloração, deformações e/ou outras irregularidades ao utilizar a bateria pela primeira vez, pare de utilizá-la e devolva-a ao seu fornecedor ou vendedor.

### AVISO

Se uma substância estranha condutora entrar no terminal da bateria de iões de lítio, a bateria pode sofrer um curto-circuito causando um incêndio. Ao armazenar a bateria de iões de lítio, cumpra as regras dos conteúdos seguintes.









- Não coloque os resíduos condutores, pregos e fios como fio de ferro ou fio de cobre na caixa de armazenamento.
- Para evitar curtos-circuitos, coloque a bateria na ferramenta ou coloque a tampa da bateria para armazenamento de modo a que não seja possível ver o ventilador.

4	Cabeça de disparo (saída)
5	Luz LED
6	Base do carregador
7	Carregador
8	Alavanca de paragem
9	Gancho
10	Motor
11	Bateria
12	Pega
13	Fita de agrafos
14	Fecho
15	Indicador luminoso
16	Guia da lâmina
17	Interruptor do indicador da autonomia da bateria
18	Luz do indicador da autonomia da bateria
19	Painel do visor

## SÍMBOLOS

### AVISO

De seguida, são apresentados os símbolos utilizados para a máquina. Assimile bem seus significados antes da utilização.

	N1810DA / N1812DA: Agrafador sem fio
	Para reduzir o risco de lesão, o utilizador deve ler o manual de instruções.
	Apenas para países da UE Não deixe ferramentas elétricas no lixo doméstico! De acordo com a diretiva europeia 2012/19/UE sobre ferramentas elétricas e eletrónicas usadas e a implementação de acordo com a lei nacional, as ferramentas elétricas no final da vida útil devem ser recolhidas em separado e encaminhadas a uma instalação de reciclagem ecológica.
	Corrente contínua
	Ligar
	Desligar
	Desconectar a bateria
	Gatilho bloqueado

## SOBRE O TRANSPORTE DA BATERIA DE IÕES DE LÍTIO

Ao transportar uma bateria de iões de lítio, tenha em conta as seguintes precauções.

### AVISO

Informe a empresa de transporte que uma embalagem contém uma bateria de iões de lítio, informe a companhia da sua potência de saída e siga as instruções da empresa de transporte ao planificar o transporte.

- As baterias de iões de lítio que excedem uma potência de saída de 100 Wh são consideradas incluídas na classificação de carga Mercadorias Perigosas e requerem procedimentos especiais de registo.
- Para transporte para o estrangeiro, deve obedecer à legislação internacional e às regras e regulamentos do país de destino.

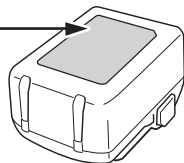
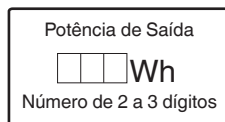

## NOMES DOS COMPONENTES

Os números na lista abaixo correspondem às Fig. 1– Fig. 13.

1	Gatilho
2	Botão de bloqueio do gatilho
3	Alavanca de pressão



	Gatilho desbloqueado
	Não utilize em andaimes, escadas.
	Aviso
	Ação proibida

**Bateria**

	Acende-se; Autonomia da bateria superior a 75%.
	Acende-se; Autonomia da bateria de 50% a 75%.
	Acende-se; Autonomia da bateria de 25% a 50%.
	Acende-se; Autonomia da bateria inferior a 25%.
	Piscas; Autonomia da bateria quase esgotada. Recarregue a bateria assim que possível.
	Piscas; Saída suspensa devido à alta temperatura. Remova a bateria da ferramenta e aguarde que esta arrefeça totalmente.
	Piscas; Saída suspensa por falha ou avaria. O problema poderá ser a bateria, por isso contacte o seu revendedor.

**NOTA**

Apenas agrafos fabricados pela HiKOKI podem ser utilizados.  
Agrafos que não sejam fabricados pela HiKOKI podem causar encravamentos e avarias subsequentes.

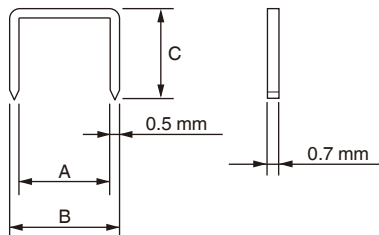

	A	B	C
N1810DA	9 mm	10 mm	7 mm
			10 mm
N1812DA	12 mm	13 mm	6 mm
			10 mm
			13 mm

**NOTA**

Devido ao programa contínuo de pesquisa e desenvolvimento da HiKOKI, as especificações aqui contidas estão sujeitas a mudanças sem aviso prévio.

**3. Bateria (vendida separadamente)**

Modelo	Tensão	Capacidade da bateria
BSL1820M	18 V	2,0 Ah

**ESPECIFICAÇÕES**

**1. Ferramenta elétrica**

Modelo	N1810DA / N1812DA
Motor	Motor de CC
Capacidade de carregamento de agrafos	150 agrafos
Peso*1	1,5 kg (BSL1820M) 2,2 kg (BSL36B18X)
Dimensão*2 Altura x Comprimento x Largura	166 mm x 85 mm x 235 mm

\*1 Peso: De acordo com o procedimento EPTA 01/2014 Dependendo da bateria instalada. O maior peso é medido com a BSL36B18X (vendida separadamente).

\*2 Dimensão: A bateria BSL36A18X está incluída

**2. Agrafos aplicáveis**

Os agrafos indicados na tabela abaixo podem ser utilizados com este agrafador.  
150 agrafos são unidos para formar uma tira.  
Contacte o revendedor onde comprou o agrafador para obter mais detalhes acerca da aquisição dos agrafos.

**ACESSÓRIOS-PADRÃO**

Além da unidade principal (1 unidade), a embalagem contém os acessórios listados na página 258.

Os acessórios de série estão sujeitos a mudanças sem aviso prévio.

**APLICAÇÕES**

- Fixar a folha à prova de água permeável à humidade na posição
- Fixar o material de isolamento térmico na posição

**RECARREGAMENTO**

Antes de utilizar a ferramenta elétrica, carregue a bateria da seguinte forma.

**<UC18YFSL (vendida separadamente)>**

**1. Ligue o cabo de alimentação do carregador à tomada.**

Do ligar a ficha do carregador a uma tomada, a luz do indicador de carga pisca a vermelho. (Consulte a Tabela 1)

# Português

## 2. Introduza a bateria no carregador.

Introduza firmemente a bateria no carregador conforme mostrado na **Fig. 3** (na página 2).

## 3. Carregamento





Ao introduzir uma bateria no carregador, o carregamento inicia e a luz piloto acende de forma fixa a vermelho.

Quando a bateria fica completamente carregada, a luz piloto pisca a vermelho. (Consulte a **Tabela 1**)

### (1) Indicação de luz piloto

As indicações da luz piloto serão aquelas mostradas na **Tabela 1**, de acordo com o estado do carregador ou da bateria recarregável.

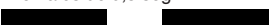
**Tabela 1:** Indicações da luz piloto

Ligar/desligar em intervalos de 0,5 seg. 	Antes do carregamento *1 ou Carregamento completo
Acende-se de forma contínua 	Durante o carregamento
Acende-se durante 1 seg. em intervalos de 0,5 seg. 	Espera em caso de sobreaquecimento *2
Ligar/desligar em intervalos de 0,1 seg. 	Carregamento impossível *3

### NOTA

\*1 Se a luz vermelha continuar a piscar mesmo depois de o carregador ter sido instalado, verifique para confirmar que a bateria foi completamente inserida.

\*2 Bateria sobreaquecida. Não é possível carregar. Embora o carregamento seja iniciado assim que a bateria arrefeça mesmo quando for deixada no local, a melhor prática é remover a bateria e permitir que ela arrefeça num local à sombra e bem ventilado antes do carregamento.

\*3 Avaria na bateria ou no carregador

- Insira completamente a bateria.
- Verifique se não há nenhum material estranho preso no suporte da bateria ou nos terminais. Se não houver qualquer objeto estranho, é provável que a bateria ou o carregador estejam avariados. Dirija-se ao centro de assistência autorizado.

○ Se a luz piloto não piscar a vermelho mesmo que o cabo do carregador esteja ligado à alimentação, significa que o circuito de proteção do carregador pode estar ativado. Retire o cabo ou ficha da alimentação e, de seguida, volte a ligá-lo após cerca de 5 minutos. Se não fizer com que a luz piloto pisque a vermelho, leve o carregador para o centro de assistência autorizado da HiKOKI.

○ Quando o carregador da bateria tiver sido usado de forma contínua, este estará quente, constituindo assim a causa das falhas. Assim que o carregamento estiver concluído, aguarde 15 minutos até o próximo carregamento.

(2) Em relação às temperaturas e ao tempo de carregamento da bateria. (Consulte a **Tabela 2**)

**Tabela 2**

Modelo	UC18YFSL
Tipo de bateria	lões de lítio

Tensão de carregamento	14,4–18 V	
Temperaturas às quais a bateria pode ser recarregada	0°C–50°C	
Tempo de carregamento para capacidade da bateria aprox. (A 20°C)	1,5 Ah	22 min
	2,0 Ah	30 min
	2,5 Ah	35 min
	3,0 Ah	45 min
	4,0 Ah	60 min
Tempo de carregamento para capacidade da bateria multitemperatura, aprox. (A 20°C)	5,0 Ah	75 min
	6,0 Ah	90 min
	1,5 Ah (x 2 unidades)	45 min
Tempo de carregamento para capacidade da bateria multitemperatura, aprox. (A 20°C)	2,5 Ah (x 2 unidades)	75 min
	4,0 Ah (x 2 unidades)	120 min
Número de células da bateria	4–10	
Peso	0,5 kg	

### NOTA

- O tempo de recarregamento pode variar conforme a temperatura ambiente e a tensão da fonte de alimentação.
- Se o carregamento demorar muito tempo
  - O carregamento demorará mais tempo a temperaturas ambiente extremamente baixas. Carregue a bateria num local acolhedor (como dentro de casa).
  - Não bloqueie a saída de ar. Caso contrário, o interior irá sobreaquecer, reduzindo o desempenho do carregador.
  - Se a ventoinha de refrigeração não estiver a funcionar, contacte um Centro de Assistência Autorizado HiKOKI para reparações.

## 4. Desligue o cabo de alimentação do carregador da tomada.

## 5. Segure bem o carregador e retire a bateria.

### NOTA

Certifique-se de que retira a bateria do carregador após a utilização e, de seguida, guarde-a.

### Sobre descarga elétrica no caso de baterias novas, etc.

Como a substância química interna das baterias novas e baterias que não tenham sido utilizadas por um longo período não está ativada, pode haver uma pequena descarga elétrica ao usá-las pela primeira e segunda vez. Este fenómeno é temporário e o tempo normal requerido para a recarga será restabelecido depois de recarregar a bateria 2–3 vezes.

### Como prolongar a vida útil das baterias.

(1) Recarregar as baterias antes de elas ficarem completamente descarregadas. Quando sentir que a potência da ferramenta se torna mais fraca, pare de usar a ferramenta e recarregue a respetiva bateria. Se continuar a usar a ferramenta e gastar completamente a corrente elétrica, a bateria pode ficar danificada e sua vida torna-se mais curta.

- (2) Evite recargar a altas temperaturas. Uma bateria recarregável fica quente imediatamente depois do uso. Se uma bateria nesse estado for recarregada imediatamente depois de ter sido usada, a sua substância química interna deteriora-se e sua vida útil diminui. Deixe a bateria descansar e recarregue-a somente depois que ela ter arrefecido durante algum tempo.



## ANTES DA UTILIZAÇÃO

Ação	Figura	Página
Remover e introduzir a bateria	2	2
Carregamento	3	2
Indicador da autonomia da bateria	13	4
Selecionar acessórios	—	259

### 1. Sinais de aviso da luz LED (Fig. 4)

Em caso de erro de operação, a luz LED é apresentada como abaixo.

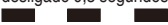
Tabela 3

Ligado 0,5 segundos/ desligado 0,5 segundos 	A função de prevenção de disparo a seco foi ativada → Carregue com agrafos. Queda da tensão da bateria → Substitua a bateria.
Ligado 0,25 segundos/ desligado 0,25 segundos 	Condição de sobrecarga (encravamento de agrafos) → Remova a causa da sobrecarga. Proteção de temperatura (o corpo do agrafador está quente) → Permita que o corpo do agrafador arrefeça o suficiente.
Ligado 0,05 segundos/ desligado 0,05 segundos 	Possibilidade de avaria → Solicite reparações ao revendedor onde foi adquirido.

### 2. Mecanismo do bloqueio do gatilho (Consulte a Fig. 5)

#### AVISO

- Certifique-se de que o gatilho está bloqueado quando não estiver a disparar agrafos.
- Este Agrafador tem um mecanismo de bloqueio para evitar que os agrafos sejam disparados.

Para bloquear o gatilho:

Pressione firmemente o botão de bloqueio do gatilho a partir do lado .

Para operar:

Pressione firmemente o botão de bloqueio do gatilho a partir do lado . O bloqueio é libertado e o gatilho pode ser puxado.

### 3. Verificar as operações da alavanca de pressão

#### AVISO

Certifique-se de que o gatilho está bloqueado quando não estiver a disparar agrafos. (Consultar a Fig. 5)

Certifique-se sempre de que o gatilho está bloqueado e a bateria removida da ferramenta elétrica ao verificar as operações da alavanca de pressão.

Certifique-se de que a alavanca de pressão desliza suavemente quando utilizada.

Limpe a área de deslizamento na alavanca de pressão se não deslizar suavemente.

### 4. Testar o agrafador

#### AVISO

- Certifique-se de que o gatilho está bloqueado quando não estiver a disparar agrafos. (Consultar a Fig. 5)
- Nunca use o Agrafador a menos que a alavanca de pressão esteja a operar adequadamente.

Antes de iniciar o trabalho de agrafar, teste o Agrafador utilizando a lista de verificação abaixo. Execute os testes de acordo com a seguinte ordem.

Se ocorrer uma operação anômala, interrompa o uso do Agrafador e contacte um centro de assistência autorizado da HiKOKI imediatamente.

#### (1) REMOVA TODOS OS AGRAFOS E A BATERIA DO AGRAFADOR.

– TODOS OS PARAFUSOS DEVEM ESTAR APERTADOS.

– A ALAVANCA DE PRESSÃO E O GATILHO DEVEM SER MOVIDOS SUAVEMENTE.

#### (2) Instalar a bateria. Não opere a alavanca de pressão nem o gatilho ao instalar a bateria. (Consulte a Fig. 2)

#### (3) Remova o dedo do gatilho e pressione a alavanca de pressão contra a peça de trabalho.

– O AGRAFADOR NÃO PODE SER OPERADO.

#### (4) Separe a alavanca de pressão da peça de trabalho. Em seguida, aponte o agrafador para baixo e liberte o botão de bloqueio do gatilho. Depois puxe o gatilho e, em seguida, aguarde nessa posição durante 5 segundos ou mais.

– O AGRAFADOR NÃO PODE SER OPERADO.

#### (5)

A: Sem tocar no gatilho, pressione a alavanca de pressão contra a peça de trabalho. Em seguida, puxe o gatilho.

– O AGRAFADOR TEM DE SER OPERADO.

B: Segure o gatilho e prima a alavanca de pressão contra a peça de trabalho novamente.

– O AGRAFADOR NÃO PODE SER OPERADO.

C: Retire o dedo do gatilho. Em seguida, A é operado novamente.

– O AGRAFADOR TEM DE SER OPERADO.

#### (6) Se não for observada uma operação anômala, pode carregar agrafos no Agrafador.

Dispare agrafos para a peça de trabalho que seja do mesmo tipo a ser utilizado na aplicação atual.

– O AGRAFADOR TEM DE OPERAR ADEQUADAMENTE.

### 5. Carregar agrafos

#### AVISO

Ao carregar agrafos no Agrafador,

- 1) retire a bateria do agrafador;
- 2) não puxe o gatilho; e
- 3) não prima a alavanca de pressão.

#### NOTA

- Não carregue simultaneamente agrafos com comprimentos diferentes.

## Português

- Não carregue consecutivamente várias tiras de agrafos que tenham um pequeno número de agrafos. Se o fizer, pode provocar um encravamento de agrafos ou outros problemas.
- (1) Prima a alavanca de paragem e remova a base do carregador. (Fig. 6)
- (2) Coloque os agrafos no carregador com as pernas viradas para cima. (Fig. 7)
- (3) Pressione a base do carregador para a sua posição original e a alavanca de paragem irá bloqueá-la. (Fig. 8)

### NOTA

Feche cuidadosamente a base do carregador. Se for fechada com força, as tiras de agrafos poderão ficar deformadas e impedir que a base do carregador feche.

○ Agrafador já está pronto para operar.

## COMO UTILIZAR O AGRAFADOR

### AVISO

- NUNCA aponte a ferramenta para si ou outras pessoas na área de trabalho.
- Mantenha os dedos AFASTADOS do gatilho quando não estiver a disparar agrafos para evitar disparos acidentais.
- Não utilize o fio elétrico se estiver danificado. Repare-o imediatamente.
- Nunca coloque o seu rosto, mãos ou pés perto da cabeça de disparo ao utilizar.
- Não dispare agrafos em cima de outros agrafos ou com um Agrafador num ângulo demasiado íngreme; os agrafos podem ricochetear e ferir alguém.
- Não dispare agrafos para tábuas finas ou perto de esquinas e bordas da peça de trabalho. Os agrafos podem ser disparados através ou para longe da peça de trabalho e atingir alguém.
- Nunca dispare agrafos em ambos os lados de uma parede ao mesmo tempo. Os agrafos podem ser disparados para e através da parede e atingir uma pessoa no lado oposto.
- Nunca use um Agrafador defeituoso ou que opere de forma anómala.
- Não use o Agrafador como martelo.
- Retire todos os agrafos restantes e a bateria do agrafador quando:
  - 1) fizer a manutenção e inspeção;
  - 2) verificar a operação correta da alavanca de pressão e do gatilho;
  - 3) eliminar um encravamento;
  - 4) não estiver a ser utilizada;
  - 5) deixar a área de trabalho;
  - 6) a deslocar para outro local; e
  - 7) a entregar a outra pessoa.
- Retire a bateria do agrafador durante o carregamento de agrafos.

### 1. Procedimentos de agrafamento (Fig. 9)

Este Agrafador está equipado com a alavanca de pressão e não funciona a menos que a alavanca de pressão esteja premissa. Em primeiro lugar, pressione a alavanca de pressão contra a madeira; em seguida, puxe o gatilho para disparar o agrafos. Depois de agrafar uma vez, não será possível agrafar novamente até que o gatilho seja libertado e puxado de novo.

### AVISO

- Para evitar o disparo duplo ou disparo acidental devido ao coice. Puxe o gatilho rapidamente e com firmeza.

- A: Posicione a saída de agrafos na peça de trabalho com o dedo fora do gatilho.
  - B: Pressione a alavanca de pressão com firmeza até que esteja completamente premissa.
  - C: Puxe o gatilho para disparar um agrafos.
  - D: Remova o dedo do gatilho e levante a ferramenta completamente para fora da superfície da madeira.
- Para continuar a agrafar num local separado, mova o agrafador ao longo da madeira, repetindo a partir do passo A conforme necessário.

### NOTA

- As operações B e C devem ser executadas dentro de 4 segundos entre cada uma. Se passarem mais de 4 segundos após B, o Agrafador não trabalhará corretamente. Se tal acontecer, tente novamente a partir de B.
- Se os agrafos não estiverem a ser fixados completamente, pressione firmemente a cabeça do agrafador durante o disparo. (Fig. 10)

### AVISO

- Mantenha o dedo fora do gatilho exceto durante a operação de agrafar, dado que poderão ocorrer lesões graves se a alavanca de pressão entrar em contacto acidental consigo ou outras pessoas na área de trabalho.
- Mantenha as mãos e o corpo longe da área de descarga. Este agrafador da HiKOKI pode ressaltar devido ao coice causado pelo disparo de um agrafos e pode ser disparado subsequentemente um agrafos indesejado, causando uma possível lesão.

### NOTA

- Manuseie sempre os agrafos e a embalagem cuidadosamente. Se os agrafos sofrerem uma queda, a ligação da cola pode ficar partida, o que causará má alimentação e encravamento.
- Depois de agrafar:
  - 1) retire a bateria do Agrafador;
  - 2) remova todos os agrafos do Agrafador;

### 2. Usar o gancho (Consulte a Fig. 11)

#### AVISO

- Quando utilizar o gancho, retire a bateria. Preste atenção suficiente para que o equipamento principal não caia.
- Se a ferramenta cair, existe o risco de acidente. O gancho pode ser instalado no lado esquerdo ou direito.
- A: Remova a bateria e, em seguida, remova todos os agrafos restantes no carregador.
  - B: Segure bem a unidade principal e remova o parafuso com uma chave de fendas.
  - C: Remova o gancho.
  - D: Instale o gancho no outro lado e prenda firmemente com o parafuso.

#### NOTA

O gancho pode ser usado como um suporte.

## MANUTENÇÃO E INSPEÇÃO

### AVISO

- Certifique-se de que remove todos os restantes agrafos, bloqueia o gatilho e retira a bateria do agrafador antes da manutenção e inspeção.
- #### 1. Remoção de encravamentos de agrafos (Fig. 12)
- (1) Retire a bateria da ferramenta elétrica.
  - (2) Pressione a alavanca de paragem, abra a base do carregador e remova todos os restantes agrafos.
  - (3) Remova todos os agrafos encravados, cola de agrafos, fragmentos e lascas acumulados na guia da lâmina com alicates, etc.
  - (4) Certifique-se de que a alavanca de pressão funciona suavemente.

**NOTA**

Depois de remover os encravamentos de agrafos, recarregue os agrafos e encape um agrão de teste.

**2. Inspeções do carregador**

O interior do carregador tem de ser limpo ocasionalmente. Abra a base do carregador e remova cola de agrafos, fragmentos e lascas que se tenham acumulado.

**NOTA**

Sujidade no interior do carregador pode resultar em problemas com o movimento de agrafos ou causar um disparo em seco.

**3. Tabela de manutenção**

AÇÃO	PORQUÊ	COMO
Limpe o carregador e o mecanismo do alimentador.	Evite um encravamento.	Limpe com um soprador diariamente.
Mantenha a alavanca de pressão a funcionar corretamente.	Promova a segurança do operador e a operação eficiente do Agrafador.	Limpe com um soprador diariamente.

**4. Inspeccionar os parafusos de montagem**

Inspeccione regularmente todos os parafusos de montagem e certifique-se de que estão bem apertados. Caso algum parafuso esteja solto, reaperte-o imediatamente. Caso contrário, pode resultar em ferimentos graves.

**5. Manutenção do motor**

O enrolamento do motor do aparelho é o "coração" da ferramenta elétrica. Tome o devido cuidado para garantir que o enrolamento não se danifica e/ou fica molhado com óleo ou água.

**6. Limpar o exterior**

Quando a ferramenta elétrica estiver manchada, limpe com um pano suave e seco ou um pano humedecido em água com sabão. Não utilize solventes clorídricos, gasolina ou diluentes, uma vez que derretem plásticos.

**7. Armazenamento**

Armazene a ferramenta elétrica e a bateria num local em que a temperatura seja inferior a 40°C e fora do alcance das crianças.

**NOTA**

Armazenar baterias de iões de lítio. Certifique-se de que as baterias de iões de lítio foram totalmente carregadas antes de armazená-las. O armazenamento prolongado (3 meses ou mais) das baterias com pouca carga pode resultar em deterioração do desempenho, redução significativa do tempo de utilização das baterias ou tornar as baterias incapazes de manter a carga. Contudo, um tempo de utilização da bateria significativamente reduzido pode ser recuperado carregando e utilizando repetidamente as baterias duas a cinco vezes. Se o tempo de utilização da bateria for extremamente curto apesar do carregamento e utilização repetidos, considere as baterias esgotadas e compre baterias novas.

**PRECAUÇÃO**

Na operação e na manutenção das ferramentas elétricas, devem-se observar as normas de segurança e os padrões prescritos por cada país.

**Aviso importante sobre as baterias para as ferramentas sem fios da HIKOKI.**

Utilize sempre uma das nossas baterias originais designadas. Não podemos garantir a segurança e o desempenho da nossa ferramenta elétrica sem fios quando é utilizada com baterias diferentes das baterias designadas por nós ou quando a bateria é desmontada e modificada (assim como desmontagem e substituição das células ou outras peças internas).

**GARANTIA**

Garantimos que a HiKOKI Power Tools obedece às normas legislativas de cada país. Esta garantia não cobre avarias ou danos derivados de má utilização, abuso ou desgaste normal. Em caso de queixa, envie a Ferramenta elétrica, não desmontada, juntamente com o CERTIFICADO DE GARANTIA que se encontra no fundo destas instruções de utilização, para um centro de assistência autorizado da HiKOKI.

**Informações relativas a ruído**

Valores de ruído característicos em conformidade com a norma EN60745:

O nível de potência do som de evento único com ponderação A típico  $LWA,1s,d = 78 \text{ dB}$

A pressão sonora do som de evento único com ponderação A típica na estação de trabalho

$LpA,1s,d = 67 \text{ dB}$

Incerteza KpA: 3 dB

Estes valores são valores característicos relacionados com a ferramenta e não representam o desenvolvimento de ruído aquando da utilização. O desenvolvimento de ruído aquando da utilização dependerá, por exemplo, do ambiente de trabalho, da peça de trabalho, do suporte da mesma, do número de operações, etc.

Dependendo das condições do espaço de trabalho e do formato da peça de trabalho, pode ser necessário implementar medidas de atenuação do ruído individual, tais como colocar as peças de trabalho em suportes de amortecimento de som, evitando a vibração da peça de trabalho através de aperto ou cobertura, etc.

Em casos especiais, é necessário usar equipamento de proteção auditiva.

**Informações relativas a vibração**

Valor característico de vibração em conformidade com a norma EN60745: 1,7  $\text{m/s}^2$

Incerteza K: 1,5  $\text{m/s}^2$

Estes valores são valores característicos relacionados com a ferramenta e não representam a influência no sistema mão-brço ao utilizar a ferramenta. Uma influência no sistema mão-brço ao utilizar a ferramenta dependerá, por exemplo, da força de prensão, da força de pressão de contacto, da direção de trabalho, do ajuste do fornecimento de energia, da peça de trabalho e do suporte da mesma.

O valor total de vibração declarado foi medido de acordo com um método de teste padrão e pode ser utilizado para comparar ferramentas. Pode também ser utilizado numa avaliação preliminar de exposição.

# Português

## AVISO

- O valor de emissão de vibrações durante a utilização real da ferramenta elétrica pode ser diferente do valor total declarado, consoante as formas de utilização da ferramenta.
- Identificar as medidas de segurança para proteger o operador, que são baseadas numa estimativa de exposição nas atuais condições de utilização (tendo em conta todas as partes do ciclo de funcionamento, tais como os tempos em que a ferramenta é desligada e quando está a funcionar ao ralenti, além do tempo de acionamento do gatilho).

---

## NOTA

Devido ao programa contínuo de pesquisa e desenvolvimento da HIKOKI, as especificações aqui contidas estão sujeitas a mudanças sem aviso prévio.

---

## RESOLUÇÃO DE PROBLEMAS

Utilize as inspeções na tabela abaixo, caso a ferramenta não funcione normalmente. Se isto não solucionar o problema, consulte o seu representante ou o Centro de Serviço Autorizado da HiKOKI.

PROBLEMA	MÉTODO DE VERIFICAÇÃO	CORREÇÃO
O agrafador não funciona.	O Agrafador não está suficientemente premido contra a peça de trabalho.	Segure o agrafador firmemente e completamente contra a peça de trabalho.
	O gatilho não está suficientemente puxado.	Puxe o gatilho com firmeza.
	Passam mais de 4 segundos desde ligar a alavanca de pressão até ligar o gatilho.	Certifique-se de que passam menos de 4 segundos entre ligar a alavanca de pressão e ligar o gatilho.
	O botão de bloqueio do gatilho (Função de bloqueio do gatilho) está na posição "Bloquear".	Coloque o botão de bloqueio do gatilho na posição "Desbloquear". (Consulte a Fig. 6)
	Eletrónica interna danificada.	Contacte a HiKOKI para proceder à substituição.
O Agrafador opera, mas não é disparado um agrafado.	O carregador está sujo.	Sopre e limpe o carregador.
	Verifique se há um encravamento.	Elimine um encravamento. (Consulte a Fig. 12)
	A lâmina de disparo está gasta ou danificada?	Contacte a HiKOKI para proceder à substituição.
	Verifique se tem agrafos adequados.	Utilize apenas os agrafos recomendados.
Saltar agrafos. Alimentação intermitente.	Verifique se tem agrafos adequados.	Utilize apenas os agrafos recomendados.
	O alimentador de agrafos está danificado?	Substitua o alimentador de agrafos.
	Mola de alimentação fraca ou danificada?	Substitua a mola de alimentação.
	A lâmina de disparo está gasta ou danificada?	Contacte a HiKOKI para proceder à substituição.
Os agrafos encravam. O agrafado disparado está dobrado.	Verifique se tem agrafos adequados.	Utilize apenas os agrafos recomendados.
	A lâmina de disparo está gasta ou danificada?	Contacte a HiKOKI para proceder à substituição.

## ALLMÄNNA SÄKERHETSVARNINGAR FÖR ELEKTRISKA VERKTYG

### ⚠ VARNING

Läs alla säkerhetsvarningar och alla instruktioner. Underlåtenhet att följa varningarna och instruktionerna nedan kan resultera i elstötar, brand och/eller allvarliga skador.

Spara alla varningar och instruktioner för framtida referens.

Uttrycket "elektriskt verktyg" i varningar hänvisar till ditt eldrivna (med sladd) eller batteridrivna (sladdlöst) elektriska verktyg.

#### 1) Säkerhet på arbetsplats

- Håll arbetsplatsen ren och välbelyst.  
*Föriga eller mörka arbetsplatser inbjuder till olyckor.*
- Använd inte elektriska verktyg i explosiva omgivningar, som t ex i närvaro av antändliga vätskor, gaser eller damm.  
*Elektriska verktyg bildar gnistor som kan antända dammet eller ångorna.*
- Håll barn och kringstående på avstånd när du arbetar med ett elektriskt verktyg.  
*Distractioner kan få dig att tappa kontrollen.*

#### 2) Elektrisk säkerhet

- Det elektriska verktygets stickpropp måste matcha uttaget. Modifiera aldrig stickproppen. Använd inte adapterstickproppar till jordade elektriska verktyg.  
*Omodifierade stickproppar och matchande uttag minskar risken för elstötar.*
- Undvik kroppskontakt med jordade ytor som t ex rör, värmelement, spisar och kylskåp.  
*Det finns ökad risk för elstötar om din kropp är jordad.*
- Utsätt inte elektriska verktyg för regn eller väta.  
*Om vatten kommer in i ett elektriskt verktyg ökar risken för elstötar.*
- Misshandla inte sladden. Använd aldrig sladden för att bära, dra eller dra ur sladden till det elektriska verktyget. Håll sladden borta från värme, olja, skarpa kanter eller rörliga delar.  
*Skadade eller tilltrasslade sladdar ökar risken för elstötar.*
- Använd en förlängningssladd som är lämplig för utomhusbruk när du arbetar med det elektriska verktyget utomhus.  
*Användning av en sladd som är lämplig för utomhusbruk minskar risken för elstötar.*
- Om du inte kan undvika att använda ett elektriskt verktyg på en fuktig plats, använd ett uttag med jordfelsbrytare.  
*Användning av en jordfelsbrytare minskar risken för elektrisk stöt.*

#### 3) Personlig säkerhet

- Var vaksam, se upp med vad du gör och använd sunt förnuft när du arbetar med ett elektriskt verktyg. Använd inte elektriska verktyg när du är trött, drog- eller alkoholpåverkad eller har tagit mediciner.  
*Ett ögonblicks ouppmärksamhet under arbetet kan resultera i allvarliga personskador.*
  - Använd personskyddsutrustning. Ha alltid ögonskydd.  
*Skyddsutrustning som till exempel en ansiktsmask, glidfria säkerhetsskor, hjälm eller hörselskydd för tillämpliga förhållanden minskar personskadorna.*
- Förebygg oavsiktlig start. Se till att omkopplaren står i läge av innan du ansluter det elektriska verktyget till strömkällan och/eller batteriet, tar upp eller bär verktyget.  
*Att bära det elektriska verktyget med fingret på omkopplaren eller kraftansluta det elektriska verktyget då omkopplaren är på inbjuder till olyckor.*
  - Avlägsna eventuell justeringsnyckel eller skruvnyckel innan du startar det elektriska verktyget.  
*En skruvnyckel eller nyckel som lämnats kvar på en roterande del av det elektriska verktyget kan resultera i personskador.*
- Sträck dig inte för långt. Stå alltid stadigt på fötterna och håll balansen.  
*På så sätt får du bättre kontroll över det elektriska verktyget i oväntade situationer.*
  - Klä dig korrekt. Ha inte på dig vida, lösa kläder eller smycken. Håll håret, kläderna och handskarna borta från rörliga delar.  
*Vida kläder, smycken eller långt hår kan fastna i de rörliga delarna.*
  - Om tillbehör för anslutning av dammsugnings- och dammsamlingsanordningar ingår, se då till att dessa anordningar ansluts och används på korrekt sätt.  
*Användning av dammsamling kan minska dammrelaterade faror.*
- Användning och skötsel av elektriska verktyg
    - Tvinga inte det elektriska verktyget. Använd korrekt verktyg för det du ska göra.  
*Korrekt verktyg gör arbetet bättre och säkrare med den hastighet som det är avsett för.*
    - Använd inte det elektriska verktyget om omkopplaren inte kan vridas Från eller Till.  
*Elektriska verktyg som inte kan kontrolleras med omkopplaren är farliga och måste repareras.*
    - Dra ut sladden ur uttaget och/eller batteriet från det elektriska verktyget innan du gör justeringar, byter tillbehör eller magasinerar det elektriska verktyget.  
*Sådana förebyggande säkerhetsåtgärder minskar risken för att det elektriska verktyget startar oavsiktligt.*
    - Förvara elektriska verktyg som inte används utom räckhåll för barn och låt inte personer som är obekanta med verktyget eller dessa instruktioner använda verktyget.  
*Elektriska verktyg är farliga i händerna på otränade användare.*
    - Underhåll elektriska verktyg. Kontrollera med avseende på felaktig inriktning eller om rörliga delar kärvar, om delar har spruckit samt alla andra tillstånd som kan påverka verktygets drift.  
*Om verktyget är skadat se till att det repareras innan du använder det.*  
*Många olyckor förorsakas av dåligt underhållna verktyg.*
    - Håll skärverktygen skarpa och rena.  
*Korrekt underhållna skärverktyg med skarpa skåreggar kärvar inte och är lättare att kontrollera.*
    - Använd det elektriska verktyget, tillbehör och hårdmetallskär etc. i enlighet med dessa instruktioner, samtidigt som du tar arbetsförhållanden och det arbete som ska utföras med i beräkningen.



Att använda det elektriska verktyget för andra ändamål än det är avsett för kan resultera i farliga situationer.

## 5) Användning och vård av batteriverktyg

### a) Ladda endast med laddare som angetts av tillverkaren.

En laddare som passar för en typ av batteri kan orsaka brandfara om den använd med ett annat batteri.

### b) Använd verktyg endast med specifikt avsedda batteri.

Användning av annat batteri kan orsaka risk för skada eller brand.

### c) När batteriet inte används förvara det fränskilt från andra metallföremål så som gem, mynt, nycklar, spikar, skruvar eller andra metallföremål som kan orsaka anslutning från en pol till en annan.

Kortslutning av batteripolerna kan orsaka brännskada eller brand.

### d) Vid oriktigt handhavande kan vätska komma ut från batteriet; undvik kontakt. Om kontakt av misstag sker, spola med vatten. Om vätska kommer i ögonen sök medicinsk hjälp.

Vätska som läcker från batteriet kan orsaka irritation eller brännskador.

## 6) Service

### a) Låt en kvalificerad reparatör utföra service på ditt elektriska verktyg och använd bara identiska reservdelar.

Detta garanterar att det elektriska verktyget alltid är säkert och fungerar som det ska.

## FÖREBYGGANDE ÅTGÄRD

Håll barn och bräckliga personer på avstånd.

När verktygen inte används ska de förvaras utom räckhåll för barn och bräckliga personer.

## SÄKERHETSVARNINGAR FÖR BATTERIDRIVEN KLAMMERPISTOL

### 1. Antag alltid att klammerpistolen är laddad.

Oförsiktig hantering av klammerpistolen kan leda till oavsiktlig avfyrning av klammer och orsaka personskada.

### 2. Peka inte verktyget mot dig själv eller någon annan i närheten.

Att oavsiktligt trycka på avtryckaren avfyrar fästelementet och kan orsaka personskada.

### 3. Aktivera inte verktyget om verktyget inte är ordentligt placerat mot arbetsstycket.

Om verktyget inte är i kontakt med arbetsstycket kan klamman avvika från ditt mål.

### 4. Koppla loss verktyget från strömkällan när klammer har fastnat i verktyget.

Det kan hända att klammerpistolen oavsiktligt aktiveras om den är inkopplad när du tar bort fastnade klammer.

### 5. Var försiktig när du tar bort fastnade klammer.

Mekanismen kan vara under tryck och klämmor avfyras med tryck medan du försöker att fixa fästa klammer.

### 6. Använd inte denna klammerpistol för fästning av elektriska kablar.

Det är inte utformad för montering av elektriska kablar och kan skada isoleringen på elektriska kablar och därför orsaka elektriska stötar eller brand.

## YTTERLIGARE SÄKERHETSVARNINGAR

### 1. Använd spikpistolen korrekt och säkert.

Spikpistolen är konstruerad för indrivning av klamrar i trä och liknande material. Använd den endast till det den är avsedd för.

### 2. Var aktsam på antändningar och explosioner.

Eftersom häftning kan orsaka gnistor finns det risk för eldsvåda eller explosion, om verktyget används i närheten av lackfärg, målarfärg, bensin, thinner, gas, lim eller andra lättantändliga ämnen. Spikpistolen bör därför inte under några omständigheter användas i närheten av något lättantändligt ämne.

### 3. Bär alltid ögonskydd (skyddsglasögon).



Bär alltid ögonskydd vid användning av spikpistolen. Se också till att personer i närheten bär ögonskydd.

Det finns risk för att bitar av klamrar som träffat fel när ögonen, vilket kan orsaka synskador. Lämpliga ögonskydd finns att köpa i de flesta järnaffärer. Bär alltid ögonskydd vid användning av spikpistolen. Bär antingen skyddsglasögon eller ett skyddsvisir utanpå vanliga glasögon.

Arbetsgivare bör alltid påtvinga användning av ögonskyddsutrustning.

### 4. Skydda öron och huvud.

Bär öronskydd och huvudskydd vid användning av klammerpistolen. Se också till att personer i närheten bär öronskydd och huvudskydd, när det anses lämpligt.

### 5. Observera personer som arbetar i närheten.

En spik som inte drivs in korrekt kan orsaka en allvarlig olycka, om den skulle råka träffa en annan person. Var därför alltid noga med att garantera säkerheten för personer i närheten, när spikpistolen används. Kontrollera alltid att inte en hand, en fot eller någon annan kroppsdel finns i närheten av klammermyningen.

### 6. Rikta aldrig klammermyningen mot en människa.



Antag alltid att klammerpistolen är laddad.

Om klammermyningen rikts mot en människa och klammerpistolen avfyras av misstag kan det orsaka en allvarlig olycka. Se till att inte rikta klammermyningen mot någon människa (inklusive dig själv) vid anslutning/ losskoppling av batteriet, laddning av klamrar eller annan hantering av klammerpistolen. Även om ingen klammer finns i klammerpistolen är det farligt att avfyras den mot en människa. Lek aldrig med verktyget. Använd det endast som ett arbetsverktyg.

### 7. Innan du använder den här produkten, se till att den fungerar ordentligt i enlighet med innehållet i "Testa klammerpistolen" på sidan 94.

### 8. Kontrollera tryckarmen före användning.

Säkerställ att tryckarmen fungerar ordentligt. Använd aldrig klammerpistolen om inte tryckarmen fungerar som den ska. Annars kan klammerpistolen driva in en klammer oväntat. Manipulera inte eller ta bort tryckarmen, annars slutar den att fungera.

### 9. Var försiktig vid anslutning av slangen.

Se noga till att följa nedanstående uppmärksamningar vid anslutning av batteriet eller laddning av klamrar.

○ Vidrör inte avtryckaren.

# Svenska

- Låt inte avfyrningshuvudet komma i kontakt med någon yta.
- Håll avfyrningshuvudet vänt neråt.  
Observera noga ovanstående anvisningar och se alltid till att inte händer, ben eller någon annan kroppsdel befinner sig framför klammermyningen.
- 10. **Använd endast specificerade klamrar.**  
Använd aldrig andra typer av spikar än de som specificeras och beskrivs i denna bruksanvisning.
- 11. **Sätt inte oaktsamt fingret på avtryckaren.**  
Sätt inte fingret på avtryckaren annat än när klamring verkligen ska ske. Om klammerpistolens bärs eller överröks till någon annan med fingret på avtryckaren finns det risk för att en klammer avfyras av misstag och orsakar en olycka.
- 12. **Tryck klammermyningen ordentligt mot materialet som ska klamras.**  
Tryck klammermyningen ordentligt mot materialet som ska klamras, när en klammer ska klamras. Om mynningen inte har ordentlig kontakt med materialet kan det hända att klammern studsar tillbaka.
- 13. **Håll händer och fötter borta från avfyrningshuvudet vid användning.**



Det är mycket farligt om en klammer av misstag träffar en hand eller en fot.

- 14. **Var beredd på klammerpistolens rekyl.**  
Se till att inte komma för nära klammerpistolens övre del med huvudet etc. under pågående arbete. Det kan vara farligt, eftersom klammerpistolens rekyl kan kraftigt i händelse av att en klammer som drivs in stöter på en annan klammer eller en hård kvist.
- 15. **Var försiktig med dubbel avfyrning orsakad av rekyl.**  
Om tryckarmen oavsiktligt tillåts kontakta arbetsstycket igen efter en rekyl kommer en oönskad klammer att drivas in.  
Undvik denna oönskade dubbelavfyrning genom att trycka på avtryckaren snabbt och bestämt.
- 16. **Var försiktig vid klamring i tunna skivor eller träkanter.**  
Vid klamring i tunna skivor finns det risk för att klamrarna går rakt igenom, vilket även kan hända vid klamring i kanter på arbetsstycket då klamrarna lätt viker av. Kontrollera i detta fall alltid att ingen person (eller hand, fot etc.) finns på andra sidan den tunna skivan eller intill trämaterialen ifråga.
- 17. **Utför aldrig klamring samtidigt från båda sidor i samma vägg.**  
Samtidig klamring från båda sidor i samma vägg bör inte ske under några som helst omständigheter. Det vore mycket farligt, eftersom det då kan hända att en klammer går rakt igenom väggen och skadar personen på andra sidan.
- 18. **Använd inte spikpistolens på byggnadsställningar eller stegar.**  
Spikpistolens är inte lämpad för sådana specifika användningar som exempelvis:
  - byte av klamringsposition genom användning av en byggnadsställning, en trappa, en stege eller en takläkt eller annan stegliknande konstruktion,
  - stängning av lådor eller häckar,
  - montering av transportsäkerhetssystem i t.ex. fordon eller vagnar.
- 19. **Ta ur batteriet och alla återstående klamrar från klammerpistolens när:**
  - 1) du utför underhåll och inspektion;
  - 2) du kontrollerar att tryckarmen och avtryckaren fungerar korrekt;

- 3) du rensar en blockering;
  - 4) den inte är i bruk;
  - 5) arbetsområdet lämnas;
  - 6) den flyttas till en annan plats;
  - 7) den lämnas till en annan person.
- Försök aldrig åtgärda ett stopp om du inte har tagit bort batteriet och alla kvarvarande klamrar från häftapparaten.
- Klammerpistolens får aldrig lämnas utan uppsikt eftersom personer som inte är bekanta med klammerpistolens funktioner kan skada sig vid hantering.
- 20. **Ta bort batteriet från häftapparaten när häftklamrar laddas.**
  - 21. **Enhetens driftsmiljö är mellan 0°C och 40°C, så se till att den används inom detta temperaturområde.** Enheten kan sluta fungera under 0°C eller över 40°C.
  - 22. **Ladda alltid batteriet vid en temperatur på 0°C–40°C.**  
En temperatur under 0°C resulterar i överladdning vilket är farligt. Batteriet får inte laddas vid en temperatur högre än 40°C. Den lämpligaste temperaturen för laddning är 20°C–25°C.
  - 23. **Använd inte laddaren utan uppehåll.**  
Låt aggregatet vila i ca. 15 minuter mellan varje laddning.
  - 24. **Se till att inga främmande föremål hamnar i verktyget genom batteriöppningen eller uttagen.**
  - 25. **Ta aldrig isär vare sig det uppladdningsbara batteriet eller laddningsaggregatet.**
  - 26. **Se till att det uppladdningsbara batteriet inte kortslutas.**  
Kortslutning av batteriet kan orsaka en stor elektrisk ström och överhettning. Det leder till brännskada eller skada på batteriet.
  - 27. **Kasta inte batteriet i öppen eld.**  
Om batteriet blir brant kan det explodera.
  - 28. **Laddningsaggregatet skadas när du använder ett urladdat batteri.**
  - 29. **Så snart batteriets efterladdningstid blir för kort för verktygets praktiska användning, skall du föra eller skicka batteriet till återförsäljaren.**  
Kasta inte bort det urladdade batteriet med sopor.
  - 30. **Se till att inga föremål eller främmande ämnen hamnar i laddningsaggregatets ventilationshål.**  
Isättning av metallföremål eller lättantändliga objekt i ventilationshålen kommer att resultera i elektriska överslag och skador på laddningsaggregatet.
  - 31. **Låt ALDRIG magneter (eller liknande magnetiska enheter) ligga intill klammerpistolens, eftersom det finns en magnetisk sensor i klammerpistolens.**  
Att göra det kommer att orsaka ett fel eller risk för personskada på grund av fel.
  - 32. **Paus vid långvarig användning.**
  - 33. **Det elektriska verktyget är utrustat med en temperaturskyddskrets för att skydda motorn.**  
Kontinuerligt arbete kan få enhetens temperatur att stiga, vilket aktiverar temperaturskyddskretsen och driften stoppas automatiskt. Om detta inträffar, låt det elektriska verktyget svalna innan du fortsätter användningen.
  - 34. **Den här produkten kan upphöra att fungera när en avvikelse upptäcks. Kontrollera i så fall de punkter som anges under "FELSÖKNING" på sidan 98.**
  - 35. **Titta inte direkt in i ljuset.**  
Detta kan leda till ögonskada.
  - 36. **Torka av smuts och damm som fastnat på LED-lampans lins med en mjuk trasa med iakttagen försiktighet så att linsen inte repas.**  
Repor på LED-lampans lins kan leda till minskad ljusstyrka.

37. **Se till att batteriet är ordentligt monterat.**  
Om det är något löst kan det ramla av och orsaka skada.
38. **Använd inte produkten om verktyget eller batteripolarna (batteriluckan) är deformerade.**  
Att montera ett sådant batteri kan orsaka kortslutning vilket kan leda till rökutsläpp eller antändning.
39. **Håll verktygets anslutningar (batterilucka) fri från spån och damm.**
- Före användning, se till att spån och damm inte har ansamlats i området vid terminalerna.
  - Försök att undvika att spån eller damm på verktyget hamnar på batteriet under drift.
  - När du avbryter drift eller efter användning, lämna inte verktyget i ett område där det kan utsättas för fallande spån eller damm.
- Detta kan orsaka kortslutning som kan leda till rökutveckling eller brand.
9. Om batteriet läcker, luktar illa, blir varmt, missfärgat eller missformerat eller på något sätt upplevs som onormalt vid användning, laddning eller förvaring, ta omedelbart bort det från verktyget eller batteriladdaren och sluta använda det.
10. Lagg inte batteriet i vätskor och se till att vätskor inte tränger in i det. Om en konduktiv vätska, exempelvis vatten, skulle komma in i batteriet kan det skadas och antändas eller explodera. Förvara batteriet på en sval, torr plats, borta från brännbara och lättantändliga föremål. Batteriet får inte utsättas för miljöer med frätande gas.
11. Utsätt inte displaypanelen för kraftiga stötar eller ha sönder den. Det kan leda till problem.
12. Om alkaliskt smörjmedel eller skärvätska fastnar på batteriet ska du snabbt torka bort det med en torr trasa. Om detta inte görs kan det leda till skador eller försämrad funktion hos hjölet.

### FÖRSIKTIGT

1. Om vätska som läcker från batteriet kommer i ögonen gnid inte ögonen och skölj dem väl med friskt rent vatten från en kran och kontakta omedelbart medicinsk hjälp.  
Om inget görs kan vätskan orsaka ögonproblem.
2. Om vätskan kommer i kontakt med din hud eller dina kläder, tvätta omedelbart väl med rent vatten så som från en kran.  
Det finns en chans att det kan orsaka hudirritation.
3. Om du upptäcker rost, dålig lukt, överhettning, missfärgning, deformation och/eller andra ovanligheter när du använder batteriet för första gången använd det inte utan lämna tillbaka det till din återförsäljare eller handlare.

### VARNING

- Om ett främmande elektriskt ledande material kommer i kontakt med batteriets anslutningar, kan batteriet kortslutas och förorsaka brand. Vid förvaring av litiumjonbatterier, se till att följa nedanstående anvisningar.
- Placera inte ledande föremål som spikar och ledningar i stål eller koppar i förvaringsfacket.
  - För att undvika kortslutning, montera batteriet i verktyget eller sätt på batterisyddet vid förvaring för att dölja ventilatorn.

## ANGÅENDE TRANSPORT AV LITIJUMJONBATTERIER

lakta följande försiktighetsåtgärder när litiumjonbatterier transporteras.

### VARNING

- Meddela transportföretaget att ett paket innehåller ett litiumjonbatteri, informera företaget om dess uteffekt och följ transportföretagets instruktioner när transporten arrangeras.
- Litiumjonbatterier som överskrider en uteffekt på 100 Wh klassificeras som farligt gods och kommer att kräva en särskild behandlingsprocedur.
  - För transport utomlands måste du uppfylla internationell lagstiftning samt destinationslandets regler och förordningar.

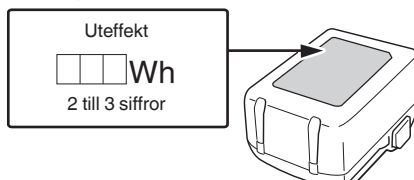

## VARNING FÖR LITIJUMJONBATTERI

För att förlänga livstiden är litiumjonbatteriet utrustat med en skyddsfunktion som stoppar utmatning.

I händelse av 1 till 3 som beskrivs nedan, vid användning av denna produkt, även om du trycker på knappen kan det hända att motorn stannar. Detta är inget fel utan ett resultat av skyddsfunktionen.

1. När kvarvarande batterikraft tar slut stannar motorn. I detta fall ladda omedelbart upp det.
2. Om verktyget är överbelastat kan motorn stanna. Om så händer släpp knappen på verktyget och ta åtgärda orsaken till överbelastningen. Du kan använda det igen när det svalnat.
3. Om batteriet överhettas under för hög belastning kan batteriet ta slut.  
Om detta händer, sluta använda batteriet och låt det svalna. Du kan använda det igen när det svalnat.

Vidare, var god beakta följande varningar och föreskrifter.

### VARNING

För att förebygga läckage från batteri, värmeutveckling, rök, explosion och eldsvåda, var god beakta följande försiktighetsåtgärder.

1. Se till att damm och smuts inte samlas på batteriet.
  - Vid arbete se till att damm och smuts inte faller på batteriet.
  - Se till att eventuellt damm och smuts som faller på det elektriska verktyget vid arbete inte samlas på batteriet.
  - Förvara inte batteri som inte används på en plats där de utsätts för damm och smuts.
  - Innan förvaring av ett batteri avlägsna eventuellt damm och smuts som har fastnat på det och förvara det inte tillsammans med metallföremål (skruvar, spikar etc.).
2. Gör inte håll i batteri med skarpa föremål så som spik, slå med hammare, stampa på eller kasta föremål på eller utsätt batteriet för fysisk påfrestning.
3. Använd inte uppenbart skadat batteri eller batteri som är deformerat.
4. Använd inte batteri för andra syften än de som anges.
5. Om batteriladdningen inte lyckas avslutas trots att den angivna laddningstiden passerat, stoppa omedelbart vidare laddning.
6. Utsätt inte batteriet för höga temperaturer eller högt tryck så som i en mikrovågsugn, hårtork eller högtrycksbehållare.
7. Håll borta från eld så snart läckage eller illaluktande lukt upptäcks.
8. Använd inte på plats där stark statisk elektricitet skapas.







## DELARNAS NAMN

Numren i listan nedan motsvarar Bild 1–Bild 13.

1	Avtryckare
2	Knapp för avtryckarlås
3	Tryckarm
4	Avfyrningshuvud (utlopp)
5	LED-ljus
6	Magasinet bas
7	Magasin
8	Stoppspak
9	Hake
10	Motor
11	Batteri
12	Handtag
13	Klammerband
14	Spärr
15	Indikeringslampa
16	Bladstyrning
17	Indikator knapp för återstående batteri
18	Indikatorlampa för återstående batterinivå
19	Displaypanel

	Koppla loss batteriet
	Avtryckare låst
	Avtryckare olåst
	Använd inte på byggställningar, stegar.
	Varning
	Förbjuden åtgärd







## Batteri

	Lyser ; Batteriets återstående energi är 75%.
	Lyser ; Batteriets återstående energi är 50%–75%.
	Lyser ; Batteriets återstående energi är 25%–50%.
	Lyser ; Batteriets återstående energi är mindre än 25%.
	Blinkar ; Batteriet är nästan helt urladdat. Ladda batteriet så snart som möjligt.
	Blinkar ; Drift stoppad på grund av hög temperatur. Avlägsna batteriet från verktyget och låt det svalna helt.
	Blinkar ; Utmatningen avbruten på grund av fel eller funktionsfel. Det kan vara fel på batteriet så kontakta din återförsäljare.

## SYMBOLER

## VARNING

Nedan visas de symboler som används för maskinen. Se till att du förstår vad de betyder innan verktyget används.

	N1810DA / N1812DA: Batteridriven klammerpistol
	Användaren måste läsa bruksanvisningen för att minska risken för personskador.
	Gäller endast EU-länder Elektriska verktyg får inte kastas i hushållssoporna! Enligt direktivet 2012/19/EU som avser äldre elektrisk och elektronisk utrustning och dess tillämpning enligt nationell lagstiftning ska uttjänta elektriska verktyg sorteras separat och lämnas till miljövänlig återvinning.
	Likström
	Slå PÅ
	Slå AV

## TEKNISKA DATA

## 1. Elverktyg

Modell	N1810DA / N1812DA
Motor	Likströmsmotor
Klammerladdningskapacitet	150 häftklamrar
Vikt*1	1,5 kg (BSL1820M) 2,2 kg (BSL36B18X)
Mått*2 Höjd x Längd x Bredd	166 mm x 85 mm x 235 mm

\*1 Vikt: Enligt EPTA-procedur 01/2014  
Beroende på anslutet batteri. Den tyngsta vikten mäts med BSL36B18X (säljs separat).

\*2 Mått: Batteriet BSL36A18X ingår i leveransen



Tabell 2

Modell	UC18YFSL	
Typ av batteri	Li-ion	
Laddningsspänning	14,4–18 V	
Temperaturer vid vilka batterierna kan laddas	0°C–50°C	
Laddningstid för batterikapacitet ca. (vid 20°C)	1,5 Ah	22 min
	2,0 Ah	30 min
	2,5 Ah	35 min
	3,0 Ah	45 min
	4,0 Ah	60 min
	5,0 Ah	75 min
Laddningstid för multivoltsbatteriets kapacitet ca. (vid 20°C)	1,5 Ah (x 2 enheter)	45 min
	2,5 Ah (x 2 enheter)	75 min
	4,0 Ah (x 2 enheter)	120 min
Antal battericeller	4–10	
Vikt	0,5 kg	

**ANMÄRKNING**

- Laddningstiden kan variera enligt omgivningstemperaturen och nätspänningen.
- Om laddningen tar lång tid
  - Laddningen tar längre tid vid extremt låga omgivningstemperaturer. Ladda batteriet på en varm plats (t.ex. inomhus).
  - Blockera inte luftöppningen. Annars kommer insidan att överhettas, vilket försämrar laddningens prestanda.
  - Om kylfläkten inte fungerar, kontakta ett auktoriserat HiKOKI-servicecenter för reparation.

**4. Dra ut laddarens nätkabel ur nätuttaget.****5. Fatta ett stadigt tag i laddaren och dra ut batteriet ur laddaren.****ANMÄRKNING**

Kom ihåg att dra ut batteriet ur laddaren efter användning och att spara det.

**Angående elektrisk urladdning i händelse av nya batterier, etc.**

Eftersom den inre kemiska substansen i nya batterier och batterier som inte har använts under en längre tid inte är aktiverad, kan den elektriska urladdningen vara låg när de används den första och andra gången. Detta är ett tillfälligt fenomen, och den normala tiden som krävs för att ladda kommer att återställas genom att ladda batterierna 2–3 gånger.

**Hur man får batterierna att räcka längre.**

- (1) Ladda batterierna innan de har blivit helt urladdade. När du känner att verktygets effekt minskar, sluta använda verktyget och ladda dess batteri. Om du fortsätter att

använda verktyget och laddar ur den elektriska strömmen, kan batteriet skadas och dess livslängd förkortas.

- (2) Undvik att ladda vid höga temperaturer. Ett uppladdningsbart batteri är varmt direkt efter användning. Om ett sådant batteri laddas omedelbart efter användning försämras dess inre kemiska substans, och batteriets livslängd förkortas. Låt batteriet vara och ladda det efter att det har svalnat ett tag.



**FÖRE ARBETSSTART**

Åtgärd	Bild	Sida
Borttagning och isättning av batteri	2	2
Laddning	3	2
Indikeringslampa för kvarvarande batteri	13	4
Val av tillbehör	—	259

**1. LED-lampans varningssignaler (Bild 4)**

Vid drif fel visas LED-lampan enligt nedan.

Tabell 3

På 0,5 sekunder/ Av 0,5 sekunder 	Funktionen för att förhindra tömning har aktiverats → Ladda häftklamrar. Batterispänningen sjunker → Byt ut batteriet.
På 0,25 sekunder/ Av 0,25 sekunder 	Överbelastning (häftklammer har fastnat) → Avlägsna orsaken till överbelastningen. Temperaturskydd (häftapparaten är varm) → Låt häftapparaten svalna tillräckligt.
På 0,05 sekunder/ Av 0,05 sekunder 	Möjligt funktionsfel → Begär reparation från den återförsäljare där du köpte produkten.

**2. Avtryckarens låsmekanism (Se Bild 5)****VARNING**

- Säkerställ att avtryckaren är låst när den inte avfyra klamrar.
- Den här klammerpistolen har en låsmekanism för att förhindra klamrarna från att avfyra.

Låsa avtryckaren:

Tryck in avtryckarlåsknappen ordentligt från -sidan.

Användning:

Tryck in avtryckarlåsknappen ordentligt från -sidan. Låset frigörs och avtryckaren kan tryckas in.

**3. Kontroll av tryckarmens funktioner****VARNING**

Säkerställ att avtryckaren är låst när den inte avfyra klamrar. (Se Bild 5)

Se alltid till att avtryckaren är låst och batteriet borttaget från det elektriska verktyget när du kontrollerar tryckarmens funktioner.

Kontrollera att tryckarmen glider smidigt när den manövreras.

Rengör glidytorna för tryckarmen om den inte glider smidigt.

**4. Testa klammerpistolen****VARNING**

- Säkerställ att avtryckaren är låst när den inte avfyra klamrar. (Se Bild 5)

- Använd aldrig klammerpistolen om inte tryckarmen fungerar korrekt.
- Innan klamringsarbete påbörjas, testa klammerpistolen med hjälp av checklistan nedan. Utför testerna i följande ordning.
- Om något onormalt inträffar, sluta använda klammerpistolen och kontakta en auktoriserad HiKOKI-serviceverkstad omedelbart.

(1) **TA BORT BATTERIET OCH ALLA KLAMRAR FRÅN KLAMMERPISTOLEN.**

- ALLA SKRUVAR MÅSTE DRAS ÅT.
- TRYCKARMEN OCH AVTRYCKAREN MÅSTE RÖRA SIG MJUKT.

(2) **Installera batteriet. Använd inte tryckarmen eller avtryckaren vid installation av batteriet. (Se Bild 2)**

(3) **Ta bort fingret från avtryckaren och tryck tryckarmen mot arbetsstycket.**

- KLAMMERPISTOLEN FÅR INTE AVFYRAS.

(4) **Ta bort tryckarmen från arbetsstycket. Rikta sedan häftapparaten nedåt och släpp knappen för avtryckarläset, tryck sedan på avtryckaren och vänta i det läget i minst 5 sekunder.**

- KLAMMERPISTOLEN FÅR INTE AVFYRAS.

(5)

A: **Tryck tryckarmen mot arbetsstycket utan att röra avtryckaren. Tryck sedan in avtryckaren.**

- KLAMMERPISTOLEN SKA AVFYRAS.

B: **Håll avtryckaren tillbaka och tryck ned tryckarmen mot arbetsstycket igen.**

- KLAMMERPISTOLEN FÅR INTE AVFYRAS.

C: **Ta bort fingret från avtryckaren. Sedan drivs A igen.**

- KLAMMERPISTOLEN SKA AVFYRAS.

(6) **Om ingen onormal drift upptäcks kan du ladda klamrar i klammerpistolen.**

Driv in klamrar i arbetsstycket som är av samma typ som de som ska användas vid tillämpningen.

- KLAMMERPISTOLEN MÅSTE FUNGERA KORREKT.

## 5. Ladda klamrar

### VARNING

När du laddar klamrar i klammerpistolen,

- 1) ta ur batteriet från klammerpistolen;
- 2) tryck inte in avtryckaren, och
- 3) tryck inte ned tryckarmen.

### ANMÄRKNING

- Ladda inte häftklamrar med olika längd samtidigt.
  - Ladda inte flera klammerremсор i följd som har ett litet antal klamrar.
- Om du gör det kan häftklamrarna fastna eller andra problem uppstå.

(1) **Tryck på stoppspaken och dra ut magasinbasen. (Bild 6)**

(2) **Sätt häftklamrarna i magasinet med benen uppåt. (Bild 7)**

(3) **Tryck in magasinbasen i sitt ursprungliga läge, och stoppspaken låser den. (Bild 8)**

### ANMÄRKNING

Stäng försiktigt magasinbasen.

Om den stängs med kraft kan häftklamrarna deformeras och förhindra att magasinbasen stängs.

Klammerpistolen är nu klar att användas.

## SÅ HÄR ANVÄNDER DU KLAMMERPISTOLEN

### VARNING

- Rikta ALDRIG verktyget mot dig själv eller andra i arbetsområdet.
- Håll fingrarna BORTA från avtryckaren när du inte klamrar för att undvika oavsiktlig avfyrning.
- Använd inte elkabeln om den är skadad. Se till att få den reparerad omedelbart.
- Placera aldrig ansikte, händer eller fötter nära avfyringshuvudet vid användning.
- Driv inte in klamrar ovanpå andra klamrar eller med klammerpistolen i för brant vinkel, då klamrar kan rekylera och orsaka personskador.
- Driv inte in klamrar i tunna skivor eller nära hörn och kanter på arbetsstycket. Klamrar kan drivas in genom eller bort från arbetsstycket och träffa någon.
- Driv aldrig in klamrar från båda sidor av en vägg samtidigt. Klamrar kan drivas in i och genom väggen och träffa någon på motsatt sida.
- Använd aldrig en klammerpistol som är defekt eller fungerar onormalt.
- Använd inte klammerpistolen som hammare.
- Ta bort alla kvarvarande häftklamrar och batteriet från häftapparaten när:
  - 1) du utför underhåll och inspektion;
  - 2) du kontrollerar att tryckarmen och avtryckaren fungerar korrekt;
  - 3) du åtgärdar något som fastnat;
  - 4) den inte är i bruk;
  - 5) arbetsområdet lämnas;
  - 6) den flyttas till en annan plats;
  - 7) den lämnas till en annan person.
- Ta bort batteriet från häftapparaten när häftklamrar laddas.

### 1. Häftningsprocedurer (Bild 9)

Den här klammerpistolen är utrustad med tryckarm och fungerar inte om inte tryckarmen trycks ned.

Tryck först tryckarmen mot träet; tryck sedan in avtryckaren för att driva in klammern.

När du har häftat en gång går det inte att häfta igen förrän du släpper avtryckaren och trycker in den igen.

### VARNING

- För att undvika dubbel eller oavsiktlig avfyrning p.g.a. rekyl.
- Tryck in avtryckaren snabbt och säkert.
- A: Placera klammerutloppet på arbetsstycket med fingret från avtryckaren.
- B: Tryck ned tryckarmen ordentligt tills den är helt nedtryckt.
- C: Tryck in avtryckaren för att driva in en klammer.
- D: Ta bort fingret från avtryckaren och lyft bort verktyget helt från träytan.

Fortsätt med häftningen på en annan plats genom att flytta häftapparaten längs träet och upprepa från steg A efter behov.

### ANMÄRKNING

- Stegen B och C ska utföras inom 4 sekunder efter varandra. Om mer än 4 sekunder passerar efter B kommer klammerpistolen inte att fungera korrekt. Om det händer, försök igen från B.

# Svenska

- Om häftklamrarna inte drivs in helt ska du trycka ner häftapparaten huvud ordentligt när du avfyra.

(Bild 10)

## VARNING

- Håll fingret från avtryckaren förutom under klamring, då allvarlig skada kan inträffa om tryckarmen oavsiktligt kommer i kontakt med dig eller andra i arbetsområdet.
- Håll händer och kropp borta från utmatningsområdet. Den här klammerpistolen från HiKOKI kan studsas från rekylen från klammerindrivning, och en önskad efterföljande klammer kan drivas in och orsaka personskador.

## ANMÄRKNING

- Hantera alltid klamrar och verktyg försiktigt. Om klamrar tappas kan kollationeringen brytas, vilket orsakar felmatning och att klamrar fastnar.
- Efter klamring:
  - 1) ta ur batteriet från klammerpistolen;
  - 2) ta ur alla klamrar från klammerpistolen;

## 2. Använda haken (Se Bild 11)

### VARNING

Ta bort batteriet när du använder kroken. Håll uppsikt så att huvudutrustningen inte faller.

Om verktyget faller finns det risk för en olycka.

Haken kan installeras på vänster eller höger sida.  
A: Ta ur batteriet och ta bort alla återstående klamrar från magasinet.

B: Håll huvudenheten med ett fast grepp och ta bort skruven med en skruvmejsel.

C: Avlägsna haken.

D: Montera haken på motsatt sida och fäst den ordentligt med skruven.

### ANMÄRKNING

Haken kan användas som en hängare.

## 4. Knotroll av skruvförband

Kontrollera alla monteringskruvar med jämna mellanrum och kontrollera att de är ordentligt fastdragna. Om någon av skruvarna skulle lossa, dra omedelbart åt dem. Om du inte gör det kan det kan det leda till allvarlig fara.

## 5. Motorns underhåll

Motorns lindning kan sägas utgöra maskinens hjärta. Var mycket försiktig så att lindningen inte kommer till skada och/eller utsätts för olja eller vatten.

## 6. Rengöring av utsidan

När elverktyget blir smutsigt, torka av det med en torr mjuk trasa eller en trasa fuktad i tvålatten. Använd aldrig klorlösningar, bensin eller thinner då de smälter plast.

## 7. Förvaring

Förvara elverktyget och batteriet på ett ställe där temperaturen inte överstiger 40°C och utom räckhåll för barn.

## ANMÄRKNING

Förvaring av litiumjonbatterier.

Se till att litiumjonbatterier är fulladdade innan de förvaras.

En längre tids förvaring (3 månader eller mer) av batterier med en låg laddningsnivå kan leda till försämrad prestanda, väsentligt minskad användningstid för batterierna eller att batterierna inte kan hålla laddningen.

Men väsentligt minskad användningstid för batterier kan återställas genom upprepad laddning och användning av batterierna två till fem gånger.

Om batteriernas användningstid förblir extremt kort även efter upprepad laddning och användning, anse att batterierna är slut och köp nya batterier.

## UNDERHÅLL OCH INSPEKTION

### VARNING

Var noga med att ta bort alla kvarvarande häftklamrar, låsa avtryckaren och ta bort batteriet från häftapparaten före underhåll och inspektion.

### 1. Avlägsna klammer som fastnat (Bild 12)

- (1) Ta bort batteriet från elverktyget.
- (2) Tryck på stoppspaken, skjut upp magasinbasen och ta bort alla kvarvarande häftklamrar.
- (3) Ta bort häftklammer som fastnat, lim, fragment och splitter som har ansamlats i bladstyrningen med t.ex. en tång.
- (4) Kontrollera att tryckspaken fungerar smidigt.

### ANMÄRKNING

När du har tagit bort häftklammerstopp ska du ladda om häftklamrarna och gör en testhäftning.

### 2. Inspektioner av magasin

Magasinet insida behöver rengöras då och då. Skjut upp magasinbasen och avlägsna häftklamrar, fragment och splitter som har fastnat.

### ANMÄRKNING

Smuts i magasinet kan leda till problem med häftklamrarnas rörelse eller orsaka tom avfyrning.

### 3. Underhållsschema

ÅTGÄRD	VARFÖR	HUR
Rengör magasin och matarmekanism.	Förhindra blockering.	Blås rent dagligen.
Se till att tryckarmen fungerar ordentligt.	Främja säkerhet för användaren och effektiv drift av klammerpistolen.	Blås rent dagligen.

## FÖRSIKTIGT

Vid användning och underhåll av elverktyg måste de säkerhetsbestämmelser och standarder som gäller i respektive land iakttas.

### Viktigt meddelande för batterier till HiKOKI batteridrivna elektriska verktyg

Använd alltid anvisade originalbatterier. Vi kan inte garantera säkerheten och prestanda för våra batteridrivna elektriska verktyg som används med andra batterier än de vi anvisat eller när batterier har tagits isär och modifierats (så som isärtagning och utbyte av celler eller andra inre delar).

## GARANTI

Vi garanterar HiKOKI Elektriska verktyg i enlighet med lagstadgade/landsspecifika bestämmelser. Denna garanti täcker inte defekter eller skada på grund av felaktig användning, missbruk eller normal förlitning. Vid reklamation, var god att skicka det elektriska verktyget, ej isärtaget, med GARANTIBEVIS som hittas i slutet på denna instruktion, till en auktoriserad HiKOKI serviceverkstad.



---

**Information angående buller**

Bullerkaraktistiska värden i överensstämmelse med EN60745:

Den typiska A-vägda ljudstyrkenivån vid ett engångstillfälle  
 $LWA, 1s, d = 78 \text{ dB}$

Den typiska A-vägda utgående ljudtrycksnivån vid arbetsplatsen vid ett engångstillfälle  
 $LpA, 1s, d = 67 \text{ dB}$   
Osäkerhet KpA: 3 dB

De värden som anges ovan avser verktygets karakteristik och representerar inte det faktiska buller som uppstår vid användningstillfället. Det buller som uppstår vid arbetstillfället beror exempelvis på arbetsmiljön, arbetsstycket, arbetsstyckets stöd och antalet indrivningar.

Beroende på förhållandena vid arbetsplatsen och arbetsstyckets form kan det vara nödvändigt att vidta särskilda bullerdämpande åtgärder som t.ex. att placera arbetsstyckena på ljuddämpande stöd och förhindra vibrationer genom att klämma fast eller täcka över arbetsstycken o.s.v.

I vissa fall är det nödvändigt att bära hörselskydd.

**Information angående vibrationer**

Det typiska vibrationsegenskapsvärdet enligt EN60745:

$1,7 \text{ m/s}^2$

Osäkerhet K:  $1,5 \text{ m/s}^2$

Det värde som anges ovan avser verktygets karakteristik och representerar inte den verkliga påverkan på hand och arm vid användning av verktyget. Hur mycket hand och arm påverkas vid användning av verktyget beror exempelvis på gripkraften, kontaktryckskraften, arbetsriktningen, justeringen av energitillförsel, arbetsstycket och arbetsstyckets stöd.

---

Det angivna totalvärdet för vibrationer har mätts enligt en standardtestmetod och kan användas vid jämförelse av verktyg.

Det kan också användas vid preliminär uppskattning av exponering.

**VARNING**

- Vibrationsavgivning under verkligt användande av elverktyget kan skilja sig från det angivna totalvärdet beroende på det sätt som verktyget används på.
- Identifiera säkerhetsåtgärder som kan utföras för att skydda operatören som baseras på en uppskattning av utsättning i verkligheten (ta med i beräkningen alla delar av användandet så som när verktyget är avstängt och när det körs på tomgång utöver då startomkopplaren används).

---

**ANMÄRKNING**

Beroende på HiKOKIs kontinuerliga forsknings- och utvecklingsarbete, förbehåller HiKOKI rätten till ändringar av tekniska data utan föregående meddelande.

---

## FELSÖKNING

Använd felsökningstabellen nedan om redskapet inte fungerar normalt. Om detta inte löser problemet, kontakta din återförsäljare eller ett auktoriserat HiKOKI servicecenter.

PROBLEM	KONTROLLMETOD	KORRIGERING
Häftapparaten fungerar inte.	Klammerpistolen är inte tillräckligt hårt tryckt mot arbetsstycket.	Håll klammerpistolen med ett fast grepp och tryck den helt mot arbetsstycket.
	Avtryckaren inte tillräckligt intryckt.	Tryck in avtryckaren ordentligt.
	Mer än 4 sekunder passerar från att tryckarmen slås PÅ tills avtryckaren slås PÅ.	Säkerställ att mindre än 4 sekunder passerar från att tryckarmen slås PÅ tills avtryckaren slås PÅ.
	Avtryckarlåsknappen (avtryckarlåsfunktion) är i läget "Lås".	Ställ avtryckarlåsknappen i läget "Lås upp". (Se <b>Bild 6</b> )
	Skadad intern elektronik.	Kontakta HiKOKI för byte.
Klammerpistolen fungerar, men ingen klammer drivs in.	Magasinet är smutsigt.	Blås och torka av magasinet.
	Kontrollera om något fastnat.	Åtgärda blockering. (Se <b>Bild 12</b> )
	Drivbladet slitet eller skadat?	Kontakta HiKOKI för byte.
	Kontrollera att klamrarna är av korrekt typ.	Använd endast rekommenderade klamrar.
Hoppar över klamrar. Intermittent matning.	Kontrollera att klamrarna är av korrekt typ.	Använd endast rekommenderade klamrar.
	Klammermataren skadad?	Byt ut klammermataren.
	Har matarfjädern försvagats eller är den skadad?	Byt ut matarfjädern.
	Drivbladet slitet eller skadat?	Kontakta HiKOKI för byte.
Klamrar har fastnat. Indriven klammer är böjd.	Kontrollera att klamrarna är av korrekt typ.	Använd endast rekommenderade klamrar.
	Drivbladet slitet eller skadat?	Kontakta HiKOKI för byte.

## GENERELLE SIKKERHEDSADVARSLER FOR ELEKTRISK VÆRKTØJ

### ⚠ ADVARSEL

Læs alle sikkerhedsadvarsler og alle instruktioner.

Det kan medføre elektrisk stød, brand og/eller alvorlig personskade, hvis alle advarslerne og instruktionerne nedenfor ikke overholdes.

Gem alle advarsler og instruktioner, så du har dem til senere brug.

Termen "elektrisk værktøj" i advarslerne henviser til værktøj, der tilsluttes lysnettet (med ledning), eller batteridrevet, (ledningsfrit) elektrisk værktøj.

### 1) Sikkerhed for arbejdsområde

- Hold arbejdsområdet rent og tilstrækkeligt oplyst.**  
*Rodede eller mørke områder øger risikoen for ulykker.*
- Anvend ikke elektrisk værktøj, hvis der er eksplosionsfare, f.eks. i nærheden af brændbare væsker, gasser eller støv.**  
*Elektrisk værktøj frembringer gnister, som kan antænde støv eller dampe.*
- Hold børn og tilskuere væk, mens det elektriske værktøj anvendes.**  
*Distractioner kan medføre, at du mister kontrollen over værktøjet.*

### 2) Elektrisk sikkerhed

- Det elektriske værktøjs stik skal passe til stikkontakten.** Foretag aldrig nogen form for ændringer af stikket. Brug ikke adapterstik til jorden (jordforbundet) elektrisk værktøj.  
*Stik, der ikke er ændret, og egnede stikkontakter nedsætter risikoen for elektrisk stød.*
- Undgå berøring af jordede eller jordforbundne overflader, f.eks. rør, radiatorer, komfurer og køleskabe.**  
*Der er en øget risiko for elektrisk stød, hvis kroppen er jordet eller jordforbundet.*
- Udsæt ikke det elektriske værktøj for regn eller våde omgivelser.**  
*Hvis der trænger vand ind i det elektriske værktøj, øges risikoen for elektrisk stød.*
- Misbrug ikke ledningen.** Brug aldrig ledningen til at bære, trække eller afbryde det elektriske værktøj. Undgå, at ledningen kommer i kontakt med varmekilder, olie, skarpe kanter eller bevægelige dele.  
*Beskadigede eller sammenfiltrede ledninger øger risikoen for elektrisk stød.*
- Når et elektrisk værktøj anvendes udendørs, skal der anvendes en forlængerledning, der er egnet til udendørs brug.**  
*Ved brug af en ledning, der er egnet til udendørs brug, reduceres risikoen for elektrisk stød.*
- Hvis du er nødsaget til at anvende det elektriske værktøj på et fugtigt sted, skal du anvende en strømforsyning, der er beskyttet med en fejlstrømsafbryder (RDC).**  
*Brug af RDC reducerer risikoen for elektrisk stød.*

### 3) Personlig sikkerhed

- Vær årvågen, hold opmærksomheden rettet mod arbejdet, og brug fornuften, når du anvender et elektrisk værktøj.** Anvend ikke et elektrisk værktøj, hvis du er træt eller påvirket af narkotika, alkohol eller medicin.

*Et øjebliklig uopmærksomhed, mens det elektriske værktøj anvendes, kan medføre alvorlig personskade.*

- Brug personligt sikkerhedsudstyr. Brug altid beskyttelsesbriller.**  
*Ved brug af sikkerhedsudstyr som støvmaske, skridsikre sikkerhedssko, hjelm eller høreværn, når disse er påkrævet, reduceres antallet af personskader.*
  - Undgå utilsigtet start af værktøjet. Kontrollér, at kontakten er slået fra, før værktøjet sluttes til lysnettet og/eller batteripakke, eller før du samler værktøjet op eller bærer på det.**  
*Hvis du har fingeren på kontakten, når du bærer værktøjet, eller kontakten er slået til, når det elektriske værktøj tilføres strøm, øges risikoen for ulykker.*
  - Afmonter alle justeringsnøgler eller skruenøgler, før det elektriske værktøj startes.**  
*En skruenøgle eller en anden type nøgle, der sidder fast på en af det elektriske værktøjs roterende dele, kan medføre personskade.*
  - Pas på ikke at få overbalance.** Sørg hele tiden for at have et forsvarligt fodfæste og holde balancen.  
*Derved kan du bedre styre det elektriske værktøj i uventede situationer.*
  - Bær egnet påklædning.** Vær ikke iført løst tøj eller løse smykker. Undgå, at dit hår, tøj og dine handsker kommer i nærheden af de bevægelige dele.  
*Løst tøj, løse smykker eller langt hår kan komme i klemme i de bevægelige dele.*
  - Hvis der medfølger anordninger til udsugning og opsamling af støv, skal du kontrollere, at disse tilsluttes og anvendes på korrekt vis.**  
*Brug af støvopsamling kan reducere støvrelaterede risici.*
- 4) Brug og vedligeholdelse af elektrisk værktøj**
- Pres ikke det elektriske værktøj.** Brug det rigtige elektriske værktøj til den pågældende opgave.  
*Arbejdet udføres bedre og mere sikkert ved brug af det rigtige værktøj ved den tilsigtede hastighed.*
  - Anvend ikke det elektriske værktøj, hvis kontakten ikke tænder og slukker værktøjet.**  
*Alt elektrisk værktøj, der ikke kan styres ved hjælp af kontakten, er farligt og skal repareres.*
  - Tag stikket ud af stikkontakten og/eller batteripakken ud fra det elektriske værktøj, før du foretager justeringer, skifter tilbehør eller lægger det elektriske værktøj til opbevaring.**  
*Sådanne præventive sikkerhedsforanstaltninger reducerer risikoen for at starte det elektriske værktøj utilsigtet.*
  - Opbevar elektrisk værktøj, der ikke er i brug, utilgængeligt for børn, og lad ikke personer, der ikke er vant til elektrisk værktøj, eller som ikke har læst denne vejledning, anvende det elektriske værktøj.**  
*Elektrisk værktøj er farligt i hænderne på uerfarne brugere.*
  - Vedligehold det elektriske værktøj.** Kontrollér for bevægelige dele, der er monteret forkert eller sidder fast, defekte dele eller andre forhold, der kan påvirke det elektriske værktøjs drift.  
*Hvis det elektriske værktøj er beskadiget, skal det repareres før brug.*  
*Mange ulykker skyldes dårligt vedligeholdt elektrisk værktøj.*
  - Sørg for, at skæreværktøj er skarpt og rent.**

## Dansk

Der er mindre risiko for, at korrekt vedligeholdt skæreværktøj med skarpe kanter sætter sig fast, og det er nemmere at styre.

- g) **Brug det elektriske værktøj, tilbehør og bits osv. i overensstemmelse med denne vejledning under hensyntagen til arbejdsforholdene og det arbejde, der skal udføres.**

Der kan opstå farlige situationer, hvis det elektriske værktøj bruges til andre formål end de tilsigtede.

- 5) **Brug og vedligeholdelse af batteriværktøj**

- a) **Genopladning må kun udføres med den oplader, der er specificeret af producenten.**

En oplader, der passer til en type batteripakke, kan give risiko for brand, når den anvendes med en anden batteripakke.

- b) **Anvend kun elektrisk værktøj sammen med specielt angivne batteripakker.**

Anvendelse af andre batteripakker kan muligvis give risiko for tilskadekomst og brand.

- c) **Når batteripakken ikke anvendes, skal du opbevare den væk fra andre metalobjekter som fx papirclips, mønter, nøgler, søm, skruer eller andre små metalobjekter, der kan lave en forbindelse fra den ene pol til den anden.**

Kortsluttes batteripolerne, kan der opstå forbrændinger eller en brand.

- d) **Under særligt dårlige omstændigheder kan der sive væske ud af batteriet; Undlad at komme i berøring med den. Hvis du ved et uheld alligevel kommer i kontakt med væsken, skal du skylle med vand. Hvis væsken kommer i kontakt med øjnene, skal du desuden søge lægehjælp.**

Væske, der siver ud fra batteriet, kan irritere huden eller give forbrændinger.

- 6) **Service**

- a) **Få foretaget serviceeftersyn af dit elektriske værktøj hos en kvalificeret reparationstekniker, der kun bruger originale reservedele.**

Derved sikres det, at sikkerheden ved det elektriske værktøj opretholdes.

### FORHOLDSREGEL

Hold børn og fysisk svagelige personer på afstand. Når værktøjet ikke er i brug, skal det opbevares utilgængeligt for børn og fysisk svagelige personer.

### FORSIGTIGHEDSREGLER VED ANVENDELSE AF AKKU KLAMMEPISTOL

- Gå altid ud fra at værktøjet indeholder befæstelseselementer.**  
Uforsigtig håndtering af klammepistolen kan medføre utilsigtet affyring af befæstelseselementer og personskade.
- Ret ikke værktøjet mod dig selv eller andre i nærheden.** Utilsigtet tryk på udløseren vil affyre befæstelseselementet og kan forårsage personskade.
- Aktiver ikke værktøjet mod mindre det er placeret mod arbejdsemnet.** Hvis værktøjet ikke er i kontakt med arbejdsemnet, kan befæstelseselementet blive affedt væk fra målet.
- Afbryd værktøjet fra strømkilden, når der sidder et befæstelseselement fast i værktøjet.** Hvis værktøjet er tilsluttet, mens du fjerner et stoppet befæstelseselement, kan klammepistolen utilsigtet blive aktiveret.
- Vær forsigtig når du fjerner et stoppet befæstelseselement.**

Mekanismen kan være under tryk, og befæstelseselementet kan blive affyret med stor kraft, når du prøver at afhjælppe et stoppet befæstelseselement.

6. **Brug ikke denne klammepistol til fastgørelse af elkabler.**

Den er ikke designet til installation af elkabler og kan ødelægge isoleringen på elkabler, hvorved det kan medføre elektrisk stød eller brand.

### EKSTRA SIKKERHEDSADVARSLER

- Sikker betjening gennem korrekt anvendelse.**  
Dette værktøj er beregnet til at slå klammer i træ og lignende materialer. Anvend det udelukkende til dets rigtige formål.
- Vær forsigtig mod antændelse og eksplosioner.**  
Eftersom der kan opstå gnister under islåning af klammer, er det farligt at anvende dette værktøj i nærheden af lak, maling, rensbenzin, fortynder, benzin, gas, klæbemidler og lignende brændbare substanser, da disse kan antændes eller eksplodere. Under ingen omstændigheder må dette værktøj derfor anvendes i nærheden af sådanne brændbare materialer.
- Brug altid øjenbeskyttelse (beskyttelsesbriller).**



Brug altid øjenbeskyttelse, når De anvender værktøjet, og sørg for, at også omkringstående personer anvender øjenbeskyttelse.

Risikoen for at fragmenter fra klammerne, som ikke blev ordentligt ramt, trænger ind i øjet, er en trussel mod synet. Øjenbeskyttelse kan købes hos enhver isenkræmmer. Bær altid øjenbeskyttelse under anvendelse af dette værktøj. Anvend enten øjenbeskyttelse eller en bred maske over brillerne. Arbejdsgiveren bør altid gøre anvendelse af øjenbeskyttelse obligatorisk.

- Beskyt høreelse og ansigt.**  
Anvend hørevern og hovedbeskyttelse, når du arbejder med hæftemaskinen. Afhængigt af tilstanden, bør man ligeledes sikre, at omkringstående personer også bruger hørevern og hovedbeskyttelse.
- Vær opmærksom på personer, som arbejder i nærheden.**  
Det er yderst farligt, hvis søm, der ikke er slået ordentligt i, rammer andre personer. Vær derfor altid opmærksom på sikkerheden for de personer, som befinder sig i nærheden, når der arbejdes med dette værktøj. Forvis Dem altid om, at ingen personer i nærheden har krop, hænder eller fødder for tæt på klammeudgangen.
- Ret aldrig klammeudgangen mod andre personer.**



Tag det altid for givet, at værktøjet indeholder klammer. Hvis klammeudgangen er rettet mod en person, kan der ske alvorlige ulykker, hvis De ved en fejltagelse kommer til at affyre værktøjet. Når batteriet tilsluttes eller frakobles under isætning af klammer eller lignende handlinger, bør De sikre Dem, at klammeudgangen ikke er rettet mod nogen person (inklusive Dem selv). Selv om værktøjet ikke indeholder nogen klammer, er det

farligt at affyre værktøjet, mens det er rettet mod en person, så det må De aldrig forsøge på at gøre. Undgå til enhver tid at gøre dette.

Respekter værktøjet som et arbejdsredskab.

7. **Før du anvender dette produkt, skal du sørge for, at det fungerer korrekt i henhold til indholdet i "Test af klammepistolen" på side 106.**
8. **Kontroller skubbehåndtaget før brug.**  
Sørg for, at skubbehåndtaget fungerer korrekt. Anvend kun klammepistolen, hvis skubbehåndtaget fungerer korrekt, idet klammepistolen ellers uventet kan affyre en fastgøringsanordning. Du må ikke manipulere med eller fjerne skubbehåndtaget, idet skubbehåndtaget ellers bliver ubrugeligt.
9. **Vær påpasselig ved tilslutning af slangen.**  
Ved tilslutning af batteri og påfyldning af klammer skal du sørge for følgende for at undgå affyring af værktøjet ved en fejltagelse.
  - Rør ikke ved udløseren.
  - Tillad ikke at affyringshovedet kontakter nogen flade.
  - Hold affyringshovedet nedad.
 Overhold nøje ovenstående vejledning, og sørg altid for, at ingen kropsd dele, hænder eller ben nogensinde befinder sig foran klammeuttaget.
10. **Anvend kun de foreskrevne klammer**  
Anvend aldrig andre søm end dem, der er specificerede og beskrevet i denne brugsvejledning.
11. **Anbring ikke uforsigtigt fingeren på udløseren.**  
Anbring ikke fingeren på udløseren, undtagen når De slår klammer i. Hvis De bærer værktøjet eller rækker det til en anden person, mens De har fingeren på udløseren, kan De uforvarende komme til at affyre en klamme og således forårsage en ulykke.
12. **Tryk klammeutgangen ordentlig ind mod det materiale, der skal slås klammer i.**  
Når du sætter klammer i, skal du presse klammeuttaget hårdt mod materialet, der skal sømmes fast. Hvis udtaget ikke sidder ordentligt fast, kan klammerne give bagslag.
13. **Hold hænder og fødder på god afstand af affyringshovedet under brug.**



Der er meget farligt, hvis hænder eller fødder ved en fejltagelse rammes af en klamme.

14. **Vær på vagt over for tilbageslag af værktøjet.**  
Hold hovedet etc. på god afstand af værktøjets øverste del under arbejdet. I modsat fald kan der opstå farlige situationer, eftersom der er risiko for, at værktøjet kan slå voldsomt tilbage, hvis den klamme, der slås i, kommer i kontakt med den foregående klamme eller en knast i træet.
15. **Vær opmærksom på dobbeltaffyring som følge af tilbageslag.**  
Hvis skubbehåndtaget utilsigtet kommer i berøring med arbejdsmønt igen efter tilbageslag, affyres der en uønsket fastgøringsanordning.  
For at undgå denne uønskede dobbelthæftning skal du trykke hurtigt og hårdt på udløseren.
16. **Vær forsigtig, når der slås klammer i hjørner af træ.**  
Ved islåning af klammer i tynde træplader, er der risiko for, at klammerne går helt igennem pladen, hvilket ligeledes kan være tilfældet, når der isættes klammer i hjørner af træ, grundet retningsafvigelse af klammerne. Forvis Dem i et sådant tilfælde om, at ikke er nogen personer (og ingen hænder, fødder osv.) bag den tynde træplade eller ved siden af det stykke træ, som der skal slås klammer i.
17. **Samtidig islåning af klammer på begge sider af den samme væg er farligt.**  
Islåning af klammer bør under ingen omstændigheder finde sted samtidigt på begge sider af en væg. Dette er overordentlig farligt, eftersom klammerne eventuelt kan trænge gennem væggen og forårsage personskader.
18. **Anvend aldrig værktøjet på stilladser eller stiger.**  
Værktøjet bør ikke anvendes til specielle formål, som for eksempel:
  - når ændring af et islagningssted indebærer anvendelse af stilladser, trapper, stiger eller stigelignende konstruktioner, for eksempel taglægter.
  - lukning af kasser eller tremmekasser.
  - montering af transport-sikkerhedssystemer på for eksempel køretøjer og vogn.
19. **Fjern alle resterende fastgøringsanordninger og batteriet fra klammepistolen, når:**
  - 1) der udføres vedligeholdelse og eftersyn.
  - 2) du kontrollerer korrekt drift af skubbehåndtag og udløser.
  - 3) du afhjælper klammestop.
  - 4) klammepistolen ikke er i brug.
  - 5) du forlader arbejdsområdet.
  - 6) du flytter klammepistolen et andet sted hen; og
  - 7) rækker den til en anden person.
 Forsøg først at afhjælpe hæfteklammestop, når du har fjernet batteriet og alle resterende fastgøringsanordninger fra klammepistolen. Du må aldrig efterlade klammepistolen uden opsyn, idet personer, der ikke er bekendt med klammepistolen, kunne tage den i brug og komme til skade.
20. **Fjern batteriet fra klammepistolen ved ilægning af hæfteklammer.**
21. **Dette apparats driftsmiljø ligger mellem 0°C og 40°C, så sørg for brug inden for dette temperaturområde. Apparatet fungerer muligvis ikke under 0°C eller over 40°C.**
22. **Oplad altid batteriet ved en temperatur på 0°C–40°C.**  
Temperaturer på under 0°C resulterer i overopladning, hvilket er farligt. Batteriet kan ikke oplades ved en temperatur på over 40°C. Den mest egnede temperatur for opladning ligger på 20°C–25°C.
23. **Anvend ikke opladeren kontinuerligt.**  
Når en opladning er fuldført, skal du lade opladeren ligge i omtrent 15 minutter, før du oplader næste batteri.
24. **Undgå, at fremmedlegemer trænger ind i hullet til tilslutning af det genopladelige batteri.**
25. **Skil aldrig det genopladelige batteri eller opladeren ad.**
26. **Kortslut aldrig det genopladelige batteri.**  
Kortslutning af batteriet forårsager en stor elektrisk strømning og overophedning. Det medfører forbrændinger eller beskadigelse af batteriet.
27. **Bortskaf ikke batteriet ved at kaste det på et bål.**  
Hvis batteriet brændes, kan det eksplodere.
28. **Anvendelse af et afladet batteri beskadiger opladeren.**
29. **Når batteriet har nået slutningen af sin levetid, skal du levere det tilbage til den forretning, hvor du købte det.**  
Bortskaf ikke det afladede batteri.
30. **Skil aldrig det genopladelige batteri eller opladeren ad.**  
Hvis metalgenstande eller brændbare stoffer kommer ind i opladerens ventilationsåbninger, kan det give elektriske stød eller ødelægge opladeren.
31. **Lad ALDRIG magneter (eller lignende magnetiske enheder) være ved siden af klammepistolen, idet der er en magnetisk sensor i klammepistolen.**

## Dansk

Gør du det, medfører det manglende funktion i dykkerpistolen eller tilskadekomst som følge af funktionsfejl.

### 32. Slukning af enheden efter kontinuerligt arbejde.

### 33. Dette elektriske værktøj er udstyret med et temperaturskytelseskredslob for at beskytte motoren. Kontinuerligt arbejde kan få temperaturen i enheden til at stige, aktivere temperaturskytelseskredsløbet og automatisk stoppe driften. Hvis dette sker, skal du lade det elektriske værktøj køle ned, før brugen genoptages.

### 34. Dette produkt holder muligvis op med at fungere, når der registreres en abnormitet. I sådanne tilfælde skal du kontrollere punkterne opstillet under "FEJLFINDING" på side 109.

### 35. Kig ikke direkte ind i lyset.

Dette kan medføre øjenskader.

### 36. Tør alt snavs og smuds af, der sidder på LED-lampens objektiv, med en blød klud, mens du passer på ikke at ridse objektivet.

Ridser på LED-lampens objektiv kan medføre reduceret lysstyrke.

### 37. Sørg for at batteriet er installeret ordentligt.

Hvis det er for løst, kan det falde af og forårsage en ulykke.

### 38. Anvend ikke produktet, hvis værktøjet eller batteriets terminaler (batterifatning) er deformet. Installation af batteriet kan forårsage en kortslutning, der kan resultere i røgudvikling eller antændelse.

### 39. Hold værktøjets terminaler (batterifatning) fri for spåner og støv.

○ Inden brug skal du sørge for, at spåner og støv ikke har samlet sig i området omkring polerne.

○ Under drift skal du forsøge at undgå, at støv og spåner på værktøjet falder ned på batteriet.

○ Når du stopper drift eller efter brug må du ikke efterlade værktøjet i et område, hvor det kan udsættes for spåner eller støv, der falder ned.

Hvis du gør det, kan det forårsage en kortslutning, der kan resultere i røgudvikling eller antændelse.

## FORHOLDSREGEL OM LITHIUM-ION-BATTERIET

For at forlænge levetiden er lithium-ion-batteriet udstyret med en beskyttelsesfunktion, der kan stoppe strømudladningen.

Hvis situation 1 til 3, der er beskrevet nedenunder, skulle opstå under brug af dette produkt, stopper motoren muligvis, selv om du trykker på kontakten. Dette er ikke selve problemet, men resultatet af beskyttelsesfunktionen.

1. Motoren stopper, hvis der ikke længere er tilstrækkelig med strøm på batteriet.

Hvis dette skulle ske, skal du straks lade batteriet op.

2. Hvis værktøjet er overbelastet, stopper motoren muligvis. Hvis dette skulle ske, skal du frigive værktøjets kontakt og fjerne årsagerne til overbelastningen. Efter at du har gjort det, kan du anvende værktøjet igen.

3. Hvis batteriet overophedes pga. overbelastning, holder batteriet op med at levere strøm.

I tilfælde heraf skal du indstille brugen af batteriet og lade det køle af. Efter at du har gjort det, kan du anvende værktøjet igen.

Vær desuden opmærksom på følgende advarsler og forholdsregler.

## ADVARSEL

For på forhånd at forhindre enhver form for batterilækage, varmeudvikling, røgudvikling, eksplosion og antændelse, skal du sørge for at være opmærksom på følgende sikkerhedsforanstaltninger.

1. Sørg for, at spåner og støv ikke samler sig på batteriet.

○ Under arbejdet skal du sørge for, at der ikke falder spåner og støv ned på batteriet.

○ Sørg for, at eventuelle spåner og støv, der falder ned på det elektriske værktøj under arbejdet, ikke samler sig på batteriet.

○ Opbevar ikke et ubrugt batteri på et sted, der udsættes for spåner og støv.

○ Før du lægger et batteri til opbevaring, skal du fjerne eventuelle spåner og støv, der sidder fast på det, og ikke opbevare det sammen med andre metalobjekter (skrueer, søm, osv.).

2. Undlad at punktere batteriet med et skarpt objekt som fx et søm, slå på det med en hammer, træde på det, kaste med det eller udsætte batteriet for voldsomme stød.

3. Undlad at anvende et tydeligt beskadiget eller deformt batteri.

4. Undlad at anvende batteriet til andre formål end dem, der er angivet.

5. Hvis batteriet ikke oplades helt, selv efter at den angivne opladetid er gået, skal du øjeblikkeligt stoppe yderligere opladning.

6. Undlad at anbringe eller udsætte batteriet for høje temperaturer eller høje tryk som fx inde i en mikroovn, et tørreapparat eller en beholder med højt tryk.

7. Hold det øjeblikkeligt væk fra åben ild, hvis der opdages en lækage eller ubehagelig lugt.

8. Undlad at anvende det på et sted hvor der udvikles kraftig statisk elektricitet.

9. Hvis der opstår batterilækage, ubehagelig lugt, hvis der udvikles varme, batteriet er misfarvet eller deformt eller på nogen anden måde forekommer unormalt under brug, opladning eller opbevaring, skal du øjeblikkeligt fjerne det fra udstyret eller batteriopladeren og indstille brugen.

10. Nedsænk ikke batteriet i væsker, og lad ikke væsker trænge ind. Indtrængen af ledende væske, som f.eks. vand, kan medføre beskadigelse og forårsage brand eller eksplosion. Opbevar batteriet på et køligt, tørt sted, væk fra brændbart materiale. Områder med ætsende gas skal undgås.

11. Du må ikke støde hårdt til skærmpanelet eller ødelægge det. Det kan føre til problemer.

12. Hvis der sidder alkalisk smøremiddel eller skærevæske på batteriet, skal du hurtigt tørre det af med en tør klud. Gør du ikke det, kan det medføre beskadigelse eller forringelse af kabinettet.

## FORSIGTIG

1. Hvis du får væske, der er lækket fra batteriet, i øjnene, må du ikke gnide i øjnene, men vaske dem godt med rent vand som fx vand fra vandhanen og straks kontakte en læge.

Hvis det ikke behandles, kan væsken forårsage problemer med øjnene.

2. Hvis du får væske på huden eller tøjet, skal du øjeblikkeligt vaske det af med rigeligt rent vand som fx vand fra hanen. Det er muligt, at det kan give hudirritation.

3. Hvis du opdager rust, ubehagelig lugt, misfarvning, deformation og/eller andre uregelmæssigheder, når du anvender batteriet for første gang, skal du undlade at anvende det og returnere det til din leverandør eller forhandler.

**ADVARSEL**

Hvis der trænger et elektrisk ledende fremmedlegeme ind i terminalen på lithium-ion-batteriet, kan batteriet kortslettes, hvilket kan medføre brand. Ved opbevaring af lithium-ion-batteriet skal du sørge for at overholde reglerne for følgende indhold.

- Placér ikke elektrisk ledende snavs, søm og ledninger som jern- og kobberledning i opbevaringskassen.
- For at hindre kortslutning skal du sætte batteriet i værktøjet og sætte batteridækslet sikkert på for opbevaring, indtil du ikke længere kan se ventilatoren.

**VEDRØRENDE TRANSPORT AF LITHIUM-ION-BATTERI**

Ved transport af lithium-ion-batteri bedes du overholde følgende forholdsregler.

**ADVARSEL**

Giv transportfirmaet besked om, at pakken indeholder et lithium-ion-batteri, informér firmaet om batteriets udgangseffekt, og følg transportfirmaets instruktioner, når du arrangerer transport.

- Lithium-ion-batterier, der overstiger en udgangseffekt på 100 Wh, betragtes som værende i fragtklassificeringen farligt gods og kræver særlige anvendelsesprocedurer.
- Ved transport til udlandet skal du overholde international lovgivning samt regler og bestemmelser i det land, der transporteres til.

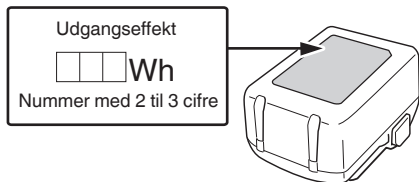

**BETEGNELSER FOR DELE**

Tallene på nedenstående liste svarer til Fig. 1–Fig. 13.

1	Udløser
2	Udløserens låseknop
3	Skubbehåndtag
4	Affyringshoved (udtag)
5	LED-lampe
6	Magasinfundament
7	Magasin
8	Stophåndtag
9	Krog
10	Motor
11	Batteri
12	Håndtag
13	Klammestrimmel
14	Lås
15	Kontrollampe

16	Klingeskinne
17	Indikatorkontakt for resterende batteri
18	Indikatorlampe for resterende batteri
19	Skærmpanel

**SYMBOLER**

**ADVARSEL**

Det følgende viser symboler, som anvendes for maskinen. Vær sikker på, at du forstår deres betydning, inden du begynder at bruge maskinen.

	N1810DA / N1812DA: Akku klammepistol
	Brugeren skal læse betjeningsvejledningen for at mindske risikoen for skader.
	Kun for EU-lande Elektrisk værktøj må ikke bortskaffes som almindeligt husholdningsaffald! I henhold til det europæiske direktiv 2012/19/EU om bortskaffelse af elektrisk og elektronisk udstyr og gældende national lovgivning skal brugt elværktøj indsamles separat og bortskaffes på en måde, der skåner miljøet mest muligt.
	Jævnstrøm
	Slå boremaskine TIL
	Slå boremaskine FRA
	Kobl batteriet fra
	Udløser låst
	Udløser låst op
	Må ikke anvendes på stilladser, stiger.
	Advarsel
	Forbudt handling

**Batteri**

	Lyser; Batteriet har over 75% af sin effekt tilbage.
	Lyser; Batteriet har omkring 50%–75% af sin effekt tilbage.

	Lyser; Batteriet har omkring 25%–50% af sin effekt tilbage.
	Lyser; Batteriet har mindre end 25% af sin effekt tilbage.
	Blinker; Batteriet er næsten tomt. Genoplad batteriet snarest muligt.
	Blinker; Udledning sat i bero på grund af høj temperatur. Fjern batteriet fra værktøjet, og lad det køle helt af.
	Blinker; Udledning sat i bero på grund af fejl eller funktionsfejl. Problemet kan være batteriet, så henvend dig til din forhandler.

	A	B	C
N1810DA	9 mm	10 mm	7 mm 10 mm
N1812DA	12 mm	13 mm	6 mm 10 mm 13 mm

**BEMÆRK**

Grundet HiKOKI's løbende forskning og udvikling kan specifikationerne heri ændres uden forudgående varsel.

**3. Batteri (sælges separat)**

Model	Spænding	Batteriets kapacitet
BSL1820M	18 V	2,0 Ah

**SPECIFIKATIONER**

**1. Elektrisk værktøj**

Model	N1810DA / N1812DA
Motor	Jævnstrømsmotor
Kapacitet for ilægning af klammer	150 hæfteklammer
Vægt*1	1,5 kg (BSL1820M) 2,2 kg (BSL36B18X)
Mål*2 Højde x længde x bredde	166 mm x 85 mm x 235 mm

\*1 Vægt: I henhold til EPTA-procedure 01/2014  
Alt efter monteret batteri Den tungeste vægt måles med BSL36B18X (sælges separat).

\*2 Mål: Batteriet BSL36A18X medfølger

**2. Anvendelig klamme**

De hæfteklammer, der indikeres i nedenstående diagram, kan anvendes med denne klammepistol. 150 hæfteklammer er sat sammen, så det danner en strimmel.

Kontakt den forhandler, hvor du købte klammepistol, for oplysninger om rekvirering af hæfteklammerne.

**BEMÆRK**

Der må kun anvendes hæfteklammer, der er produceret af HiKOKI.

Andre hæfteklammer end dem, der produceres af HiKOKI, kan medføre hæfteklammestop og efterfølgende funktionsfejl.

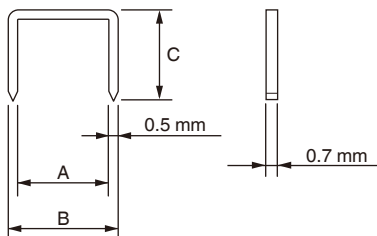

**STANDARDTILBEHØR**

Udover hovedenheden (1 enhed) indeholder pakken det tilbehør, der er opstillet på side 258.

Der forbeholdes ret til ændringer i standardtilbehør uden varsel.

**ANVENDELSE**

- Korrekt fastgørelse af den fugtgennemtrængelige vandtæthedsplade
- Korrekt fastgørelse af varmeisoleringsmateriale

**OPLADNING**

Inden det elektriske værktøj tages i brug, oplades batteriet som følger.

**<UC18YFSL (sælges separat)>**

**1. Tilslut opladerens netkabel til kontakten.**

Ved tilslutning af opladerens stik til en kontakt, blinker kontrollampen rødt. (Se **Tabel 1**)

**2. Sæt batteriet i opladeren.**

Sæt batteriet ordentligt i opladeren som vist i **Fig. 3** (på side 2).

**3. Opladning**

Når et batteri sættes i opladeren, begynder opladningen, og kontrollampen lyser konstant rødt. Når batteriet er fuldt opladet, blinker kontrollampen rødt. (Se **Tabel 1**)



**(1) Pilot lamp indication**

Kontrollampens indikationer er som vist i **Tabel 1**, alt efter opladerens eller det genopladelige batteris tilstand.

**Tabel 1:** Kontrollampens indikationer

TIL/FRA i intervaller på 0,5 sek. 	Før opladning *1 eller Opladning fuldført
Lyser vedvarende 	Under opladning



Lyser i 1 sek. i intervaller på 0,5 sek. 	Standby på grund af overophedning *2
TIL/FRA i intervaller på 0,1 sek. 	Opladning er umulig *3

**BEMÆRK**

- \*1 Hvis den røde lampe bliver ved med at blinke efter montering af opladeren, skal du kontrollere for at bekræfte, at batteriet er blevet sat helt i.
  - \*2 Batteriet er overophedet. Ude af stand til at oplade. Selvom opladningen starter, når batteriet er kølet af, endda mens det sidder i, er den bedste fremgangsmåde at fjerne batteriet og lade det køle af på et skyggefuldt sted med god ventilation før opladning.
  - \*3 Funktionsfejl i batteri eller oplader
    - Sæt batteriet helt i.
    - Kontrollér for at bekræfte, at der ikke sidder fremmedlegemer fast i batterifatningen eller batteriterminalerne. Hvis der ikke er nogen fremmedlegemer, er det muligt, at batteriet eller opladeren ikke fungerer korrekt. Lad et autoriseret servicecenter se på problemet.
- Hvis kontrollampen ikke blinker rødt, selvom opladerens ledning er tilsluttet til strøm, indikerer det, at opladerens beskyttelseskredsløb kan være aktiveret. Fjern ledningen eller stikket fra strømmen, og tilslut igen efter 5 minutter eller deromkring. Hvis dette ikke får kontrollampen til at blinke rødt, bedes du indlevere opladeren hos HiKOKIs autoriserede servicecenter.
- Når batteriopladeren har været anvendt kontinuerligt, opvarmes den, hvorved årsagen til fejl opstår. Når opladningen er fuldført, skal du vente 15 minutter inden næste opladning.
- (2) Vedrørende batteriets temperaturer og opladningstid. (Se **Tabel 2**)

**Tabel 2**

Model	UC18YFSL	
Batteritype	Li-ion	
Opladningsspænding	14,4-18 V	
Temperaturer, hvor batteriet kan genoplades	0°C-50°C	
Opladningstid for batterikapacitet ca. (ved 20°C)	1,5 Ah	22 min.
	2,0 Ah	30 min.
	2,5 Ah	35 min.
	3,0 Ah	45 min.
	4,0 Ah	60 min.
	5,0 Ah	75 min.
Opladningstid for multispændingsbatteriets kapacitet ca. (ved 20°C)	1,5 Ah (x 2 enheder)	45 min.
	2,5 Ah (x 2 enheder)	75 min.
	4,0 Ah (x 2 enheder)	120 min.

Antal battericeller	4-10
Vægt	0,5 kg

**BEMÆRK**

- Genopladningstiden kan variere alt efter den omgivende temperatur og strømkildens spænding.
- Hvis opladningen tager lang tid
  - Opladningen tager længere tid ved meget lave omgivende temperaturer. Oplad batteriet på et varmt sted (såsom indendørs).
  - Blokér ikke udluftningen. Ellers overopheder opladeren indeni, og dens ydeevne reduceres.
  - Hvis køleventilatoren ikke virker, skal du kontakte et autoriseret HiKOKI-servicecenter for reparation.

**4. Tag opladerens netkabel ud af kontakten.**

**5. Hold godt fat om opladeren, og træk batteriet ud.**

**BEMÆRK**

Sørg for at trække batteriet ud af opladeren efter brug, og opbevar det derefter.

**Vedrørende elektrisk udladning i tilfælde af nye batterier osv.**

Idet den kemiske substans inde i nye batterier samt batterier, der ikke har været anvendt i længere tid, ikke er aktiveret, kan den elektriske udladning være lav ved brug af batterierne første og anden gang. Dette er et midlertidigt fænomen, og den tid, der normalt er påkrævet til genopladning, gendannes ved at genoplade batterierne 2-3 gange.

**Sådan forlænger du batteriernes ydeevne.**

- (1) Genoplad batterierne, før de aflades helt. Når du synes, at strømmen til værktøjet bliver svagere, skal du indstille brugen af værktøjet og genoplade dets batteri. Hvis du bliver ved med at anvende værktøjet og udtømme den elektriske strøm, kan du beskadige batteriet, og dets levetid forkortes.
- (2) Undgå genopladning ved høje temperaturer. Et genopladeligt batteri er varmt umiddelbart efter brug. Hvis et sådant batteri genoplades straks efter brug, forringes den kemiske substans inde i batteriet, og batteriets levetid forkortes. Lad batteriet ligge, og genoplad det, når det har kølet af i et stykke tid.

**FØR IBRUGTAGNING**



Handling	Figur	Side
Fjernelse og isætning af batteriet	2	2
Opladning	3	2
Indikator for resterende batteri	13	4
Valg af tilbehør	—	259

**1. Advarselssignaler for LED-lampe (Fig. 4)**

I tilfælde af driftsfejl ses LED-lys som nedenfor.

**Tabel 3**

Tændt i 0,5 sekund/ Slukket i 0,5 sekund 	Funktionen til forhindring af manglende udløsning af hæfteklamme blev aktiveret → Ilæg hæfteklammer. Batterispændingsfald → Udskift batteriet.
--	--

<p>Tændt i 0,25 sekund/ Slukket i 0,25 sekund</p> 	<p>Overbelastningstilstand (hæfteklammestop) → Fjern årsagen til overbelastningen. Temperaturbeskyttelse (klammepistolenshed er varm) → Lad klammepistolenshed køle tilstrækkeligt af.</p>
<p>Tændt i 0,05 sekund/ Slukket i 0,05 sekund</p> 	<p>Fungerer muligvis ikke korrekt → Anmod om reparationer hos den forhandler, hvor den blev købt.</p>

## 2. Udløserens låsemekanisme (Se Fig. 5)

### ADVARSEL

- Sørg for, at udløseren er låst, når der ikke affyres klammer.
- Denne klammepistol har en låsemekanisme for at undgå, at der affyres klammer.

For at låse udløseren:

Tryk hårdt udløserens låseknop helt ind fra siden .

For betjening:

Tryk hårdt udløserens låseknop helt ind fra siden . Låsen udløses, og der kan trækkes i udløseren.

## 3. Kontrol af skubbehåndtagets betjening

### ADVARSEL

Sørg for, at udløseren er låst, når der ikke affyres klammer. (Se Fig. 5)

Sørg altid for at udløseren er låst, og batteriet er fjernet fra det elektriske værktøj, når du kontrollerer skubbehåndtagets betjening.

Kontrollér, at skubbehåndtaget glider ordentligt, når det betjenes.

Rengør glideområdet på skubbehåndtaget, hvis det ikke glider ordentligt.

## 4. Test af klammepistolen

### ADVARSEL

- Sørg for, at udløseren er låst, når der ikke affyres klammer. (Se Fig. 5)
- Anvend kun klammepistolen, når skubbehåndtaget fungerer korrekt.

For arbejdet med isætning af klammer rent faktisk påbegyndes, skal du afprøve klammepistolen ved hjælp af nedenstående kontrolliste. Udfør tests i følgende rækkefølge.

Hvis der opstår unormal drift, skal du indstille brugen af klammepistolen og omgående kontakte et autoriseret HiKOKI-servicecenter.

### (1) FJERN ALLE KLAMMER OG BATTERIET FRA KLAMMEPISTOLEN.

- ALLE SKRUE SKAL SPÆNDES.
- SKUBBEHÅNDTAG OG UDLØSER SKAL BEVÆGE SIG UHINDRET.

### (2) Installation af batteriet. Du må ikke anvende skubbehåndtaget eller udløseren ved installation af batteriet. (Se Fig. 2)

### (3) Fjern fingeren fra udløseren, og tryk skubbehåndtaget hen mod arbejdsstykket.

- KLAMMEPISTOLEN MÅ IKKE VÆRE I DRIFT.

### (4) Flyt skubbehåndtaget fra arbejdsstykket.

Dernæst skal du lade klammepistolen pege nedad og udløse udløserens låseknop, derefter trykke på

udløseren og så afvente i denne position i 5 sekunder eller derover.

- KLAMMEPISTOLEN MÅ IKKE VÆRE I DRIFT.

(5)

A: Uden at røre ved udløseren skal du trykke skubbehåndtaget ned mod arbejdsstykket. Dernæst skal du trykke på udløseren.

- KLAMMEPISTOLEN SKAL VÆRE I DRIFT.

B: Hold udløseren tilbage, og tryk skubbehåndtaget ned mod arbejdsstykket igen.

- KLAMMEPISTOLEN MÅ IKKE VÆRE I DRIFT.

C: Flyt fingeren fra udløseren. Dernæst anvendes A igen.

- KLAMMEPISTOLEN SKAL VÆRE I DRIFT.

(6) Hvis der ikke observeres unormal drift, kan du sætte klammer i klammepistolen.

Kør klammer ned i arbejdsstykket af samme type som dem, der skal benyttes i den faktiske anvendelse.

- KLAMMEPISTOLEN SKAL FUNGERE KORREKT.

## 5. Ilægning af klammer

### ADVARSEL

Når du lægger klammer i klammepistolen, skal du

- 1) Fjerne batteriet fra klammepistolen.
- 2) Ikke trykke på udløseren og
- 3) Ikke trykke skubbehåndtaget ned.

### BEMÆRK

- Ilæg ikke hæfteklammer af forskellig længde på samme tid.
- Læg ikke flere hæfteklammestrimler i efter hinanden med et lille antal hæfteklammer. Hvis du gør det, kan det medføre hæfteklammestop eller andre problemer.

(1) Tryk på stophåndtaget, og træk magasinfundamentet ud. (Fig. 6)

(2) Sæt hæfteklammerne i magasinet, så deres stifter peger opad. (Fig. 7)

(3) Tryk magasinfundamentet tilbage i den oprindelige position, og stophåndtaget låser det. (Fig. 8)

### BEMÆRK

Luk forsigtigt magasinfundamentet.

Hvis den lukkes på voldsom vis, kan hæfteklammerne blive deforme og forhindre magasinfundamentet i at lukke.

Klammepistolen er nu klar til brug.

## SÅDAN ANVENDER DU KLAMMEPISTOLEN

### ADVARSEL

- Ret ALDRIG værktøjet mod dig selv eller andre i arbejdsområdet.
- Hold fingrene VÆK fra udløseren, når du ikke affyrer klammer for at undgå utilsigtet affyring.
- Anvend ikke den elektriske ledning, hvis den er beskadiget. Få den straks repareret.
- Sæt aldrig hoved, hænder eller fødder hen i nærheden af affyringshovedet under anvendelse.

- Kør ikke klammer i oven på andre klammer eller med klammepistolen i en for stejl vinkel; klammer kan slå tilbage og skade nogen.
- Kør ikke klammer ned i tynde brædder eller i nærheden af hjørner eller kanter på arbejdsstykket. Klammer kan køre igennem eller væk fra arbejdsstykket og ramme nogen.
- Kør aldrig klammer i på begge sider af en væg på samme tid. Klammer kan køres ind i og gennem væggen og ramme en person på modsatte side.
- Anvend aldrig en klammepistol, der er defekt eller fungerer unormalt.
- Anvend ikke klammepistolen som hammer.
- Fjern alle resterende hæfteklammer og batteriet fra klammepistolen, når:
  - 1) der udføres vedligeholdelse og eftersyn.
  - 2) du kontrollerer korrekt drift af skubbehåndtag og udløser.
  - 3) Du afhjælper et klammestop.
  - 4) klammepistolen ikke er i brug.
  - 5) du forlader arbejdsområdet.
  - 6) du flytter klammepistolen et andet sted hen; og
  - 7) rækker den til en anden person.
- Fjern batteriet fra klammepistolen ved ilægning af hæfteklammer.

**1. Hæftningsprocedurer (Fig. 9)**

Denne klammepistol er udstyret med skubbehåndtag og virker kun, når skubbehåndtaget trykkes ned. Først skal du trykke skubbehåndtaget mod træet; dernæst skal du trykke på udløseren for at affyre klammen. Når du har affyret én klamme, er det først muligt at affyre klammer igen, når du atter har sluppet udløseren og trykket på den.

**ADVARSEL**

- For at undgå dobbeltaffyring eller utilsigtet affyring som følge af tilbageslag. Tryk hurtigt og fast på udløseren.
- A: Anbring klammeudtaget på arbejdsstykket med fingeren væk fra udløseren.
- B: Tryk skubbehåndtaget hårdt ned, indtil det er trykket helt ned.
- C: Tryk på udløseren for at affyre en klamme.
- D: Fjern fingeren fra udløseren, og løft værktøjet helt væk fra træets overflade.

For at fortsætte med at sætte klammer i på en særskilt placering skal du flytte klammepistolen langs med træet og gentage fra trin A efter behov.

**BEMÆRK**

- Funktionerne B og C skal udføres inden for 4 sekunder efter hinanden. Hvis der går mere end 4 sekunder efter B, virker klammepistolen ikke ordentligt. Hvis dette sker, skal du prøve igen fra B.
- Hvis hæfteklammerne ikke kommer helt ned i træet, skal du trykke hårdt ned på klammepistolens hoved, når du trykker på klammepistolens udløser. (Fig. 10)

**ADVARSEL**

- Hold fingeren væk fra udløseren, undtagen ved isætning af klammer, idet der kan ske alvorlig skade, hvis skubbehåndtaget ved et uheld kommer i kontakt med dig eller andre i arbejdsområdet.
- Hold hænder og krop væk fra udlædningsområdet. Denne HiKOKI-klammepistol kan springe i forbindelse med tilbageslag ved affyring af klammer, og der kan affyres et uønsket klammer efterfølgende, der muligvis medfører tilskadekomst.

**BEMÆRK**

- Håndtér altid klammer og emballage forsigtigt. Hvis der tabs klammer, kan bindemidlet gå i stykker, hvilket medfører fejlagtig fremføring og klammestop.
- Efter isætning af klammer:
  - 1) Fjern batteriet fra klammepistolen.

- 2) Fjern alle klammer fra klammepistolen.

**2. Anvendelse af krogen (Se Fig. 11)**

**ADVARSEL**

Når du anvender krogen, skal du fjerne batteriet. Vær tilstrækkeligt opmærksom, så det primære udstyr ikke falder ned.

Hvis værktøjet falder ned, er der risiko for ulykker.

Krogen kan monteres på venstre eller højre side.

- A: Fjern batteriet, og fjern derefter alle resterende klammer fra magasinet.
- B: Hold godt fast i den primære enhed, og fjern skruen med en skruetrækker.
- C: Fjern krogen.
- D: Monter krogen på den anden side, og fastgør den sikkert med skruen.

**BEMÆRK**

Krogen kan anvendes som bjøle.

**VEDLIGEHOLDELSE OG EFTERSYN**

**ADVARSEL**

Sørg for at fjerne alle resterende hæfteklammer, låse udløseren og fjerne batteriet fra klammepistolen før vedligeholdelse og eftersyn.

**1. Afhjælpning af hæfteklammestop (Fig. 12)**

- (1) Fjern batteriet fra det elektriske værktøj.
- (2) Tryk på stophåndtaget, skub magasinfundamentet op, så det åbner, og fjern alle resterende hæfteklammer.
- (3) Fjern alle fastklebte hæfteklammer, klæbemiddel fra hæfteklammer, fragmenter og splinter, der har samlet sig i klingestyret, med en tang osv.
- (4) Kontrollér for at sikre dig, at skubbehåndtaget fungerer ordentligt.

**BEMÆRK**

Når du har afhjulpet hæfteklammestop, skal du lægge hæfteklammer i igen og foretage en testhæftning.

**2. Eftersyn af magasin**

Indersiden af magasinet skal rengøres af og til. Skub magasinfundamentet op, så det åbner, og fjern klæbemiddel fra hæfteklammer, fragmenter og splinter, der har samlet sig.

**BEMÆRK**

Snavs inde i magasinet kan resultere i problemer med bevægelsen i hæfteklammerne eller medføre, at der ikke udløses hæfteklammer.

**3. Vedligeholdelsesskema**

HANDLING	HVORFOR	HVORDAN
Rens magasin og ilæggermekanisme.	Undgå klammestop.	Blæses ren dagligt.
Sørg for, at skubbehåndtaget bliver ved med at fungere korrekt.	Sørg for at fremme operatørsikkerhed og effektiv drift i klammepistolen.	Blæses ren dagligt.

**4. Eftersyn af monteringsskruerne**

Eftere regelmæssigt alle monteringsskruer, og sørg for, at de er spændt ordentligt. Hvis nogle af skruerne er løse, skal du omgående spænde dem igen. Hvis du ikke gør det, kan det medføre alvorlig fare.

**5. Vedligeholdelse af motoren**

Motordelen er selve "hjertet" af det elektriske værktøj. Udvis forsigtighed for at sikre, at motordelen ikke beskadiges og/eller bliver våd af olie eller vand.

**6. Udvendig rengøring**

Når det elektriske værktøj er snavset, kan du tørre det af med en blød, tør klud eller en klud fugtet med sæbevand. Brug ikke kloropløsning, benzin eller fortynder, da disse væsker opløser plastik.

## 7. Opbevaring

Opbevar det elektriske værktøj og batteriet på et sted, hvor temperaturen er under 40°C, og som er uden for børns rækkevidde.

### BEMÆRK

Opbevaring af lithium-ion-batterier.

Sørg for, at lithium-ion-batterierne er blevet ladet helt op, inden de opbevares.

Længerevarende opbevaring (3 måneder eller derover) af batterier med en lille ladning kan resultere i en forringelse af ydeevnen, reducere brugstiden for batterierne væsentligt eller gøre, at batterierne ikke kan bevare en opladning.

Dog kan væsentligt reduceret brugstid for batterierne muligvis genoprettes ved hjælp af gentaget opladning og brug af batterierne to til fem gange.

Hvis brugstiden for batterierne er ekstremt kort på trods af gentaget opladning og brug, bør du betragte batterierne som udtjente og købe nogle nye.

### FORSIGTIG

Ved anvendelse og vedligeholdelse af el-værktøj skal de sikkerhedsregler og standarder, som gælder i hvert enkelt land, nøje overholdes.

#### Vigtig meddelelse angående batterier til ledningsfri elektriske værktøjer fra HiKOKI

Brug altid et af vores designerede originale batterier. Vi kan ikke garantere for sikkerheden og ydelsen af vores ledningsfri elektriske værktøj ved brug af andre batterier end dem, vi har angivet, eller hvis batteriet skilles ad og ændres (som f.eks. adskillelse og udskiftning af celler eller andre indvendige dele).

### GARANTI

Vi yder garanti på elektriske værktøjer fra HiKOKI i henhold til lovmæssige/nationale særbestemmelser alt efter land. Denne garanti dækker ikke defekter eller beskadigelse som følge af mishandling, misbrug eller normal slitage. I tilfælde af klager bedes du indsende det elektriske værktøj, samlet med det GARANTIBEVIS, der forefindes i slutningen af denne håndteringsvejledning, til et HiKOKI-autoriseret servicecenter.

### Information om støj

De målte værdier for støj er fastsat i overensstemmelse med EN 60745:

Det typiske A-vægtede lydtryksniveau for én hændelse  
*LWA*, 1s, d = 78 dB

Det typiske A-vægtede enkeltstående emissionslydtryksniveau på arbejdssted  
*LpA*, 1s, d = 67 dB

Usikkerhed KpA: 3 dB

Disse værdier er værktøjsrelaterede karakteristikværdier og repræsenterer ikke støjudviklingen på arbejdsstedet. Støjudvikling på arbejdsstedet afhænger eksempelvis af arbejdsomgivelserne, arbejdsstykket, støtten af arbejdsstykket og antallet af islagninger osv.

Afhængigt af forholdene på arbejdsstedet og formen af arbejdsstykket kan det være nødvendigt med individuel støjdæmpning, som for eksempel placering af arbejdsstykker på lyd-dæmpningsstøtterne, som forhindrer vibrationer i arbejdsstykket via fastspænding eller tildækning osv.

I særlige tilfælde vil det være nødvendigt at anvende høreværn.

### Information om vibration

Typisk vibrationskarakteristikværdi i overensstemmelse med EN 60745: 1,7 m/s<sup>2</sup>

Usikkerhed K: 1,5 m/s<sup>2</sup>

Disse værdier er værktøjsrelaterede karakteristikværdier og repræsenterer ikke påvirkningen af hånd-arm-systemet, når værktøjet anvendes. En påvirkning af hånd-arm-systemet, når værktøjet anvendes, vil for eksempel afhænge af gribekraften, styrken af kontaktryk, arbejdsretningen, indstillingen af energitilførslen, arbejdsstykket og arbejdsstykkestøtten.

Den angivne totale vibrationsværdi er blevet målt i henhold til en standardiseret testmetode og kan anvendes til at sammenligne et værktøj med et andet.

Den kan også anvendes ved en indledningsvis vurdering af eksponeringen.

### ADVARSEL

- Vibrationsudsættelsen under faktisk brug af det elektriske værktøj kan afvige fra den erklærede totalværdi alt efter, hvordan værktøjet anvendes.
- For at identificere sikkerhedsforanstaltningerne til beskyttelse af brugeren, er der foretaget en vurdering af eksponeringen ved brug under virkelige forhold (hvor der er taget højde for alle dele af betjeningscyklen, som fx når værktøjet er slukket, og når det kører i tomgang, udover tiden, det tager, fra der trykkes på aftrækkeren).

### BEMÆRK

Grundet HiKOKI's løbende forskning og udvikling kan specifikationerne heri ændres uden forudgående varsel.

## FEJLFINDING

Brug eftersynene i tabellen nedenfor, hvis værktøjet ikke fungerer som normalt. Hvis dette ikke løser problemet, skal du kontakte din forhandler eller et autoriseret HiKOKI-servicecenter.

PROBLEM	KONTROLMETODE	KORREKTION
Klammepistol virker ikke.	Klammepistol ikke trykket tilstrækkeligt ned mod arbejdsstykket.	Hold godt fast i klammepistolen, og tryk den helt ned på arbejdsstykket.
	Udløser ikke trukket tilstrækkeligt.	Træk ordentligt i udløseren.
	Der går mere end 4 sekunder, fra skubbehåndtaget slås TIL, og til udløseren slås TIL.	Sørg for, at der går mindre end 4 sekunder mellem, at skubbehåndtaget slås TIL, og udløseren slås TIL.
	Udløserens låseknop (funktion for udløserlås) er i positionen "Låst".	Sæt udløserens låseknop i positionen "Låst op". (Se <b>Fig. 6</b> )
	Beskadiget indvendig elektronik.	Kontakt HiKOKI for udskiftning.
Klammepistolen virker, men der affyres ingen klamme.	Magasinet er snavset.	Blæs magasinet rent, og tør det af.
	Efterse for klammestop.	Afhjælp et klammestop. (Se <b>Fig. 12</b> )
	Driverklinge slidt eller beskadiget?	Kontakt HiKOKI for udskiftning.
	Efterse for korrekte klammer.	Anvend kun anbefalede klammer.
Overspring af klammer. Afbrudt fremføring.	Efterse for korrekte klammer.	Anvend kun anbefalede klammer.
	Klammeføder beskadiget?	Udskift klammeføderen.
	Fremføringsfjeder svækket eller beskadiget?	Udskift fremføringsfjederen.
	Driverklinge slidt eller beskadiget?	Kontakt HiKOKI for udskiftning.
Klammestop. Affyret klamme er bøjet.	Efterse for korrekte klammer.	Anvend kun anbefalede klammer.
	Driverklinge slidt eller beskadiget?	Kontakt HiKOKI for udskiftning.

## GENERELLE SIKKERHETSFORHOLDSREGLER FOR ELEKTROVERKTØY

### ⚠ ADVARSEL

Les alle advarsler og sikkerhetsinstruksjoner.

Følges ikke alle advarsler og instruksjoner kan det medføre elektrisk støt, brann og/eller alvorlig personskade.

Ta vare på alle varsler og instruksjoner for fremtidig bruk.

Betegnelsen "elektroverktøy" i advarslene henviser både til elektrisk elektroverktøy (med ledning) og batteridrevet elektroverktøy.

#### 1) Sikring på arbeidsområdet

- Hold arbeidsområdet rent og godt opplyst.**  
*Uryddige eller mørke områder kan føre til ulykker.*
- Bruk aldri elektroverktøy på steder med fare for eksplosjon, slik som i nærheten av brennbare væsker, gass eller støv.**  
*Støv eller gasser kan antennes av gnister fra elektroverktøyet.*
- La aldri barn eller andre personer stå i nærheten når du bruker et elektroverktøy.**  
*Du kan bli forstyrret og miste kontroll over verktøyet.*

#### 2) Elektrisk sikkerhet

- Støpslet på elektroverktøyet må passe med vegguttaket.** Du må aldri endre støpslet på noen måte. Bruk aldri en adapter sammen med et jordet elektroverktøy.  
*Vendrede støpsler og passende uttak vil redusere faren for elektrisk støt.*
- Unngå å komme i kontakt med jodede overflater slik som rør, radiatorer, komfyrer eller kjøleskap.**  
*Faren for elektrisk støt vil være større dersom du er jordet.*
- La aldri elektroverktøyet utsettes for regn eller fuktighet.**  
*Dersom det kommer vann inn i elektroverktøyet, kan det øke faren for elektrisk støt.*
- Ikke skad ledningen.** Bruk aldri ledningen til å bære, trekke eller kople fra elektroverktøyet. Hold strømledningen unna varme, olje, skarpe kanter eller bevegelige deler.  
*Skadde eller sammenfiltrede ledninger øker faren for elektriske støt.*
- Når du bruker elektroverktøy utendørs, bruk en skjøteledning som er egnet for utendørs bruk.** Bruk av en skjøteledning som er beregnet for utendørs bruk, vil redusere faren for elektrisk støt.
- Hvis bruk av elektroverktøyet i et fuktig område ikke kan unngås, bruk et strømuttak med jordfeilbryter.**  
*Bruk av jordfeilbryter reduserer faren for elektriske støt.*

#### 3) Personlig sikkerhet

- Vær påpasselig, se hva du gjør og bruk sunn fornuft når du bruker et elektroverktøy.** Du må aldri bruke et elektroverktøy når du er sliten eller trett, eller dersom du er påvirket av narkotiske stoffer, alkohol eller medisiner.  
*Når du bruker et elektroverktøy, vil kun et par sekunders uoppmerksomhet kunne føre til alvorlige personskader.*
- Bruk personlig verneutstyr.** Ha alltid på deg vernebriller.

*Bruk av verneutstyr som en støvmaske, sklisikre vernesko, vernehjelm eller hørselsvern i passende forhold vil redusere personskader.*

- Forhindre utilsiktet start av elektroverktøyet.** Pass på at bryteren på elektroverktøyet er slått av før verktøyet koples til veggkontakten og/eller batteriet, eller før verktøyet løftes eller bæres.  
*Hvis du holder fingeren på bryteren når du bærer elektroverktøyet, eller dersom bryteren er slått på når det er koblet til en strømkilde kan det oppstå ulykker.*
  - Fjern eventuelle justeringsnøkler eller skrunøkler før du slår på elektroverktøyet.** Dersom en justeringsnøkkel eller skrunøkkel er festet til en roterende del på elektroverktøyet når det startes, kan det føre til personskade.
  - Ikke strekk eller len deg for langt.** Pass på at du står stødig og har god balanse til enhver tid.  
 *Dette vil gi deg bedre kontroll over elektroverktøyet i uventede situasjoner.*
  - Kle deg ordentlig.** Ikke gå med løstsittende klær eller smykker. Hold hår, klær og hansker unna bevegelige deler.  
*Løse klær, smykker eller langt hår kan vikle seg inn i de bevegelige delene.*
  - Hvis verktøyet leveres med en støvsamler eller annet oppsamlingsutstyr, må du passe på at disse monteres og brukes på riktig måte.** Bruk av støvopsamler kan redusere støvrelaterte farer.
- #### 4) Bruk og vedlikehold av elektroverktøy
- Ikke overbelast elektroverktøyet.** Bruk riktig elektroverktøy til arbeidet som skal utføres.  
*Riktig elektroverktøy vil gjøre arbeidet lettere og tryggere i den brukshastigheten det er beregnet til.*
  - Ikke bruk elektroverktøyet dersom av/på-knappen ikke virker.**  
*Det er farlig å bruke elektroverktøy som ikke kan kontrolleres ved bruk av av/på-knappen. Verktøyet må da repareres.*
  - Kople støpslet fra stikkkontakten og/eller batteripakken fra elektroverktøyet før du foretar justeringer, bytter tilbehør eller lagrer elektroverktøyet.**  
*Slike forebyggende sikkerhetstiltak reduserer risikoen for å starte elektroverktøyet ved et uhell.*
  - Lagre elektroverktøyet som ikke er i bruk utliggjelig for barn, og la aldri personer som ikke er kjent med elektroverktøyet eller denne brukerveiledningen, bruke elektroverktøyet.** Elektroverktøy er farlige hvis det brukes av uerfarne personer.
  - Vedlikehold elektroverktøy.** Kontroller at ingen bevegelige deler har låst seg, er feiljustert, knekt, eller har andre skader som kan påvirke bruken av elektroverktøyet.  
**Hvis elektroverktøyet er skadet, må det repareres før det brukes.**  
*Mange ulykker oppstår på grunn av dårlig vedlikehold av elektroverktøy.*
  - Hold skjæreverktøy skarpe og rene.** Riktig vedlikehold av skjæreverktøy med skarpe skjærekanter vil redusere faren for at de låser seg, samtidig som de vil være lettere å kontrollere.
  - Bruk elektroverktøyet, ekstrautstyr, bor osv. i samsvar med disse instruksjonene, og ta alltid arbeidsoppgavene og arbeidsforholdene med i betraktning.**  
*Hvis elektroverktøyet brukes til andre operasjoner enn det er beregnet for, kan det oppstå farlige situasjoner.*

- 5) **Bruk og vedlikehold av batteridrevet verktøy**
- Batteriet skal kun lades opp med en lader som er angitt av produsenten.**  
*En lader som passer for én batteripakke, kan forårsake brannfare hvis den brukes med andre batteripakker.*
  - Bruk bare elektroverktøyet med spesifisert type batteripakke.**  
*Bruk av andre batteripakker kan føre til brannfare og skader.*
  - Når batteripakken ikke er i bruk, hold det unna andre metallgjenstander som binderser, mynter, spiker, skruer eller andre små metallgjenstander som kan skape en forbindelse mellom batteripolene.**  
*Kortslutning av batteripolene kan forårsake skader eller brann.*
  - Under uvørne forhold kan væske sprute ut fra batteriet, unngå kontakt. Hvis kontakt skulle oppstå, skyll med store mengder vann. Hvis væsken kommer i kontakt med øynene, må du også søke medisinsk hjelp.**  
*Batterivæsken kan forårsake iritasjon eller brannskår.*
- 6) **Service**
- La kvalifisert servicepersonell som kun bruker originale reservedeler utføre service på elektroverktøyet.**  
*Dette vil sikre at sikkerheten på elektroverktøyet opprettholdes.*

#### FORHOLDSREGLER

Hold avstand til barn og svakelige personer. Når det ikke er i bruk, skal elektroverktøyet oppbevares utilgjengelig for barn og svakelige personer.

### SIKKERHETSADVARSLER FOR BATTERIDREVEN KRAMPEPISTOL

- Gå alltid ut fra at verktøyet inneholder kramper.**  
*Uforsiktig bruk av krampepistolen kan føre til uventet utskyting av kramper, og personskaade.*
- Pek aldri verktøyet mot deg selv eller andre i nærheten. Uventet utløsning vil skyte ut krampen og føre til en skade.**
- Ikke aktiver verktøyet med mindre det er plassert fast mot arbeidsstykket. Hvis verktøyet ikke er i kontakt med arbeidsstykket, kan krampen skytes tilbake fra målet.**
- Koble verktøyet fra strømkilden når kramper setter seg fast i verktøyet. Mens du fjerner en fastkilt krampe, kan krampepistolen bli utilsiktet aktivert dersom den er tilkoblet.**
- Bruk forsiktighet når du fjerner en fastkilt krampe. Mekanismen kan være under trykk, og krampen kan bli kraftig skutt ut mens du prøver å fjerne en fastkilling.**
- Ikke bruk denne krampepistolen til å stifte fast elektriske kabler.**  
*Den er ikke laget for montering av elektriske kabler, og kan ødelegge isolasjonen på elektriske kabler, noe som kan føre til elektrisk støt eller brannfare.*

### FLERE SIKKERHETSADVARSLER

- Sikker bruk er riktig bruk.**  
 Dette verktøyet er beregnet på å slå kramper i treverk og liknende materialer. Bruk det kun til det formålet det er beregnet på.

- Vær forsiktig med gnister og eksplosjoner.**  
 Fordi de kan oppstå gnister under stifting, må krampepistolen aldri brukes i nærheten av lakk, maling, bensin, tynnere, drivstoff, gass, lim eller annet brennbar materiale, da dette kan forårsake brann eller eksplosjon. Ikke under noen omstendighet bør dette verktøyet derfor brukes i nærheten av slike brannfarlige materialer.
- Beskytt alltid øynene (vernebriller).**



Når du bruker verktøyet skal du alltid ha på deg øyebeskyttelse og sørge for at alle personer som oppholder seg i nærheten også har på seg øyebeskyttelse.

Fragmenter fra kramper som ikke slås inn på riktig måte kan fås i øynene, som igjen kan føre til synsskader. Vernebriller kan kjøpes i enhver jernvareforretning. Bruk bestandig vernebriller når du bruker dette verktøyet. Bruk enten vernebriller eller en bred verneskjerm over vanlige briller.

Arbeidsgivere må alltid håndheve bruken av øyevernutstyr.

- Beskytt ører og hode.**  
 Ha alltid på deg hørselsvern og vernehjelm når du bruker krampepistolen. Dessuten skal du, avhengig av forholdene, sørge for at personer i nærheten også har på seg øreklokker og hjelm.
- Hold øye med dem som arbeider i nærheten.**  
 Det kan være meget farlig hvis spiker som ikke slås skikkelig inn skulle treffe andre mennesker. Derfor må du alltid være oppmerksom på sikkerheten til mennesker som arbeider i nærheten når du bruker dette verktøyet. Pass alltid på at du eller andre personer ikke har kroppen, hendene eller føttene i nærheten av krampeutgangen.
- Pek aldri krampeutgangen mot deg selv eller andre personer.**



Gå alltid ut fra at det er kramper i krampepistolen. Hvis krampeutgangen er rettet mot deg selv eller andre personer, kan det oppstå alvorlige personskader dersom krampepistolen utløses ved et uhell. Når batteriet kobles til eller fra mens du legger kramper i pistolen eller utfører liknende operasjoner, må krampeutgangen aldri peke mot deg selv eller noen andre. Det er farlig å utløse krampepistolen mens den er rettet mot noen, selv når det ikke er kramper i magasinet. Du må derfor aldri gjøre dette. Lek aldri med krampepistolen, men bruk den som et verktøy på ansvarlig måte.

- Før du bruker dette produktet må du kontrollere at det fungerer som det skal i samsvar med innholdet i «Teste krampepistolen» på side 116.**
- Kontrollere støtstangen før bruk.**  
 Sørg for at støtstangen fungerer som den skal. Krampepistolen skal aldri brukes hvis støtstangen ikke fungerer som den skal, ellers kan krampepistolen plutselig og uventet fyre av en festeanordning. Ikke fjern eller tukle med støtstangen, ellers kan støtstangen bli i ustand.
- Vær forsiktig når du kobler til slangen.**  
 For å unngå at verktøyet går av ved et uhell, må du sørge for følgende når du kobler til batteriet og legger i stiftene.
  - Ikke berør avtrekkeren.

## Norsk

- Ikke la avfyriingshodet komme i kontakt med en overflate.
- Hold avfyriingshodet pekende nedover. Instruksene ovenfor må følges nøye og du må alltid sørge for at ingen kroppsdeler, hender eller ben noen gang er foran stifteutgangen.
- 10. **Bruk kun spesifiserte kramper.**  
Bruk aldri spiker som ikke er spesifisert og beskrevet i disse instruksene.
- 11. **Ikke hvil fingeren din på avtrekkeren.**  
Hold aldri fingeren på avtrekkeren med mindre du stifter. Hvis du bærer krampepistolen eller gir den til noen andre mens du har fingeren på avtrekkeren, kan den fyres av ved et uhell. Dette kan igjen føre til alvorlige personskader.
- 12. **Trykk krampeutgangen hardt mot materialet som skal stiftes.**  
Når du skyter inn stifter, må du holde krampepistolen hardt mot materialet som skal stiftes. Hvis utløpet ikke er ordentlig inntil, kan stiftene sprette tilbake.
- 13. **Hold alltid hendene og føttene unna avfyriingshodet under bruk.**



En krampe som treffer hendene eller føttene dine kan føre til alvorlige personskader.

- 14. **Vær oppmerksom på verktoyets rekyl.**  
Hold aldri hodet e.l. nær toppen av krampepistolen under bruk. Dette er farlig fordi den kan slå kraftig tilbake hvis kramper treffer en annen krampe eller en kvist i treverket.
- 15. **Pass deg for dobbel avfiring forårsaket av tilbakeslag.**  
Hvis støtstangen utilsiktet kommer i kontakt med arbeidsstykket på nytt etter tilbakeslaget, kan en uønsket festeanordning avfyres.  
For å unngå denne uønskede dobbelavfiringen, trykk på avtrekkeren raskt og bestemt.
- 16. **Vær forsiktig når du stifter i tynne plater eller hjørner.**  
Når du stifter i tynne plater eller hjørner, kan krampene gå rett igjennom. Pass alltid på at ingen står (eller har hendene eller føttene) bak platen eller ved siden av treverket som stiftes.
- 17. **Det er svært farlig å stife på begge sider av samme vegg samtidig.**  
Det må aldri under noen omstendigheter stiftes på begge sider av samme vegg samtidig. Dette er svært farlig fordi krampene kan gå tvers igjennom veggen og forårsake alvorlige personskader.
- 18. **Ikke bruk verktøyet på stillaser og stiger.**  
Verktøyet må ikke brukes i gitte situasjoner, som for eksempel:
  - når skifting fra en stifteplass til en annen involverer bruk av stillaser, trapper, stiger eller stigelignende konstruksjoner, f.eks. taklekker,
  - ved lukking av bokser eller kasser,
  - ved feste av transportsikkerhetssystemer på f.eks. kjøretøyer og vogner
- 19. **Fjern alle gjenværende festeanordninger og batteriet fra krampepistolen når:**
  - 1) du utfører vedlikehold og inspeksjon
  - 2) du kontrollerer at støtstangen og avtrekkeren fungerer på riktig måte
  - 3) du fjerner en fastkilt stift
  - 4) du ikke bruker den
  - 5) du forlater arbeidsområdet
  - 6) du flytter den til et annet sted
  - 7) du gir den til en annen person

Du må aldri forsøke å fjerne fastkilte stifter hvis du ikke har fjernet batteri og alle gjenværende festeanordninger fra krampepistolen.

Krampepistolen skal aldri være uten tilsyn, da personer som ikke er kjent med krampepistolen kan håndtere den og skade seg selv.

- 20. **Ta batteriet ut av krampepistolen når du legger i stifter.**
- 21. **Driftsmiljøet for denne enheten er mellom 0°C og 40°C. Sørg derfor for at den brukes innenfor dette temperaturområdet. Enheten vil kanskje ikke kunne fungere under 0°C eller over 40°C.**
- 22. **Lad alltid batteriet ved en temperatur på 0°C–40°C.**  
En temperatur på mindre enn 0°C vil resultere i overladning, noe som er farlig. Batteriet kan ikke lades opp ved en temperatur høyere enn 40°C. Den mest passende temperaturen for lading er 20°C–25°C.
- 23. **Ikke bruk laderen kontinuerlig.**  
Når en lading er fullført, la laderen hvile i ca. 15 minutter før neste batteri lades.
- 24. **Ikke la fremmedlegemer komme inn i åpningen for tilkopling av oppladbart batteri.**
- 25. **Ikke demonter det oppladbare batteriet eller laderen.**
- 26. **Aldri kortslutt det oppladbare batteriet.**  
Kortslutning av batteriet vil medføre et kraftig elektrisk støt og overoppheting. Det vil føre til brannskader eller at batteriet skades.
- 27. **Ikke kast batteriet på et bål.**  
Hvis batteriet er brent, kan det eksplodere.
- 28. **Ikke la fremmedlegemer komme inn i åpningen for tilkopling av oppladbart batteri.**
- 29. **Ta med batteriet til butikken der det ble kjøpt så snart batteriets levetid etter oppladning er for kort til praktisk bruk.**  
Ikke kast et utladet batteri.
- 30. **Ikke plasser gjenstander i laderens ventilasjonsåpninger.**  
Dersom metallgjenstander eller brennbare gjenstander føres inn i laderens ventilasjonsåpninger kan det føre til elektriske støt eller at laderen blir ødelagt.
- 31. **La ALDRI la magneten (eller lignende magnetiske enheter) være i nærheten av krampepistolen, da den har en intern magnetisk sensor.**  
Hvis du gjør dette så kan det føre til skade eller fare for personskade som følge av funksjonsfeil.
- 32. **La enheten hvile etter kontinuerlig bruk.**
- 33. **Elektroverktøyet er utstyrt med en temperaturbeskyttelseskrete for å beskytte motoren. Kontinuerlig arbeid kan føre til at temperaturen i enheten stiger og aktiverer temperaturbeskyttelsesenheten og stopper driften automatisk. Hvis dette skjer, må du la elektroverktøyet kjøles ned før du fortsetter bruk.**
- 34. **Dette produktet kan slutte å fungere når noe unormalt registreres. I slike tilfeller må du kontrollere elementene som er listet opp under "PROBLEMLØSNING" på side 120.**
- 35. **Ikke se direkte inn i lyset.**  
Slike handlinger kan resultere i øyeskader.
- 36. **Tørk vekk skitt og smuss festet til linsen på LED-lampen med en myk klut, mens du passer på å ikke skrape opp linsen.**  
Riper på linsen til LED-lampen kan føre til redusert lysstyrke.
- 37. **Sørg for at batteriet er installert ordentlig.**  
Hvis det er helt løst, kan det falle ut og forårsake en ulykke.
- 38. **Ikke bruk produktet hvis verktøyet eller batteriterminalene (batterifestet) er deformert.**  
Installasjon av et slikt batteri kan føre til kortslutning, som kan føre til røykutslipp eller antenning.



### 39. Hold verktøyets terminaler (batterifeste) fri for spon og støv.

- Før bruk må du sørge for at spon og støv ikke har samlet seg i området rundt terminalene.
- Forsøk å unngå at spon eller støv på verktøyet faller ned på batteriet.
- Når du avbryter operasjonen eller etter bruk, må du ikke forlate verktøyet i et område der det kan bli utsatt for fallende spon eller støv.  
Det kan føre til kortslutning som kan føre til røyktutslipp eller antenning.

## ADVARSEL ANGÅENDE LITHIUM-ION BATTERI

For å øke levetiden er litium-ion batteriet utstyrt med en beskyttelsesfunksjon som stanser utgangseffekten. I tilfellene 1 og 3, beskrevet nedenfor, når du bruker dette produktet, selv om du trykker på knappen, kan motoren stoppe. Dette er ikke problemet, men resultatet av beskyttelsesfunksjonen.

1. Når gjenværende batterieffekt løper ut, starter motoren.  
Skjer dette må du lade opp batteriet med det samme.
2. Dersom verktøyet er overbelastet, kan motoren stanse. I dette tilfellet, skal du slippe bryteren på verktøyet og eliminere årsaken til overbelastning. Etter dette, kan du bruke det igjen.
3. Hvis batteriet blir overopphetet når elektroverktøyet blir overbelastet, kan batteristrømmen bli brutt.  
I dette tilfellet må du stanse bruken av batteriet og la det bli avkjølt. Etter dette, kan du bruke det igjen.

Videre, vennligst ta hensyn til følgende forholdsregler og advarsler.

### ADVARSEL

For å forhindre lekkasje fra batteriet, varmeutvikling, røykutvikling, eksplosjoner eller antenning, sørg for å følge disse forholdsreglene.

1. Sørg for at spon og støv ikke samler seg på batteriet.
- Sørg for at spon og støv ikke faller på batteriet under arbeidet.
- Sørg for at spon og støv som faller på elektroverktøyet ikke samler seg på batteriet.
- Ikke lagre et ubrukt batteri på et sted der det utsettes for spon eller støv.
- Før du lagrer et batteri, fjern all spon og støv som kan feste seg på batteriet. Ikke lagre det sammen med metalldele (skruer, spiker, og lignende).
2. Ikke stikk batteriet med en skarp gjenstand som en spiker, slå på det med en hammer, trå på, kast eller utsett batteriet for kraftige fysiske støt.
3. Ikke bruk et tydelig ødelagt eller deformert batteri.
4. Ikke bruk batteriet til et annet formål enn de som er spesifisert.
5. Hvis batteriladingen blir mislykket selv når den angitte ladetiden har gått, må du øyeblikkelig stanse ytterligere lading.
6. Ikke plasser eller utsett batteriet for høye temperaturer eller høyt trykk som i en mikrobølgeovn, tørker eller i en beholder under høyt trykk.
7. Holdes unna flammer umiddelbart når ekkel lukt eller lekkasje oppdages.
8. Ikke bruk på steder der sterk statisk elektrisitetutladning genereres.
9. Hvis det oppstår batterilekkasje, ekkel lukt, varme genereres eller dersom batteriet blir misfarget, deformert eller på noen måte virker unormalt under bruk, gjenopplading eller lagring, må du fjerne det fra elektroverktøyet eller batteriladere, og stans bruken.

10. Ikke senk batteriet ned i væsker eller la noen væsker flyte inn i batteriet. Ledende væskeinntrengning, som for eksempel vann, kan forårsake skade som medfører brann eller eksplosjon. Oppbevar batteriet på et kjølig, tørt sted, unna brennbare og brannfarlige gjenstander. Omgivelse med etsende gass må unngås.
11. Ikke utsett skjermpanelet for kraftige støt eller ødelegg det. Dette kan medføre problemer.
12. Hvis alkalisk smøremiddel eller skjærevæske fester seg til batteriet, må du tørke det raskt av med en tørr klut. Hvis dette ikke gjøres, kan det føre til skade eller forringelse av huset.

### FORSIKTIG

1. Hvis det lekker væske fra batteriet og denne kommer i kontakt med øynene, ikke gni øynene men vask dem godt med friskt og rent vann, som for eksempel vann fra springen, og ta kontakt med en lege øyeblikkelig. Hvis dette ikke gjøres kan væsken føre til synsproblemer.
2. Hvis bruker får væske fra batteriet på hud eller klær, vask ordentlig med rent vann, for eksempel vann fra springen, øyeblikkelig.  
Væske kan forårsake irritasjon på huden.
3. Hvis du finner rust, ekkel lukt, overoppheting, misfarging, deformering, og/eller andre uregelmessigheter når du bruker batteriet for første gang, må du ikke bruke det, men returnere det til din forhandler eller leverandør.

### ADVARSEL

Hvis et elektrisk ledende objekt kommer i kontakt med batteripolene til litium-ion batteriet, kan dette resultere i kortslutning og brannfare. Ved lagring av litium-ion batteriet, følg nøye reglene for følgende innhold.

- Ikke plasser elektrisk ledende objekter som spiker eller metalltråder av jern eller kopper i oppbevaringskassen.
- For å unngå at kortslutning inntreffer, legg batteriet i verktøyet eller monter batteridekslet for lagring slik at ventilatoren ikke er synlig.

## OM TRANSPORT AV LITHIUMIONBATTERIET

Når du transporterer et litiumionbatteri, må du følge følgende forholdsregler.

### ADVARSEL

Varsle transportelskapet om at pakken inneholder et litiumionbatter, informere selskapet om utgangseffekten og følg instruksjonene til transportelskapet når du bestiller transport.

- Litiumionbatterier med en effekt større enn 100 Wh ansees som fraktklasse farlige varer og krever spesielle behandlingsprosedyrer.
- For transport utenlands må du følge internasjonalt lovverk og de regler og forskrifter som gjelder i bestemmelseslandet.

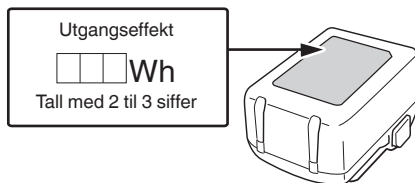





## NAV N PÅ DELER

Tallene i listen nedenfor samsvarer med **Fig. 1-Fig. 13**.





1	Avtrekker
---	-----------

## Norsk

2	Låseknapp for avtrekker
3	Støtstang
4	Avfyringshode (utløp)
5	LED-lys
6	Magasinbase
7	Magasin
8	Stoppspak
9	Krok
10	Motor
11	Batteri
12	Håndtak
13	Stiftremse
14	Lås
15	Pilotlampe
16	Bladfører
17	Indikatorbryter for gjenværende batteri
18	Indikatorlampe for gjenværende batterikapasitet
19	Skjermpanel

	Avtrekker låst
	Avtrekker låst opp
	Må ikke brukes på stillaser eller stiger.
	Advarsel
	Utilrådelig betjeningsmåte







### Batteri

	Lys; Batteriets gjenværende kapasitet er over 75%.
	Lys; Batteriets gjenværende kapasitet er 50%–75%.
	Lys; Batteriets gjenværende kapasitet er 25%–50%.
	Lys; Batteriets gjenværende kapasitet er mindre enn 25%.
	Blinker; Gjenværende batterikapasitet er nesten ingenting. Lad opp batteriet snarest mulig.
	Blinker; Utmatning stoppet på grunn av høy temperatur. Fjern batteriet fra verktøyet og la det bli helt avkjølt.
	Blinker; Utmatning suspendert på grunn av feil eller funksjonsfeil. Problemet kan være batteriet, så kontakt din forhandler.

## SYMBOLER

### ADVARSEL

Følgende symboler brukes for maskinen. Sørg for å forstå betydningen av disse symbolene før maskinen tas i bruk.

	N1810DA / N1812DA: Batteridreven krampepistol
	For å minske faren for skade må brukeren lese instruksjonsboken.
	Kun for EU-land Kasser aldri elektroverktøy sammen med husholdningsavfallet! I overholdelse av EU-direktiv 2012/19/EU om kassering av elektrisk og elektronisk utstyr og dets implementeringsrekkefølge i samsvar med nasjonale lover, må elektroverktøy som har nådd slutten av sin levetid samles inn separat og returneres til et miljøvennlig kompatibelt gjenvinningsanlegg.
	Likestrøm
	Slå PÅ
	Slå AV
	Koble fra batteriet

## SPESIFIKASJONER

### 1. Elektroverktøy

Modell	N1810DA / N1812DA
Motor	DC-motor
Innsetningskapasitet for stift	150 stifter
Vekt*1	1,5 kg (BSL1820M) 2,2 kg (BSL36B18X)
Ytre mål*2 Høyde x lengde x bredde	166 mm x 85 mm x 235 mm

\*1 Vekt: I henhold til EPTA-prosedyre 01/2014  
Avhengig av tilkoblet batteri. Den tyngste vekten er målt med BSL36B18X (selges separat).

\*2 Ytre mål: Batteriet BSL36A18X er inkludert



Ladetid for batterikapasitet ca. (Ved 20°C)	2,5 Ah	35 min
	3,0 Ah	45 min
	4,0 Ah	60 min
	5,0 Ah	75 min
	6,0 Ah	90 min
Ladetid for multivolts batterikapasitet, ca. (ved 20°C)	1,5 Ah (x 2 enheter)	45 min
	2,5 Ah (x 2 enheter)	75 min
	4,0 Ah (x 2 enheter)	120 min
Antall battericeller	4–10	
Vekt	0,5 kg	

## MERK

- Ladetiden kan variere avhengig av temperatur og strømkildens strømspenning.
- Hvis ladingen tar lang tid
  - Ladingen vil ta lengre tid ved ekstremt lave omgivelsestemperaturer. Lad batteriet på et varmt sted (slik som innendørs).
  - Ikke blokker luftventilen. Hvis ikke vil innsiden bli overopphetet, noe som reduserer laderens ytelse.
  - Ta kontakt med et HiKOKI autorisert servicesenter for reparasjon hvis kjøleviften ikke fungerer.

## 4. Kople laderens strømkabel fra stikkontakten.

## 5. Hold laderen skikkelig og trekk ut batteriet.

## MERK

Pass på å trekke ut batteriet fra laderen etter bruk og oppbevar det.

**Når det gjelder elektrisk utlading for nye batterier osv.**

Ettersom den innvendige kjemiske substansen i nye batterier og batterier som ikke har blitt brukt over en lengre periode ikke er aktivert, kan den elektriske utladingen være lav når du bruker dem for første og annen gang. Dette er et midlertidig fenomen, og normal tid som kreves for opplading vil gjenopprettes ved å lade batteriene 2–3 ganger.

**Hvordan få batteriene til å vare lenger.**

- (1) Lad opp batteriene før de er helt utladet. Når du føler at strømmen til verktøyet blir svakere, må du stoppe å bruke verktøyet og lade opp batteriet. Hvis du fortsetter å bruke verktøyet og lade ut den elektriske strømmen, kan batteriet bli skadet og dets levetid vil bli kortere.
- (2) Unngå opplading ved høye temperaturer. Et oppladbart batteri vil være varmt like etter bruk. Hvis et slikt batteri lades opp på nytt like etter bruk, vil den innvendige kjemiske substansen forringes, og batteriets levetid vil bli forkortet. La batteriet være og lad det opp etter at det har kjølt seg ned en stund.

## FØR BRUK



Handling	Figur	Side
Ta ut og sette inn batteriet	2	2
Lading	3	2

Handling	Figur	Side
Indikator for gjenværende batteri	13	4
Valg av tilbehør	—	259

## 1. LED-lysets varselsignaler (Fig. 4)

Ved en driftsfeil lyser LED-lyset som vist nedenfor.

**Tabell 3**

På 0,5 sekund/ av 0,5 sekund 	Funksjonen for forhindring av tomavfiring ble aktivert → Legg i stifter. Batterispenningsfall → Skift ut batteriet.
På 0,25 sekund/ av 0,25 sekund 	Overbelastet tilstand (stiftfastkling) → Fjern årsaken til overbelastningen. Temperaturbeskyttelse (krampepistolens hoveddel er varm) → La krampepistolens hoveddel avkjøles tilstrekkelig.
På 0,05 sekund/ av 0,05 sekund 	Mulig funksjonsfeil → Be om reparasjoner fra forhandleren der den ble kjøpt.

## 2. Avtrekkerlåsemeکانisme (Se Fig. 5)

### ADVARSEL

- Sørg for at avtrekkeren er låst når du ikke skal skyte stifter.
- Denne krampepistolens har en låsemekanisme for å forhindre at stifter skytes ut.

Slik låser du avtrekkeren:

Trykk ordentlig inn låseknappen for avtrekker fra  siden.

Slik bruker du:

Trykk ordentlig inn låseknappen for avtrekker fra  siden.

Låsen slippes opp og avtrekkeren kan trykkes på.

## 3. Kontrollerer funksjonen til støtstangen

### ADVARSEL

- Sørg for at avtrekkeren er låst når du ikke skal skyte stifter. (Se Fig. 5.)
- Du må alltid sikre at avtrekkeren er låst og at batteriet er fjernet fra elektroverktøyet når du kontrollerer funksjonen til støtstangen.

Kontroller at støtstangen glir lett under bruk.

Rengjør glideflatene dersom støtstangen ikke glir lett.

## 4. Teste krampepistolens

### ADVARSEL

- Sørg for at avtrekkeren er låst når du ikke skal skyte stifter. (Se Fig. 5.)
  - Du må aldri bruke krampepistolens hvis støtstangen ikke fungerer som den skal.
- Du må teste krampepistolens ved hjelp av sjekklisten nedenfor før du faktisk begynner å arbeidet med stifting. Utfør testene i følgende rekkefølge.
- Hvis unormal drift oppstår, må du umiddelbart stanse bruken av krampepistolens og ta kontakt med et HiKOKI- autorisert servicesenter.

- (1) FJERN ALLE STIFTER OG BATTERIET FRA KRAMPEPISTOLEN.

– ALLE SKRUE R MÅ STRAMMES.

– STØTSTANGEN OG AVTREKKEREN MÅ BEVEGE SEG JEVNT.

- (2) Installere batteriet. Ikke bruk støtstangen eller avtrekkeren mens du installerer batteriet. (Se Fig. 2)

- (3) Fjern fingeren fra avtrekkeren og trykk støtstangen mot arbeidsstykket.
- KRAMPEPISTOLEN SKAL IKKE VÆRE I DRIFT.
- (4) Fjern støtstangen fra arbeidsstykket. Deretter, pek krampepistolen nedover og slipp opp låsekappen for avtrekker, trykk på avtrekkeren og vent deretter i den stillingen i 5 sekunder eller mer.
- KRAMPEPISTOLEN SKAL IKKE VÆRE I DRIFT.
- (5)
- A: Trykk deretter støtstangen mot arbeidsstykket uten å berøre avtrekkeren. Deretter trykker du inn avtrekkeren.
- KRAMPEPISTOLEN MÅ BETJENES.
- B: Hold avtrekkeren bakover og trykk støtstangen mot arbeidsstykket en gang til.
- KRAMPEPISTOLEN SKAL IKKE VÆRE I DRIFT.
- C: Fjern fingeren fra avtrekkeren. Deretter brukes A igjen.
- KRAMPEPISTOLEN MÅ BETJENES.
- (6) Hvis ingen driftsavvik oppdages, kan du legge stifter i krampepistolen. Skytt stifter inn i arbeidsstykket av samme type som det som faktisk skal brukes.
- KRAMPEPISTOLEN MÅ BETJENES PÅ RIKTIG MÅTE.

## 5. Legg i stifter

### ADVARSEL

Når du legger stifter i krampepistolen:

- 1) Ta batteriet ut av krampepistolen.
- 2) ikke trykk på avtrekkeren; og
- 3) ikke trykk inn støtstangen.

### MERK

- Ikke legg i stifter av ulike lengder samtidig.
- Ikke legg i flere stiftestrimler som har et lite antall stifter etter hverandre. Dette kan føre til stiftefastkiling eller andre problemer.

- (1) Trykk på stoppspaken, og trekk ut magasinbasen. (Fig. 6)
- (2) Sett stiftene i magasinet med beina pekende opp. (Fig. 7)
- (3) Trykk magasinbasen tilbake til sin opprinnelige posisjon, og stoppspaken vil låse den. (Fig. 8)

### MERK

Lukk magasinbasen forsiktig. Hvis den lukkes med makt, kan stifteermene bli deformerte og hindre at magasinbasen lukkes.

Krampepistolen er nå klar til bruk.

## SLIK BRUKER DU KRAMPEPISTOLEN

### ADVARSEL

- Du må ALDRI rette verktøyet mot deg selv eller andre personer i arbeidsområdet.
- Hold fingrene UNNA avtrekkeren når du ikke skal skyte stifter, for å unngå utilsikket avfyring.
- Ikke bruk den elektriske ledningen hvis den er skadet. Sørg for at den repareres umiddelbart.

- Du må aldri plassere ansiktet ditt, eller hendene eller føttene dine i nærheten av avfyringshodet når du bruker verktøyet.
  - Du må ikke skyte stifter oppå andre stifter, eller med krampepistolen i en for bratt vinkel. Dette kan føre til at stiftene spretter tilbake og skader noen.
  - Du må ikke skyte stifter inn i tynne planker eller i nærheten av hjørner og kanter på arbeidsstykket. Stiftene kan gå gjennom eller vekk fra arbeidsstykket og treffe noen.
  - Du må aldri skyte stifter fra begge sider av en vegg samtidig. Stiftene kan skytes inn i og gjennom veggen og treffe en person på den andre siden.
  - Du må aldri bruke en krampepistol som er defekt eller som ikke fungerer som den skal.
  - Du må ikke bruke krampepistolen som en hammer.
  - Fjern alle gjenværende stifter og batteriet fra krampepistolen når:
    - 1) du utfører vedlikehold og inspeksjon
    - 2) du kontrollerer at støtstangen og avtrekkeren fungerer på riktig måte
    - 3) du fjerner fastkjørte stifter
    - 4) du ikke bruker den
    - 5) du forlater arbeidsområdet
    - 6) du flytter den til et annet sted
    - 7) du gir den til en annen person
  - Ta batteriet ut av krampepistolen når du legger i stifter.
- ### 1. Stifteprosedyrer (Fig. 9)

Denne krampepistolen er utstyrt med en støtstang og fungerer ikke med mindre støtstangen er trykket inn. Trykk først støtstangen mot treverket. Trykk deretter på avtrekkeren for å skyte en stift. Etter én avfyring er det ikke mulig å stifte igjen før avtrekkeren slippes opp og trykkes på igjen.

### ADVARSEL

- For å unngå dobbel avfyring eller avfyring ved et uhell på grunn av tilbakeslag. Trykk raskt og bestemt på utløseren.

- A: Plasser krampepistolens utløp på arbeidsstykket med fingeren vekk fra avtrekkeren.
- B: Trykk inn støtstangen helt til den er fullstendig trykt inn.
- C: Trykk på avtrekkeren for å skyte en stift.
- D: Ta fingeren vekk fra avtrekkeren og løft verktøyet helt vekk fra overflaten på treverket.

For å fortsette stiftingen et annet sted, flytter du krampepistolen langs treverket, mens du gjentar fra trinnet A etter behov.

### MERK

- Handling B og C skal gjøres med 4 sekunders mellomrom. Hvis det går mer enn 4 sekunder etter B, vil ikke krampepistolen fungere riktig. Hvis dette skjer, prøv du igjen fra B.
- Hvis stiftene ikke kjøres helt inn, trykker du hardt ned på toppen av krampepistolen når du avfyres. (Fig. 10)

### ADVARSEL

- Hold fingeren din unna avtrekkeren bortsett fra ved stifting. Dette er fordi det kan oppstå alvorlig personskade dersom støtstangen utilsikket kommer i kontakt med deg eller andre i arbeidsområdet.
- Hold hendene og kroppen vekk fra avfyringsområdet. Denne krampepistolen kan hoppe som en støtstang av tilbakeslaget fra avfyringen av en stift, og en uønsket ekstra stift kan avfyres og kan forårsake personskade.

### MERK

- Du må alltid håndtere stifter og emballasje forsiktig. Hvis du mister stifter i bakken, kan samlebindingen ødelegges og føre til feilmating og fastkjøring.
- Etter stifting:
  - 1) Ta batteriet ut av krampepistolen.
  - 2) Fjern alle stifter fra krampepistolen.

# Norsk

## 2. Bruke kroken (Se Fig. 11)

### ADVARSEL

Fjern batteriet når du bruker kroken. Vær oppmerksom slik at hovedutstyret ikke faller av.

Hvis verktøyet faller i bakken, er det fare for en ulykke.

Kroken kan monteres på venstre eller høyre side.

A: Ta ut batteriet, og fjern deretter alle gjenværende stifter fra magasinet.

B: Hold godt fast i hovedenheten og fjern skruen ved hjelp av en skrutrekker.

C: Fjern kroken.

D: Monter kroken på den andre siden og fest den ordentlig med skruen.

### MERK

Kroken kan brukes som en henger.

## 7. Lagring

Oppbevar elektroverktøyet og batteriet på et sted der temperaturen er mindre enn 40°C og utenfor barns rekkevidde.

### MERK

Lagring av litium-ion batterier.

Sørg for at litium-ion batteriene er fulladet før de skal lagres.

Oppbevaring av batteriene i lengre tid (3 måneder eller mer) med lav ladetilstand kan føre til redusert ytelse, vesentlig reduksjon av batteriets brukstid eller at batteriene ikke holder på ladingen.

Imidlertid kan en vesentlig reduksjon av batteriets brukstid gjenvinnes ved gjentatt lading og bruk av batteriene to til fem ganger.

Hvis batterienes brukstid er veldig kort til tross for gjentatt lading og bruk, må du anse batteriene som defekte, og kjøpe nye batterier.

## VEDLIKEHOLD OG INSPEKSJON

### ADVARSEL

Husk å fjerne alle gjenværende stifter, låse avtrekkeren og fjerne batteriet fra krampepistolten før vedlikehold og inspeksjon.

### 1. Fjerne fastskilte stifter (Fig. 12)

(1) Ta batteriet ut av elektroverktøyet.

(2) Trykk på stoppspaken, åpne magasinbasen og fjern alle gjenværende stifter.

(3) Fjern eventuelle fastkilte stifter, lim av stifter, fragmenter og splinter som har samlet seg i bladlederen med tang osv.

(4) Kontroller for å forsikre deg om at støtstangen fungerer som den skal.

### MERK

Når du har fjernet fastkilte stifter, legger du i stiftene på nytt og avfyrer en prøvestift.

### 2. Magasininspeksjoner

Innsiden av magasinet må rengjøres fra tid til annen.

Skvynn magasinbasen åpen og fjern lim fra stifter, fragmenter og splinter som har samlet seg.

### MERK

Smuss på innsiden av magasinet kan føre til problemer med bevegelse av stifter eller forårsake tomavfyring.

### 3. Vedlikeholdsskjema

HANDLING	HVORFOR	HVORDAN
Rengjør magasinet og matemekanismen.	Forhindrer fastkjøring av stifter.	Blås ren daglig.
Hold støtstangen i god driftstilstand.	Fremme operatørens sikkerhet og effektiv bruk av krampepistolten.	Blås ren daglig.

### 4. Inspisere monteringskruene

Gjennomfør regelmessig kontroll av alle monteringskruer og at de er skikkelig strammet. Hvis noen av skruene er løse, stram dem umiddelbart.

Unnlattelse av å gjøre dette kan føre til alvorlig fare.

### 5. Vedlikehold av motoren

Motorrotasjonen er selve "hjertet" til elektroverktøyet. Vær forsiktig slik at rotasjonen ikke blir skadet og/eller våt av olje eller vann.

### 6. Rengjøring på utsiden

Hvis det kommer flekker på elektroverktøyet, tørker du av det med en myk, tørr klut eller en klut fuktet med såpevann. Bruk ikke kloroppløsninger, bensin eller malingstynnere da disse kan løse opp plasten.

### FORSIKTIG

Sikkerhetsregler og normer som gjelder for det enkelte land, må overholdes ved drift og vedlikehold av elektroverktøyet.

### Viktig melding om batteriene til HiKOKI batteridrevne elektroverktøy

Bruk alltid et av våre spesialproduserte batterier. Vi kan ikke garantere sikkerheten og ytelsen til våre elektroverktøy hvis de brukes sammen med andre batterier enn de som er utpekt av oss, eller hvis batteriet er demontert og modifisert (slik som demontering og bytter av celler eller andre indre deler).

### GARANTI

Vi garanterer HiKOKI elektroverktøy i samsvar med lovfestet/landsspesifikke forskrifter. Denne garantien dekker ikke feil eller skader på grunn av misbruk, vanstelt, eller normal slitasje. I tilfelle av klage, vennligst send elektroverktøyet, ikke demontert, med GARANTISERTIFIKATET som finnes på slutten av denne brukerveiledningen, til et autorisert HiKOKI-verksted.

---

### Støyinformasjon

Støyverdier i samsvar med EN60745:

Typisk A-vektet lydeffektnivå ved enkelttilfelle	<i>LWA</i> , 1s, d = 78 dB
Typisk A-vektet lydtryknivå ved enkeltutslipp ved arbeidsstasjon	<i>LpA</i> , 1s, d = 67 dB
Usikkerhet <i>KpA</i> : 3 dB	

Disse verdiene er verktøyrelaterte karakteristiske verdier og representerer ikke støyutviklingen på brukspunktet. Støyutviklingen på brukspunktet vil for eksempel avhenge av arbeidsmiljøet, arbeidsmaterialet, hvordan dette er støttet, antall avfyringer osv.

Avhengig av forholdene på arbeidsplassen og formen på arbeidsmaterialet, kan det hende at det er nødvendig å utføre individuelle lyddempingstiltak, som for eksempel å plassere arbeidsmaterialet på støydempende støtter, forhindre vibrasjon i arbeidsmaterialet med klemmer og deksler osv.

I spesielle tilfeller vil det være nødvendig å bruke hørselvernustyr.

### Vibrasjonsinformasjon

Verdiene av de typiske vibrasjonsegenskapene i henhold til EN60745: 1,7 m/s<sup>2</sup>  
Usikkerhet *K*: 1,5 m/s<sup>2</sup>

Disse verdiene er verktøyrelaterte karakteristiske verdier og representerer ikke påvirkningen på hånd-arm-systemet når verktøyet er i bruk. Påvirkningen på hånd-arm-systemet ved bruk av verktøyet vil for eksempel avhenge av hvor hardt det holdes, kraften på kontaktrykket, arbeidsretningen, reguleringen av kraftforsyningen, arbeidsmaterialet og hva dette støttes mot.

---

Den oppgitte totalverdien for vibrasjoner er målt i overensstemmelse med en standard testmetode og kan brukes til å sammenligne et verktøy med et annet. Den kan også brukes i en foreløpig vurdering av eksponering.

#### ADVARSEL

- Mengden vibrasjoner som avgis under faktisk bruk av elektroverktøyet kan avvike fra den oppgitte totalverdien, avhengig av hvordan du bruker verktøyet.
- Identifiser sikkerhetstiltak for å beskytte brukeren basert på et anslag av hvor utsatt brukeren vil være under de gjeldende bruksforholdene (vurdert i forhold til brukssyklusen, som hvor mange ganger verktøyet er slått av og tomgangskjøring i tillegg til aktiv bruk).

---

#### MERK

På grunn av HiKOKIs kontinuerlige forsknings- og utviklingsprogram kan spesifikasjonene i dette dokumentet endres uten forvarsel.

---

## PROBLEMLØSNING

Bruk inspeksjonene i tabellen under hvis verktøyet ikke virker normalt. Hvis dette ikke løser problemet, konferer med din forhandler eller HiKOKI autorisert servicesenter.

PROBLEM	KONTROLLMETODE	KORRIGERING
Krampepistolen fungerer ikke.	Krampepistolen er ikke trykket godt nok mot arbeidsstykket.	Hold godt fast i krampepistolen og trykk den helt mot arbeidsstykket.
	Avtrekkeren trykkes ikke langt nok inn.	Trykk avtrekkeren ordentlig inn.
	Mer enn 4 sekunder går fra støtstang PÅ til avtrekker PÅ.	Sørg for at mindre enn 4 sekunder går mellom støtstang PÅ og avtrekker PÅ.
	Låseknapp for avtrekker (avtrekkerlåsefunksjon) er i «LÅS»-posisjon.	Sett låseknapp for avtrekker til «Lås opp»-posisjon. (Se <b>Fig. 6.</b> )
	Innvendig elektronikk er skadet.	Ta kontakt med HiKOKI for utskifting.
Krampepistolen er i drift, men ingen stift avfyres.	Magasinet er skittent.	Blås og tork magasinet rent.
	Se etter fastkjørte stifter.	Fjern fastkjørte stifter. (Se <b>Fig. 12</b> )
	Driverblad slitt eller skadet?	Ta kontakt med HiKOKI for utskifting.
	Kontroller at du bruker riktige stifter.	Bruk kun anbefalte stifter.
Hopper over stifter. Periodisk mating.	Kontroller at du bruker riktige stifter.	Bruk kun anbefalte stifter.
	Er stiftmateren skadet?	Erstatt stiftmateren.
	Er matefjæren svekket eller skadet?	Erstatt matefjæren.
	Driverblad slitt eller skadet?	Ta kontakt med HiKOKI for utskifting.
Fastkjørte stifter. Avfyrt stift er bøyd.	Kontroller at du bruker riktige stifter.	Bruk kun anbefalte stifter.
	Driverblad slitt eller skadet?	Ta kontakt med HiKOKI for utskifting.



## YLEISET SÄHKÖTYÖKALUA KOSKEVAT TURVALLISUUSVAROITUKSET

### ⚠ VAROITUS

Lue kaikki turvallisuutta koskevat varoitukset ja kaikki ohjeet.

Jos varoituksia ja ohjeita ei noudateta, on olemassa sähköiskun, tulipalon ja/tai vakavan henkilövahingon vaara.

Säilytä kaikki varoitukset ja ohjeet tulevaa käyttöä varten.

Varoituksissa mainittu "sähkötyökalu"-sana merkitsee verkkovirtakäyttöistä (johdollista) sähkötyökalua tai akkukäyttöistä (johdotonta) sähkötyökalua.

### 1) Työskentelyalueen turvallisuus

- Pidä työskentelyalue siistinä ja hyvin valaistuna.**  
*Onnettomuuksia sattuu herkemmin epäsiistissä tai pimeässä ympäristössä.*
- Älä käytä sähkötyökaluja räjähdysvaarallisissa paikoissa, kuten paikoissa, joissa on herkästi syttyviä nesteitä, kaasuja tai pölyä.**  
*Sähkötyökaluista lähtevät kipinät voivat sytyttää pölyn tai höyryä.*
- Pidä lapset ja sivulliset pois lähettyviltä, kun käytät sähkötyökalua.**  
*Häiriötekijät voivat aiheuttaa laitteen hallinnan menetyksen.*

### 2) Sähköturvallisuus

- Sähkötyökalun pistoke on yhdistettävä oikeanlaiseen pistorasiaan. Älä koskaan muunnata pistoketta mitenkään. Älä käytä syyntipistokkeita yhdessä maadoitettujen sähkötyökalujen kanssa.**  
*Muuntelemattomien pistokkeiden ja oikeanlaisten pistorasioiden käyttäminen vähentää sähköiskun vaaraa.*
- Vältä koskettamasta maadoitettuihin pintoihin, kuten putkiin, lämpöpattereihin, liesiin ja jääkaappeihin.**  
*Sähköiskun vaara on suurempi, jos kehosi on maadoitettu.*
- Älä altista sähkötyökaluja sateelle tai kosteudelle.**  
*Sähköiskun vaara lisääntyy, jos sähkötyökaluun pääsee vettä.*
- Älä käytä johtoa väärin. Älä kannna tai vedä sähkötyökalua johdon varassa tai irrota pistoketta vetämällä johdosta. Pidä johto erillään kuumuudesta, öljystä, terävistä kulumista tai liikkuvista osista.**  
*Sähköjohdon vahingoittuminen tai soiteuttuminen lisää sähköiskun vaaraa.*
- Jos käytät sähkötyökalua ulkona, käytä ulkokäyttöön sopivaa jatkojohtoa.**  
*Ulkokäyttöön sopivan sähköjohdon käyttäminen vähentää sähköiskun vaaraa.*
- Jos sähkötyökalun käyttö kosteassa paikassa on välttämätöntä, käytä vikavirtalaitteella (RCD) suojattua virtalähdettä.**  
*RCD:n käyttö vähentää sähköiskun vaaraa.*

### 3) Henkilökohtainen turvallisuus

- Keskity työhön, ole huolellinen ja käytä sähkötyökalua harkiten. Älä käytä sähkötyökalua väsyneenä tai alkoholin, lääkkeen tai huumeiden vaikutuksen alaisena.**

Keskittymisen herpaantuminen pieneksikin hetkeksi voi aiheuttaa vakavan henkilövahingon.

- Käytä henkilökohtaisia suojavarusteita. Käytä aina suojalaseja.**  
*Suojavarusteiden, kuten hengityssuojaimen, liukumattomien turvakengien, suojakypärän tai kuulosuojaimien, käyttö tarkoituksenmukaisissa olosuhteissa vähentää henkilövahinkoja.*
  - Estä koneen tahaton käynnistyminen. Varmista, että virtakytkin on pois päältä ennen virtalähteeseen ja/tai akkuun yhdistämistä sekä ennen työkalun nostamista tai kantamista.**  
*Sähkötyökalujen kantaminen, kun sormi on virtakytkimellä, tai virran kytkeminen sähkötyökaluihin, joiden virtakytkin on päällä, lisää onnettomuusrisiä.*
  - Poista säätöön tarvittu avaimet tai vääntimet sähkötyökalusta ennen sen käynnistämistä.**  
*Sähkötyökalun pyöriivään osaan jätetty väännin tai avain voi aiheuttaa henkilövahingon.*
  - Älä kurkottele. Seiso aina vakaasti tasapainossa.**  
*Tällöin sähkötyökalua on helpompi hallita odottamattomissa tilanteissa.*
  - Käytä sopivia vaatteita. Älä käytä liian löysiä vaatteita tai koruja. Pidä hiukset, vaatteet ja käsineet poissa liikkuvista osista.**  
*Löysät vaatteet, korut ja pitkät hiukset voivat tarttua liikkuviin osiin.*
  - Jos laitteeseen voi yhdistää polynsuodatus- ja keräyssilälaitteen, varmista, että ne yhdistetään ja että niitä käytetään oikein.**  
*Polynkeräyksen käyttö voi vähentää pölyyn liittyviä vaaratilanteita.*
- 4) Sähkötyökalujen käyttäminen ja niiden hoitaminen
- Älä pakota sähkötyökalua. Käytä tarkoitukseen soveltuvaan sähkötyökalua.**  
*Oikea sähkötyökalu selviytyy tehtävästä paremmin ja turvallisemmin toimiessaan oikealla teholla.*
  - Älä käytä sähkötyökalua, jos se ei käynnisty tai sammu virtakytkimestä.**  
*Sähkötyökalut, joita ei voi hallita virtakytkimen avulla, ovat vaarallisia, ja ne on korjattava.*
  - Irrota pistoke virtalähteestä ja/tai akku sähkötyökalusta ennen säätöjen tekemistä, osien vaihtamista tai sähkötyökalujen varastointia.**  
*Nämä ennakoivat turvatoimet vähentävät sähkötyökalun tahattoman käynnistymisen vaaraa.*
  - Säilytä käyttämättömät sähkötyökalut lasten ulottumattomissa äläkä anna sellaisten henkilöiden käyttää sähkötyökaluja, jotka eivät ole perehtyneet niihin tai näihin ohjeisiin.**  
*Sähkötyökalut ovat vaarallisia kokemattomien henkilöiden käsissä.*
  - Huolla sähkötyökalut. Tarkista liikkuvien osien kiinnitykset ja kohdistukset, osien eheys ja muut sähkötyökalujen toimintaan vaikuttavat tekijät.**  
*Jos sähkötyökalu on vahingoittunut, korjauta se ennen käyttämistä.*  
*Puutteellisesti huolletut sähkötyökalut aiheuttavat paljon onnettomuuksia.*
  - Pidä leikkuutyökalut terävinä ja puhtaina.**  
*Oikein huolletut leikkuutyökalut, joissa on terävät leikkuupinnat, tarttuvat harvemmin kiinni, ja niiden hallinta on helpompaa.*
  - Käytä sähkötyökalua, varusteita ja työkalun teriä jne. näiden ohjeiden mukaisesti ja ota huomioon työskentelyolosuhteet ja tehtävä työ.**  
*Jos sähkötyökalua käytetään toimintoihin, joihin sitä ei ole tarkoitettu, voi syntyä vaaratilanteita.*

- 5) **Akkukäyttöisen työkalun käyttö ja huolto**
- Lataa vain valmistajan määrittelemällä laturilla.**  
*Tietyntyyppiselle akulle sopiva laturi voi aiheuttaa tulipalovaaran, jos sitä käytetään toisenlaisen akun kanssa.*
  - Käytä sähkötyökaluja vain erityisesti niille tarkoitettujen akkujen kanssa.**  
*Minkä tahansa muiden akkujen käyttö voi synnyttää loukkaantumis- ja tulipalovaaran.*
  - Kun akku ei ole käytössä, pidä se poissa muiden metalliesineiden, kuten paperiniittien, kolikoiden, avainten, naulojen, ruuvien, tai muiden sellaisten pienten metalliesineiden läheisyydestä, jotka voivat yhtäkkiä akun navat toisiinsa.**  
*Akkunapojen yhdistäminen oikosulkuun voi aiheuttaa palovammoja tai tulipalon.*
  - Jos akkua käytetään väärin, siitä voi vuotaa nestettä; vältä nesteen koskettamista. Jos kosketat nestettä vahingossa, huuhtele vedellä. Jos neste koskettaa silmiä, hae lisäksi lääkärin apua.**  
*Akusta vuotanut neste voi aiheuttaa ärtymistä tai palovammoja.*
- 6) **Huolto**
- Anna sähkötyökalu huollettavaksi valtuutetulle henkilölle, joka käyttää alkuperäisiä osia vastaavia varaosia.**  
*Tämä pitää sähkötyökalun turvallisena.*

## TURVATOIMETN

Pidä lapset ja mielentilaltaan epävakaat henkilöt poissa laitteen lähetyiltä.  
Kun työkalua ei käytetä, se on säilytettävä poissa lasten ja mielentilaltaan epävakaiden henkilöiden ulottuvilta.

## AKKUHAKASNAULAIMEN TURVAVAROITUKSET

- On aina oletettava, että työkalussa on kiinnittimiä.**  
*Hakasnaulaimen huolimaton käsittely voi johtaa kiinnittimien arvaamattomaan laukaisuun ja henkilövahinkoihin.*
- Älä osoita työkalulla itseäsi tai ketään lähistöllä olevaa.** *Odottamaton laukaisu käynnistää kiinnittimen käynnityksen aiheuttaen loukkaantumisen.*
- Älä käynnistä työkalua, ellei sitä pidetä lujasti työstökappaletta vasten.** *Jos työkalu ei kosketa työstökappaletta, kiinnitin saattaa suuntautua pois kohteesta.*
- Irrota työkalu virtalähteestä, kun kiinnitin on juuttunut työkaluun.** *Kun irrotat juuttunutta kiinnitintä, hakasnaulain saattaa vahingossa käynnistyä, jos se on yhdistetty virtalähteeseen.*
- Käytä varovaisuutta, kun irrotat juuttunutta kiinnitintä.**  
*Mekanisimi saattaa joutua puristuksiin, ja kiinnitin saatetaan laukaista väkisin, kun yrität vapauttaa juuttunutta kiinnitintä.*
- Älä käytä tätä hakasnaulain sähköjohtojen kiinnitykseen.**  
*Sitä ei ole suunniteltu sähköjohtojen asennukseen, ja se saattaa vahingoittaa sähköjohtojen eristystä aiheuttaen täten sähköiskun tai tulipalovaaran.*

## LISÄÄ TURVALLISUUTTA KOSKEVIA VAROITUKSIA

- Oikea käyttö takaa turvallisuuden.**  
Tämä työkalu on suunniteltu niittien kiinnittämiseen puuhun tai vastaavanlaiseen materiaaliin. Käytä työkalua vain sille suunnitellulla tavalla.
- Varo palamaan syttymistä ja räjähdystä.**  
Nitomisen aikana saattaa syntyä kipinöitä, joten on vaarallista käyttää työkalua lakan, maalin, bensiinin, tinnerin, polttoaineen, kaasun, liiman tai muiden helposti syttyvien tai räjähtävien aineiden läheisyydessä. Tätä työkalua ei siis missään olosuhteissa saa käyttää tällaisten aineiden läheisyydessä.
- Käytä aina silmäsuojaa (suojalaseja).**



Kun käytät työkalua, käytä aina silmäsuojaa ja varmista, että lähellä olevat henkilöt käyttävät sitä myös. Virheellisesti kiinnitetyt niittien palaset saattavat singota silmiin ja ovat täten erityisen vaarallisia näölle. Silmäsuojaa voidaan hankkia mistä tahansa alan liikkeestä. Silmäsuojaa on pidettävä aina tätä työkalua käytettäessä. Käytä joko silmäsuojaa tai suurta suojaa omien silmälasien päällä. Työnantajan olisi ehdottomasti säädettävä silmäsuojan käyttö pakolliseksi.

- Suojaa korvasi ja pääsi.**  
Käytä korvasuojaimia ja pääsuojaa nitoessasi. Tilanteesta riippuen on varmistettava, että myös ympärillä olevat henkilöt käyttävät niitä.
- Ota huomioon lähistöllä työskentelevät.**  
On erittäin vaarallista, jos virheellisesti kiinnitetyt naulat sinkoilevat ja osuvat lähistöllä oleviin. Ota siis huomioon lähistöllä työskentelevien turvallisuus, kun käytät tätä työkalua. Varmista, että niittien poistoaukon läheisyydessä ei ole ketään.
- Älä koskaan kohdistaa niittien poistoaukkoa kehenkään.**



On aina oletettava, että työkalussa on niittejä. Jos niittien poistoaukko suunnataan muihin henkilöihin päin, saattaa seurauksena olla vakava onnettomuus, jos työkalu tyhjenetään vahingossa. Kun liität tai irrotat akkua ja lataat niittejä ym., varmista, että niittien poistoaukko ei ole suunnattu ketään kohti (itsesi mukaan lukien). Vaikka niittejä ei olisiakaan ladattu, on vaarallista laukaista kone, jos se on suunnattu muita kohti, joten älä koskaan yritä tehdä niin. Älä pilaaile koneella. Koneella on aina käsiteltävä varoen.

- Ennen laitteen käyttämistä on varmistettava, että se toimii asianmukaisesti sivun 127 "Hakasnaulaimen testaaminen" -kohdan ohjeiden mukaisesti.**
- Tarkista painovipu ennen käyttöä.**  
Varmista, että painovipu toimii oikein. Hakasnaulainta ei saa käyttää, jos painovipu ei toimi oikein. Muussa tapauksessa hakasnaulain voi lauaeta tahattomasti. Painovipuun ei saa tehdä muutoksia eikä sitä saa irrottaa. Muussa tapauksessa se voi vikaantua.
- Ole varovainen akun kytkemisen yhteydessä.**  
Kun liität akun ja lataat hakasia, varmista seuraavat seikat, jotta työkalu ei käynnisty vahingossa.

- Älä kosketa laukaisinta.
  - Älä anna laukaisupään koskettaa mitään pintaa.
  - Pidä laukaisupää suunnattuna alas.
- Noudata tiukasti edellä mainittuja ohjeita ja varmista aina, että mikään kehon osa, kädet tai jalat eivät koskaan ole niitin poistoaukon edessä.
10. **Käytä aina vain teknisissä tiedoissa mainittuja niittejä.**  
Älä koskaan käytä muita kuin teknisissä tiedoissa ja näissä käyttöohjeissa mainittuja nuloja.
11. **Älä pidä sormeasi laukaisimella.**  
Pane sormesi laukaisimelle vain silloin, kun aiot kiinnittää niittejä. Jos kannat tätä työkalua tai annat sen jollekulle sormesi ollessa laukaisimella, saatat vahingossa käynnistää niittauksen ja aiheuttaa onnettomuuden.
12. **Paina niittiaukkoa lujasti niitattavaan materiaaliin.**  
Kun niittaa, paina niittiaukkoa lujasti niitattavaan materiaaliin. Jos aukkoa ei kohdisteta oikein, niitit eivät kiinnity kunnolla.
13. **Pidä kädet ja jalat pois laukaisupäästä.**



On erittäin vaarallista, jos niitti osuu käteen tai jalkaan.

14. **Varo työkalun takapotkuja.**  
Älä vie päätäsi tai muuta vartalon osaa työkalun päähän lähelle sen käytön aikana. Tämä on vaarallista, sillä työkalu saattaa sinkoilla voimakkaasti, jos kiinnitettävä niitti osuu niittauksen aikana toiseen niittiin tai muuhun kovaan kohtaan.
15. **Varo rekyilyn aiheuttamaa kaksinkertaista laukaisua.**  
Laitte laukaisee naulan, jos painovipu pääsee rekyilyn vaikutuksesta tahattomasti koskettamaan työkappaletta uudelleen.  
Vältäaksesi tämän ei-toivotun kaksoislaukauksen, vedä laukaisinta nopeasti ja tiukasti.
16. **Ole varovainen niitatessasi ohutta levyä tai puumateriaalin nurkkia.**  
Kun niittaa ohutta levyä, niitti saattaa mennä sen läpi. Näin saattaa käydä myös kulumia niitattaessa. Varmista silloin, että ketään ei ole (kenenkään käsiä ja jalkoja jne.) ohuen levyn takana tai niitattavan puumateriaalin vieressä.
17. **Yhtäaikainen niittaus saman seinän kummaltakin puolelta on erittäin vaarallista.**  
Seinän kummaltakin puolelta ei missään tapauksessa saa niitata samanaikaisesti. Se on erittäin vaarallista, koska niitit saattavat tulla seinän läpi ja aiheuttaa onnettomuuden.
18. **Älä käytä työkalua rakennustelineillä ja portaila.**  
Työkalua ei saa käyttää esim. seuraavissa tapauksissa:
  - kun naulauspaikan vaihdossa joudutaan käyttämään telineitä, portaita, tikapuita tms.
  - laatikkojen sulkemiseen
  - kuljetuksen turvajärjestelmien kiinnittämiseen esim. ajoneuvoihin.
19. **Poista hakasnaulaimesta kaikki jäljellä olevat kiinnikkeet ja irrota akku seuraavissa tapauksissa:**
  - 1) huolto- ja tarkastustoimenpiteiden yhteydessä
  - 2) painovivun ja laukaisimen asianmukaisen toiminnan tarkistuksen yhteydessä
  - 3) poistettaessa tukosta
  - 4) kun laitetta ei käytetä
  - 5) poistuttaessa työskentelyalueelta
  - 6) siirrettäessä laitetta paikasta toiseen ja
  - 7) ojennettaessa se toiselle henkilölle.

Tukosta ei saa yrittää selvittää ennen kuin akku on irrotettu ja kaikki hakasnaulaimesta jäljellä olevat kiinnikkeet on poistettu.
- Hakasnaulainta ei saa jättää ilman valvontaa. Muussa tapauksessa ihmiset, jotka eivät tunne sen käyttöä voivat sitä käsitellessään vahingoittaa itseään.
20. **Irrota akku hakasnaulaimesta, kun lisää hakasia.**
21. **Laitteen käyttöympäristö on 0–40°C, joten varmista käyttö tällä lämpötila-alueella. Laitte voi olla toimimatta alle 0°C:n tai yli 40°C:n lämpötiloissa.**
22. **Lataa akku aina 0–40°C:n lämpötilassa.**  
Lataaminen alle 0°C:n lämpötilassa johtaa vaaralliseen yllilataukseen. Akkua ei voi ladata yli 40°C:n lämpötilassa. Sopivin latauslämpötila on 20–25°C.
23. **Älä käytä laturia latausvaihe.**  
Kun yhden akun lataus on valmis, anna laturin olla käyttämättä noin 15 minuuttia ennen seuraavan akun latausta.
24. **Huolehdi, ettei ladattavan akun kytkentäaukkoon pääse vierasta ainetta.**
25. **Älä koskaan pura akkua tai laturia.**
26. **Älä koskaan aiheuta ladattavaan akkuun oikosulkuja.**  
Akun oikosulku aiheuttaa voimakkaan sähkövirtauksen ja ylikuumentumisen. Se aiheuttaa palovammoja tai akun vahingoittumisen.
27. **Älä hävitä akkua polttamalla.**  
Jos akku poltetaan, se saattaa räjähtää.
28. **Huolehdi, ettei akun kytkentäaukkoon pääse liikaa.**
29. **Kun akun käyttöaika latauksen jälkeen käy liian lyhyeksi käytännön työskentelyyn, vie akku takaisin ostopaikkaan.**  
Älä hävitä kulunutta akkua.
30. **Älä aseta laturin tuuletusrakoihin mitään.**  
Jos laturin tuuletusrakoihin asetetaan metalliesineitä tai jotakin tulenarkaa, on seurauksena sähköiskun vaara tai laturivaurio.
31. **Hakasnaulain on pidettävä AINA etäällä magneeteista (tai vastaavista magneettisista laitteista), sillä naulaimen sisällä on magneettinen anturi.**  
Muussa tapauksessa laitteen toiminta voi häiriintyä, jolloin on olemassa loukkaantumisen vaara.
32. **Laitteen lepuuttaminen pitkään jatkuneen työn jälkeen.**
33. **Sähkötyökalu on varustettu lämpötilasuojapiirillä moottorin suojaamiseksi. Jatkuva käyttö saattaa aiheuttaa yksikön lämpötilan nousun aktivoiden lämpötilasuojapiirin ja pysäyttää yksikön toiminnan automaattisesti. Jos näin käy, anna sähkötyökalun jäähtyä ennen käyttöä jatkamista.**
34. **Laitte voi vikaantua sen lakata toimimasta. Näissä tilanteissa katso kohta "ONGELMANRATKAISU" sivulla 131.**
35. **Älä katso suoraan valoon.**  
Se voi aiheuttaa silmävamman.
36. **Pyyhi LED-valon linssiin mahdollisesti tarttunut lika ja rasva pehmeällä liinalla varoen naarmuttamasta linssiä.**  
LED-lampun linssissä olevat naarmut voivat vähentää kirkkautta.
37. **Varmista, että akku on asennettu kunnolla paikoilleen.**  
Jos se on yhtään löysällä, se voi irrota ja aiheuttaa onnettomuuden.
38. **Älä käytä laitetta, jos työkalu tai akun liittimet (akun kiinnike) ovat vahingoittuneet.**  
Muussa tapauksessa akun asentamisen seurauksena voi olla oikosulku, joka voi aiheuttaa savun muodostumista tai syyttymisen.
39. **Pidä työkalun liittimet (akun kiinnike) puhtaina.**
- Varmista ennen käyttöä, että liittimien alueella ei ole lastuja tai pölyä.
  - Käytön aikana pyri estämään työkalulle kertyneiden lastujen tai pölyn putoaminen akun päälle.

# Suomi

- Käytön aikana ja jälkeen työkalu on suojattava lastuilla ja pölyltä. Muussa tapauksessa seurauksena voi olla oikosulku, joka saattaa aiheuttaa savupäästöjä tai syttymisen.

## LITIUMIONIAKKUA KOSKEVA HUOMAUTUS

Litiumioniakun käyttöön pidentämiseksi akussa on suojaotointinto, joka pysäyttää virrantuoton. Kun tuotetta käytetään alla kuvatuissa tapauksissa 1–3, moottori saattaa pysähtyä, vaikka kytkintä vedetään. Kyse ei ole viasta, vaan suojaustoiminnosta.

1. Kun jäljellä oleva akkuteho loppuu, moottori pysähtyy. Lataa akku tyhjiin välittömästi.
2. Jos työkalu ylikuormittuu, moottori saattaa pysähtyä. Vapauta tällöin työkalun kytkin ja poista ylikuormituksen syyt. Voit jatkaa käyttöä sen jälkeen.
3. Jos akku ylikuormenee liian suuressa kuormituksessa, akkuvirta saattaa katketa. Lopeta tällöin akun käyttö ja anna akun jäähtyä. Voit jatkaa käyttöä sen jälkeen.

Ota huomioon myös seuraavat varoitukset ja huomautukset.

### VAROITUS

Varmista, että otat huomioon seuraavat turvatoimet, jotta akun vuotaminen, lämmön syntyminen, turvonnuminen, räjähdyskyky ja syttyminen voitaisiin estää.

1. Varmista, että akun päälle ei kerry hiomalastuja tai pölyä.
- Varmista työskentelyn aikana, että hiomalastuja tai pölyä ei putoa akun päälle.
- Varmista, että työskentelyn aikana sähkötyökalun päälle putoavia hiomalastuja tai pölyä ei kerry akun päälle.
- Älä säilytä käyttämätöntä akkua hiomalastuille ja pölyille alttiissa paikassa.
- Ennen akun varastoimista poista kaikki pöly ja hiomalastut, jotka ovat saattaneet tarttua siihen, äläkä varastoi sitä yhdessä metallisten osien (ruuvien, naulojen jne.) kanssa.
2. Älä pistä akkua terävällä esineellä, kuten naulalla, lyö sitä vasaralla tai astu sen päälle äläkä heitä akkua tai kohdista siihen voimakasta iskuja.
3. Älä käytä ilmiselvästi vahingoittunutta tai ulkonäöltään muuttunutta akkua.
4. Älä käytä akkua muuhun kuin määritettyyn tarkoitukseen.
5. Jos akku ei lataudu kokonaan, vaikka ilmoitettu latausaika on kulunut, lopeta lataaminen välittömästi.
6. Älä altista akkua korkeille lämpötiloille tai korkealle paineelle, kuten mikroaaltouunille, kuivaajalle tai korkeapainesäiliölle.
7. Poista akku välittömästi tulen lähetyiltä, jos huomaat vuotoa tai pahaa hajua.
8. Älä käytä paikassa, jossa syntyy voimakasta staattista sähköä.
9. Jos akku vuotaa, haisee pahalta tai kuumenee tai jos sen väri tai muoto muuttuu tai akku vaikuttaa millään tavalla poikkeavalta sitä käytettäessä, ladattaessa tai säilytettäessä, poista se välittömästi laitteesta tai akkulaturista äläkä käytä sitä.
10. Älä upota akkua tai anna nestemäisten aineiden päästä akun sisään. Jos akun sisään pääsee sähköä johtavaa nestettä, kuten vettä, se voi vahingoittaa akkua ja aiheuttaa tulipalon tai räjähdyskyken. Säilytä akku viileässä ja kuivassa paikassa kaukana helposti syttyvistä materiaaleista. Paikkoja, joiden ilmassa on syövyttäviä kaasuja, on vältettävä.
11. Näyttöpaneelia on suojattava voimakkailla iskuilla ja sitä on varottava rikkomasta. Siitä voi seurata ongelmia.

12. Jos akkuun tarttuu emäksistä voiteluainetta tai leikkuunestettä, pyyhi se nopeasti pois kuivalla liinalla. Muussa tapauksessa seurauksena voi olla kotelon vaurioituminen tai hajoaminen.

### HUOMAUTUS

1. Jos akusta vuotavaa nestettä joutuu silmiin, älä hankaa silmiä, vaan pese ne hyvin puhtaalla vedellä, kuten vesijohtovedellä, ja ota yhteyttä lääkäriin välittömästi. Jos silmät jätetään hoitamatta, neste saattaa aiheuttaa silmängelmia.
2. Jos nestettä vuotaa iholle tai vaatteille, pese ne heti huolellisesti puhtaalla vedellä, kuten vesijohtovedellä. Muuten iho voi ärtyä.
3. Jos havaitset ruostetta, pahaa hajua, ylikuormenemista, värin tai muodon muutoksia ja/tai muita epäsäännöllisyyksiä käyttäessäsi akkua ensimmäistä kertaa, älä käytä akkua, vaan palauta se toimittajalle tai myyjälle.

### VAROITUS

Jos litiumioniakun napaan pääsee johtavaa vierasta ainetta, akku voi joutua oikosulkuun ja aiheuttaa tulipalon. Kun varastoit litiumioniakun, noudata seuraavia ohjeita.

- Älä pane säilytyskoteloon johtavaa materiaalia, nauloja tai lankaa, kuten rauta- tai kuparilankaa.
- Estääksesi oikosulujen syntymisen lataa akku työkalussa tai aseta akun suojuksen kunnolla paikalleen säilytyksen ajaksi niin, että tuuletin ei näy.

## LITIUMIONIAKKUN KULJETUSTA KOSKEVAT TIEDOT

Kun kuljetat litiumioniakkua, noudata seuraavia varotoimia.

### VAROITUS

- Ilmoita kuljetusliikkeelle, että pakkaus sisältää litiumioniakun, ilmoita akun teho ja noudata kuljetusliikkeen ohjeita, kun järjestät kuljetusta.
- Litiumioniakut, jotka ylittävät 100 Wh tehon, lasketaan rahtiluokituksessa vaarallisiksi tuotteiksi ja vaativat erityiskäyttömenettelyjä.
  - Jos akkua kuljetetaan ulkomailla, on noudatettava kansainvälisiä lakia sekä kohdemaan sääntöjä ja määräyksiä.

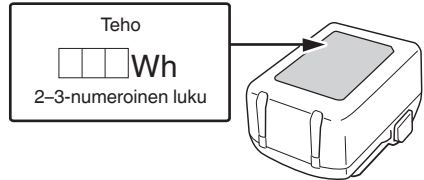

## OSIEN NIMET







Oheisessa luettelossa olevat varoitukset viittaavat **kuviin 1–13**.

1	Laukaisin
2	Laukaisimen lukituspainike
3	Painovipu
4	Laukaisupää (aukko)
5	LED-valo
6	Lippaan jalusta
7	Makasiini

8	Pysäytysvipu
9	Koukku
10	Moottori
11	Akku
12	Kahva
13	Hakasliuska
14	Salpa
15	Merkkivalo
16	Terän ohjain
17	Jäljellä olevan varauksen merkkivalon kytkin
18	Jäljellä olevan varauksen merkkivalo
19	Näyttö

	Kiellettyä toimintaa
--	----------------------

## Akku

	Palaa; Akun varaus on yli 75%.
	Palaa; Akun varaus on 50–75%.
	Palaa; Akun varaus on 25–50%.
	Palaa; Akun varaus on alle 25%.
	Vilkkuu; Akku on melkein tyhjä. Lataa akku mahdollisimman pian.
	Vilkkuu; Lataaminen keskeytetty korkean lämpötilan takia. Irrota akku laturista ja anna sen jäähtyä kokonaan.
	Vilkkuu; Lataaminen keskeytetty vian tai toimintahäiriön vuoksi. Akku voi olla viallinen, joten ota yhteyttä jälleenmyyjään.

## SYMBOLIT

## VAROITUS

Seuraavassa esitellään koneessa käytetyt symbolit. Varmista, että ymmärrät niiden merkityksen, ennen kuin aloitat koneen käytön.

	N1810DA / N1812DA: Akkuhakasnaulain
	Loukkaantumisen vähentämiseksi käyttäjän on luettava käyttöopas.
	Koskee vain EU-maita Älä hävitä sähkötyökaluja tavallisen kotitalousjätteen mukana! Sähkö- ja elektroniikkaromua koskevan EU-direktiivin 2012/19/EU ja sen maakohtaisten sovellusten mukaisesti käytetyt sähkötyökalut on kerättävä erikseen ja vietävä ympäristöstävälliseen kierrätyslaitokseen.
	Tasavirta
	Kytkeminen PÄÄLLE
	Kytkeminen POIS PÄÄLTÄ
	Irrota akku
	Laukaisin lukossa
	Laukaisin vapautettu
	Ei saa käyttää telineillä eikä tikkailla.
	Varoitus

## TEKNISET TIEDOT

## 1. Sähkötyökalu

Malli	N1810DA / N1812DA
Moottori	Tasasähkömoottori
Hakasten latauskapasiteetti	150 hakasta
Paino*1	1,5 kg (BSL1820M) 2,2 kg (BSL36B18X)
Mitat*2 korkeus x pituus x leveys	166 mm x 85 mm x 235 mm

\*1 Paino: EPTA-menettelyn 01/2014 mukaan  
Käytettävän akun mukaan. Raskain paino on mitattu BSL36B18X:llä (myydään erikseen).

\*2 Mitat: Akku BSL36A18X sisältyy toimitukseen

## 2. Sopiva hakanen

Alla olevassa taulukossa mainittuja hakasia voidaan käyttää tässä hakasnaulaimessa.

150 hakasta yhdistetään yhdeksi liuskaksi.

Ota yhteyttä jälleenmyyjään, jolta ostit hakasnaulaimen, saadaksesi lisätietoja hakasten hankkimisesta.

## HUOMAA

Vain HiKOKI:n valmistamia hakasia saa käyttää.

Muiden kuin HiKOKI:n valmistamien hakasten käyttö voi aiheuttaa tukoksia ja seuraavia toimintahäiriöitä.

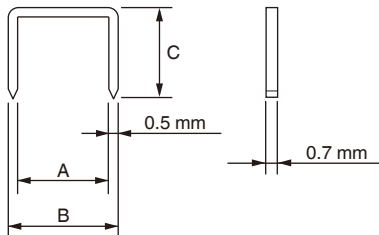

	A	B	C
N1810DA	9 mm	10 mm	7 mm
			10 mm
N1812DA	12 mm	13 mm	6 mm
			10 mm
			13 mm





**HUOMAA**

Koska HiKOKI tekee jatkuvasti tutkimus- ja kehitystyötä, tässä ilmoitettut tekniset tiedot voivat muuttua ilman ennakoilmoitusta.

**3. Akku (myydään erikseen)**

Malli	Jännite	Akun kapasiteetti
BSL1820M	18 V	2,0 Ah

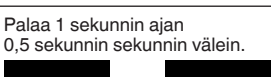
**Taulukko 1:** Merkkivalon ilmoitukset

PÄÄLLE/POIS 0,5 sekunnin välein 	Ennen latausta *1 tai Lataus valmis
Palaa jatkuvasti 	Ladattaessa
Palaa 1 sekunnin ajan 0,5 sekunnin sekunnin välein. 	Ylikuumentumisen aiheuttama valmiustila *2
PÄÄLLE/POIS 0,1 sekunnin välein 	Lataaminen ei onnistu *3

**HUOMAA**

\*1 Jos punainen valo vilkkuu edelleen, vaikka laturi on kiinnitetty, varmista, että akku on kokonaan paikallaan.

\*2 Akku on ylikuumentunut. Lataaminen ei onnistu. Vaikka lataaminen käynnistyy heti, kun akku on jäähtynyt, vaikka se jätetään paikalleen, paras käytäntö on irrottaa akku ja antaa sen jäähtyä varjoisassa, hyvin ilmastoidussa paikassa ennen lataamista.

\*3 Akun tai laturin toimintahäiriö  
 - Työnnä akku kunnolla paikalleen.  
 - Varmista, ettei akun kiinnikkeeseen tai liittimiin ole tarttunut vieraita aineita. Jos vieraita esineitä ei löydy, akku tai laturi saattaa olla epäkunnossa. Vie se valtuutettuun huoltokeskukseen.

- Jos merkkivalo ei vilku punaisena silloinkaan, kun laturin johto on liitetty virtalähteeseen, laturin suojauspiiri saattaa olla aktivoitunut. Irrota johto tai pistoke virtalähteestä ja liitä se takaisin noin 5 minuuttia kuluttua. Jos merkkivalo ei vielä kään vilku punaisena, vie laturi valtuutettuun HiKOKI-huoltokeskukseen.
- Kun akkulaturi on ollut käytössä jatkuvasti, se kuumenee ja voi aiheuttaa vikoja. Kun lataus on valmis, anna laturin olla käyttämättömänä 15 minuuttia ennen seuraavaa latausta.

(2) Tietoa akun lämpötiloista ja latausajasta. (Katso **taulukko 2**)

**Taulukko 2**

Malli	UC18YFSL	
Akun tyyppi	Li-ion	
Latausjännite	14,4–18 V	
Lämpötilat, joissa akku voidaan ladata	0°C–50°C	
Akun kapasiteetin arvioitu latausaika (lämpötilassa 20°C)	1,5 Ah	22 min
	2,0 Ah	30 min
	2,5 Ah	35 min
	3,0 Ah	45 min
	4,0 Ah	60 min
	5,0 Ah	75 min
6,0 Ah	90 min	

**PERUSVARUSTEET**

Päälaitteen (1 laite) lisäksi pakkaus sisältää sivulla 258 luetellut varusteet.

Perusvarusteet voivat muuttua ilman erillistä ilmoitusta.

**KÄYTTÖKOHTTEET**

- Kosteutta läpäisevän vedeneristyslevyn kiinnittäminen paikalleen
- Lämmöneristysmateriaalin kiinnittäminen paikalleen

**LATAUS**

Lataa akku ennen sähkötyökalan käyttöä seuraavasti.

**<UC18YFSL (myydään erikseen)>**

**1. Liitä laturin verkkojohto pistorasiaan.**

Kun laturin pistoke liitetään pistorasiaan, latausmerkkivalo vilkkuu punaisena. (Katso **taulukko 1**)

**2. Aseta akku laturiin.**

Aseta akku tukevasti laturiin **kuvan 3** mukaisesti (sivulla 2).

**3. Lataus**

Kun akku asetetaan laturiin, lataus alkaa ja merkkivalo palaa jatkuvasti punaisena.

Kun akku on täysin latautunut, merkkivalo vilkkuu punaisena. (Katso **taulukko 1**)

**(1) Merkkivalon ilmoitukset**

Laturin tai ladattavan akun tilan mukaiset merkkivalon ilmoitukset näkyvät **taulukossa 1**.

Monivoltiakun kapasiteetin arvioitu latausaika (lämpötilassa 20°C)	1,5 Ah (x 2 laite)	45 min
	2,5 Ah (x 2 laite)	75 min
	4,0 Ah (x 2 laite)	120 min
Akkukennojen määrä	4–10	
Paino	0,5 kg	

**HUOMAA**

- Latausaika voi vaihdella riippuen ympäristön lämpötilasta ja virtalähteen jännitteestä.
- Jos lataaminen kestää kauan
  - Lataaminen kestää kauemmin erittäin matalissa lämpötiloissa. Lataa akku lämpimässä paikassa (kuten sisällä).
  - Ilmanvaihtokaukkoa ei saa peittää. Muussa tapauksessa laitteen sisäosat ylikuumentuvat, mikä heikentää laturin suorituskykyä.
  - Jos jäähdystysuuletin ei toimi, korjautta ottamalla yhteyttä valtuutettuun HiKOKI-huoltoliikkeeseen.

**4. Irrota laturin virtajohto pistorasiasta.****5. Pidä laturista tiukasti kiinni ja vedä akku pois.****HUOMAA**

Muista poistaa akku laturista käytön jälkeen ja säilytä sitä laturista irrallaan.

**Tietoa uusien akkujen jne. sähköpurkauksesta**

Koska uusien ja pitkään käyttämättömänä olleiden akkujen sisällä oleva kemiallinen aine ei ole aktiivista, sähköpurkaus saattaa olla heikko, kun akkuja käytetään ensimmäisen ja toisen kerran. Tämä on tilapäinen ilmiö, ja normaali latausaika palautuu, kun akut ladataan 2–3 kertaa.

**Näin saat akut kestämään pidempään.**

- (1) Lataa akut, ennen kuin ne tyhjenevät kokonaan. Kun huomaat, että sähkötyökalun teho heikkenee, lopeta työkalun käyttö ja lataa sen akku. Jos jatkat työkalun käyttöä ja sähkövirta kuluu loppuun, akku saattaa vahingoittua ja sen käyttöikä saattaa lyhentyä.
- (2) Vältä lataamista korkeissa lämpötiloissa. Akku on kuuma heti käytön jälkeen. Jos tällainen akku ladataan heti käytön jälkeen, sen sisällä oleva kemiallinen aine heikentyy ja akun käyttöikä lyhenee. Anna akun jäähtyä hetken aikaa ja lataa se vasta sitten.

**ENNEN KÄYTTÖÄ**

Toimenpide	Kuva	Sivu
Akun asettaminen ja poistaminen		2
Lataus		2
Akun varaustilan ilmaiseminen		4
Varusteiden valitseminen		259

**1. LED-valon varoitusmerkit (Kuva 4)**

Toimintavirheen sattuessa LED-valo palaa seuraavasti.

**Taulukko 3**

Päällä 0,5 sekuntia/ pois päältä 0,5 sekuntia 	Tyhjälaukaisun estotoiminto aktivoitui → Lataa hakasia. Akun jännitteen lasku → Vaihda akku.
Päällä 0,25 sekuntia/ pois päältä 0,25 sekuntia 	Ylikuormittunut tila (hakastukos) → Poista ylikuormituksen syy. Ylikuumentumissuojaus (hakasnaulaimen runko on kuuma) → Anna hakasnaulaimen rungon jäähtyä riittävästi.
Päällä 0,05 sekuntia/ pois päältä 0,05 sekuntia 	Mahdollinen toimintahäiriö → Pyydä korjausta jälleenmyyjältä, jolta laite on ostettu.

**2. Laukaisimen lukitus (Katso Kuva 5)****VAROITUS**

- Laukaisimen on oltava lukittu, kun laitteella ei nautalata hakasia.
- Naulaimen lukitus estää hakasten nauulaamisen.

Laukaisimen lukitseminen:

Paina laukaisimen lukituspainike tiukasti sisään -puolelta. Käyttö:

Paina laukaisimen lukituspainike tiukasti sisään -puolelta. Lukitus vapautuu ja laukaisinta voidaan vetää.

**3. Painoviputoimintojen tarkastus****VAROITUS**

Laukaisimen on oltava lukittu, kun laitteella ei nautalata hakasia. (Katso **Kuva 5**)

Varmista aina, että laukaisin on lukittu ja akku on irrotettu sähkötyökalusta, kun painoviputoimintoja tarkastetaan.

Tarkasta varmistaaksesi, että painovipu liukuu tasaisesti, kun sitä käytetään.

Puhdista painovipun liukumisalue, jos se ei liu'u tasaisesti.

**4. Hakasnaulaimen testaaminen****VAROITUS**

- Laukaisimen on oltava lukittu, kun laitteella ei nautalata hakasia. (Katso **Kuva 5**)
- Hakasnaulainta ei saa käyttää, mikäli sen painovipu ei toimi oikein.

Testaa hakasnaulaimen toiminta oikein tarkistusluettelon avulla ennen kuin aloitat nauulaamisen. Suorita testit seuraavassa järjestyksessä.

Jos hakasnaulain toimii poikkeavasti, lopeta sen käyttö ja ota välittömästi yhteyttä HiKOKIn valtuutettuun huoltoliikkeeseen.

- (1) POISTA KAIKKI HAKASET JA IRROTA HAKASNAULAIMEN AKKU.

– KAIKKI RUUVIT ON KIRISTETTÄVÄ.

– PAINOVIVUN JA LAUKAISIMEN ON LIIKUTTAVA TASAISESTI.

- (2) Akun asentaminen. Älä käytä painovipua tai laukaisinta akun asentamisen aikana. (Katso **Kuva 2**)

- (3) Siirrä sormi pois laukaisimelta ja paina painovipua työkalupalletta vasten.

– HAKASNAULAIN EI SAA TOIMIA.

- (4) Vedä painovipu irti työkalupalleesta. Suuntaa naulain sitten alaspäin ja vapauta laukaisimen lukituspainike, vedä laukaisimesta ja pidä laukaisin tässä asennossa vähintään viisi sekuntia.

# Suomi

– HAKASNAULAIN EI SAA TOIMIA.

(5)

A: Paina painovipua alaspäin vasten työkappaletta niin, ettet koske laukaisimeen. Vedä sitten laukaisimesta.

– HAKASNAULAIMEN ON TOIMITTAVA.

B: Pidä laukaisin takana ja paina painovipu uudelleen työkappaletta vasten.

– HAKASNAULAIN EI SAA TOIMIA.

C: Irrota sormi laukaisimelta. Seuraavaksi tee kuten kohdassa A.

– HAKASNAULAIMEN ON TOIMITTAVA.

(6) Jos naulain toimii normaalisti, voit lisätä siihen nauloja. Ammu koehakasia aiottua kohdetta vastaavaan työkappaleeseen.

– HAKASNAULAIMEN ON TOIMITTAVA ASIANMUKAISESTI.

## 5. Hakasten lisääminen

### VAROITUS

Kun lisäät hakasia hakasnaulaimeen,

- 1) irrota hakasnaulaimen akku
- 2) älä vedä laukaisimesta, ja
- 3) älä paina painovipua alas.

### HUOMAA

- Älä lataa eripituisia hakasia samanaikaisesti.
- Älä lataa peräkkäin useita hakasliuskoja, joissa on pieni määrä hakasia. Muussa tapauksessa seurauksena voi olla hakastukos tai muita ongelmia.

(1) Paina pysäytysvipua ja vedä lippaan jalusta ulos. (Kuva 6)

(2) Aseta hakaset lippaaseen niin, että niiden jalat osoittavat ylöspäin. (Kuva 7)

(3) Paina lippaan jalusta alkuperäiseen asentoonsa, niin pysäytysvipu lukitsee sen. (Kuva 8)

### HUOMAA

Sulje lippaan jalusta varovasti. Jos se suljetaan väkisin, hakasliuskat voivat vääntyä ja estää lippaan jalustan sulkeutumisen.

Hakasnaulain on nyt käyttövalmis.

## HAKASNAULAIMEN KÄYTTÄMINEN

### VAROITUS

- Työkäluva EI SAA suunnata itseän tai muihin.
- Tahaton laukeaminen estetään pitämällä sormet ETÄÄLLÄ laukaisimesta muutoin kuin naulattaessa.
- Älä käytä sähköjohtoa, jos se on vaurioitunut. Korjauta se välittömästi.
- Kasvoja, käsiä tai jalkoja ei saa käytön aikana viedä lähelle laukaisupäätä.
- Älä ammu hakasia toisten hakasten päälle äläkä käytä hakasnaulainta liian jyrkässä kulmassa. Hakaset voivat kimmota ja vahingoittaa jotakuta.
- Älä ammu hakasia ohuisiin levyihin tai lähelle työkappaleen kulmia tai reunoja. Hakaset voivat lävistää työkappaleen ja osua johonkukaan.
- Hakasia ei saa ampua samanaikaisesti seinän molemmilta puolilta. Hakaset voivat lävistää seinän ja osua seinän toisella puolella olevaan henkilöön.

○ Viallista tai poikkeavasti toimivaa hakasnaulainta ei saa käyttää.

○ Hakasnaulainta ei saa käyttää vasarana.

○ Poista hakasnaulaimesta kaikki jäljellä olevat hakaset ja irrota akku seuraavissa tapauksissa:

- 1) huolto- ja tarkastustöiden yhteydessä
- 2) painovipun ja laukaisimen asianmukaisen toiminnan tarkistuksen yhteydessä
- 3) poistettaessa tukosta
- 4) kun laitetta ei käytetä
- 5) poistuttaessa työskentelyalueelta
- 6) siirrettäessä laitetta paikasta toiseen ja
- 7) ojennettaessa se toiselle henkilölle.

○ Irrota akku hakasnaulaimesta, kun lisäät hakasia.

### 1. Hakasten naulausmenetelmät (Kuva 9)

Hakasnaulaimessa on painovipu, ja laite toimii vain painovipun ollessa alhaalla.

Työnnä painovipu ensin puuta vasten ja ammu sitten hakanen painamalla laukaisinta.

Hakasen ampumisen jälkeen uusi hakanen laukeaa vasta, kun laukaisimesta on ensin päästetty irti ja siitä vedetään uudelleen.

### VAROITUS

○ Kaksoislaukausten tai rekylyistä johtuvan tahattoman laukeamisen estäminen.

Vedä laukaisinta nopeasti ja lujasti.

A: Aseta hakasaukko työkappaleelle ja pidä sormi pois laukaisimelta.

B: Paina painovipua lujasti, kunnes se on täysin alhaalla.

C: Ammu hakanen vetämällä laukaisimesta.

D: Irrota sormi laukaisimelta ja nosta työkalu kokonaan pois puupinnalta.

Jatka hakasten naulaamista toisessa paikassa siirtämällä hakasnaulainta pitkin pintaa ja toistamalla vaiheet A:sta alkaen tarpeen mukaan.

### HUOMAA

○ Vaiheet B ja C on suoritettava 4 sekunnin kuluessa. Jos vaiheen B jälkeen kuluu vähintään 4 sekuntia, hakasnaulain lakkaa toimimasta oikein. Tässä tapauksessa jatka uudelleen vaiheesta B.

○ Jos hakaset eivät työnnö kokonaan sisään, paina hakasnaulaimen päätä tiukasti alaspihin laukaisun aikana. (Kuva 10)

### VAROITUS

○ Pidä sormi laukaisimella vain hakasten naulaamisen aikana. Jos painovipu koskettaa vahingossa työalueella olevaa henkilöä, seurauksena voi olla vakavia vammoja.

○ Pidä kädet ja keho pois laukaisuluueltä. Tämä HiKOKin hakasnaulain voi pomppata rekylyin voimasta, jolloin seurauksena voi olla ei-toivottu hakasen laukeaminen ja tästä aiheutuva vahinko.

### HUOMAA

○ Hakasia ja pakkausta on käsiteltävä varovasti. Hakasten päästessä putoamaan niitä yhdessä pitävä liimaus voi murtua, jolloin seurauksena on syöttöhäiriöitä ja tukoksia.

○ Hakasten ampumisen jälkeen:

- 1) irrota hakasnaulaimen akku
- 2) irrota kaikki hakaset hakasnaulaimesta

### 2. Koukun käyttäminen (Katso Kuva 11)

#### VAROITUS

Kun käytät koukkuja, irrota akku. Huolehdi siitä, että laitteisto ei pääse putoamaan.

Työkalun putoaminen voi aiheuttaa onnettomuusvaaran.

Koukku voidaan asentaa vasemmalle tai oikealle puolelle.

A: Irrota akku, poista sitten kaikki jäljellä olevat hakaset lippaasta.

B: Tartu lujasti päälaitteeseen ja irrota ruuvi ruuvitaltalla.

C: Irrota koukku.



D: Asenna koukku toiselle puolelle ja kiinnitä lujasti ruuvilla.

#### HUOMAA

Koukku voidaan käyttää ripustimena.

## HUOLTO JA TARKASTUS

### VAROITUS

Muista poistaa kaikki jäljellä olevat hakaset, lukita laukaisin ja irrottaa akku hakasnaulaimesta ennen huoltoa ja tarkastusta.

#### 1. Hakastukosten poistaminen (Kuva 12)

- (1) Irrota akku sähkötyökalusta.
- (2) Paina pysäytysvipua, liu'uta lippaan jalusta auki ja poista kaikki jäljellä olevat hakaset.
- (3) Poista terän ohjaimen juuttuneet hakaset, hakasten liima, sirpaleet ja lastut pihdeillä tms.
- (4) Tarkista, että painovipu toimii moitteettomasti.

#### HUOMAA

Lataa hakaset uudelleen hakastukosten poistamisen jälkeen ja laukaise testihakana.

#### 2. Lipastarkistukset

Lippaan sisäpuoli on puhdistettava aika ajoin. Liu'uta lippaan jalusta auki ja poista liima hakasista, sirpaleista ja siruista, jotka ovat kerääntyneet sisälle.

#### HUOMAA

Lika lippaan sisällä voi aiheuttaa hakasille liikkumisvaikeuksia, tai se voi johtaa tyhjiin laukaisuihin.

#### 3. Huoltotaulukko

TOIMENPIDE	SYY	KORJAAMINEN
Lippaan ja syöttimen puhdistaminen.	Tukoksen estäminen.	Puhalla puhtaaksi päivittäin.
Painovivun pitäminen toimintakunnossa.	Käyttöturvallisuuden ja hakasnaulaimen tehokkaan toiminnan edistäminen.	Puhalla puhtaaksi päivittäin.

#### 4. Kiinnitysruuvien tarkistaminen

Tarkista kaikki kiinnitysruuvit säännöllisesti ja varmista, että ne on kunnolla kiristetty. Jos ruuvit ovat löysällä, kiristä ne välittömästi. Tämän tekemättä jättäminen voi aiheuttaa vakavan vaaran.

#### 5. Moottorin huolto

Moottorin käämi on sähkötyökalun "ydin". Ole varovainen, jotta käämi ei vahingoitu ja/tai altistu öljylle tai vedelle.

#### 6. Ulkopinnan puhdistus

Jos sähkötyökalussa on likaa, pyyhi se kuivalla, pehmeällä kankaalla tai saippuavedellä kostutetulla kankaalla. Älä käytä kloriittisia nesteitä, bensiiniä tai tinneriä, sillä ne sulattavat muovia.

#### 7. Säilytys

Säilytä sähkötyökalu ja akku lasten ulottumattomissa ja paikassa, jonka lämpötila on alle 40°C.

#### HUOMAA

Litiumioniakkujen säilytys.

Varmista, että litiumioniakut on ladattu täyteen ennen varastointia.

Akkujen pitkäaikainen varastointi (3 kuukautta tai enemmän), kun niiden lataustaso on alhainen, saattaa johtaa akkujen toimintakyvyn heikkenemiseen, lyhentää huomattavasti akun käyttöaikaa tai heikentää akkuja niin, etteivät ne pysty säilyttämään varausta.

Huomattavasti vähentynyt akun käyttöaika voidaan yrittää korjata lataamalla ja käyttämällä akun varaus loppuun toistuvasti 2–5 kertaa.

Jos akun käyttöikä on äärettömän lyhyt toistuvasta latauksesta ja käytöstä huolimatta, lopeta akun käyttö ja osta uusi akku.

### HUOMAUTUS

Sähkötyökalujen käytössä ja huollossa on aina noudatettava kussakin maassa voimassa olevia turvaohjeita ja normeja.

#### Tärkeä huomautus HiKOKin akkutoimisten sähkötyökalujen akuista

Käytä aina jotain määrittämistämme alkuperäisistä akuista. Emme voi taata akkutoimisen sähkötyökalumme turvallisuutta ja toimivuutta, kun sitä käytetään muun kuin määrittämämme akun kanssa tai kun akku puretaan ja sitä muunnellaan (esimerkiksi kennojen tai muiden sisäosien purku ja vaihto).

### TAKUU

Myönämme HiKOKI-sähkötyökaluille takuun lakisääteisten/kansallisten erityissääntelyiden mukaisesti. Tämä takuu ei kata vikoja tai vaurioita, jotka johtuvat vääränlaisesta tai kielletystä käytöstä tai normaalista kulumisesta. Reklamaatiotapauksessa lähetä purkamaton sähkötyökalu ja tämän käyttöoppaan lopussa oleva TAKUUSERTIFIKAATTI valtuutettuun HiKOKI-huoltokeskukseen.

#### Tietoja melusta

Meluarvot vastaavat normia EN60745:

Tyypillinen A-painotteen yhden tapahtuman äänenpainetaso  $LWA, 1s, d = 78 \text{ dB}$   
 Tyypillinen A-painotteen yhden tapahtuman äänenpainetaso työasemalla  $LpA, 1s, d = 67 \text{ dB}$   
 Epävarmuus KpA: 3 dB

Nämä arvot ovat työkaluun liittyviä arvoja eivätkä ne edusta käytössä syntyvää melua. Käytössä syntyvä melu riippuu esim. työympäristöstä, työstettävästä materiaalista, sen tuesta, meneillään olevien töiden lukumäärästä jne.

Työpaikan olosuhteista ja työstökappaleesta riippuen saattaa olla tarpeen suorittaa melun vaimennustoimenpiteitä, kuten esim. asettaa työstökappale ääntä vaimentavalle pinnalle, estää työstökappaleen värinä kiinnittämällä tai peittämällä se jne.

Erikoistapauksissa on tarpeen käyttää kuulosuojaa.

#### Tietoja värinästä

Tyypillinen standardin EN60745 mukainen värinäarvo:  $1,7 \text{ m/s}^2$   
 Epävarmuus K:  $1,5 \text{ m/s}^2$

Tämä arvo on työkaluun liittyvä arvo eikä se edusta vaikutusta käsiin-käsivarteen työkalua käytettäessä. Vaikutus käteen-käsivarteen riippuu esim. puristusvoimasta, kontaktipinnan painovoimasta, työskentelysuunnasta, energialähteen säädöstä, työstökappaleesta ja sen tuesta.

# Suomi

Ilmoitettu värähtelyn kokonaisarvo on mitattu standarditestausmenetelmien mukaisesti, ja sitä voidaan käyttää työkalujen vertaamiseen keskenään.

Sitä voidaan myös käyttää altistumisen alustavaan arviointiin.

## **VAROITUS**

- Sähkötyökalun varsinaisen käytön aikana ilmenevä värinä ja melupäästöt voivat poiketa ilmoitetusta kokonaisarvosta sen mukaan, miten työkalua käytetään.
- Määritä käyttäjää suojaavat varoimet, jotka perustuvat arvioituun altistumiseen varsinaisissa käyttötilanteissa (ottaen huomioon käyttöjaksen kaikki vaiheet, kuten hetket, jolloin työkalu on kytketty pois päältä ja jolloin se on tyhjäkäynnissä käynnistysajan lisäksi).

---

## **HUOMAA**

Koska HiKOKI tekee jatkuvasti tutkimus- ja kehitystyötä, tässä ilmoitetut tekniset tiedot voivat muuttua ilman ennakoilmoitusta.

---

## ONGELMANRATKAISU

Käytä alla olevan taulukon tarkastusohjeita, kun työkalu ei toimi normaalisti. Jos ongelma ei korjaudu, kysy neuvoa jälleenmyyjältäsi tai HiKOKIn valtuutetusta huoltokeskuksesta.

ONGELMA	AIHEUTTAJA	KORJAUS
Hakasnaulain ei toimi.	Hakasnaulainta ei paineta riittävästi työkalpaletta vasten.	Tartu hakasnaulaimeen tukevasti ja paina se täysin työkalpaletta vasten.
	Laukaisinta ei paineta riittävästi.	Paina laukaisinta lujasti.
	Yli 4 sekuntia kuluu painovivun PÄÄLLE kytkeytymisestä laukaisimen PÄÄLLE kytkeytymiseen.	Varmista, että painovivun PÄÄLLE kytkeytymisen ja laukaisimen PÄÄLLE kytkeytymisen välillä kuluu alle 4 sekuntia.
	Laukaisimen lukituspainike (laukaisimen lukitustoiminto) on "lukitusasento".	Aseta laukaisimen lukituspainike "lukituksen avaus" -asentoon. (Katso <b>Kuva 6</b> )
	Sähköiset osat vaurioituneet.	Vaihda laite ottamalla yhteyttä HiKOKlin.
Hakasnaulain toimii, mutta ei ammu hakasia.	Lipas on likainen.	Puhalla ja pyyhi lipas puhtaaksi.
	Tee tukostarkistus.	Poista tukos. (Katso <b>Kuva 12</b> )
	Iskuriterä kulunut tai vaurioitunut?	Vaihda laite ottamalla yhteyttä HiKOKlin.
	Tarkista hakasten sopivuus.	Käytä vain suositeltuja hakasia.
Hakasia jää väliin. Jaksoittaissyöttö.	Tarkista hakasten sopivuus.	Käytä vain suositeltuja hakasia.
	Hakassyötin vahingoittunut?	Vaihda hakassyötin.
	Onko syöttöjousi heikentynyt tai vaurioitunut?	Vaihda syöttöjousi.
	Iskuriterä kulunut tai vaurioitunut?	Vaihda laite ottamalla yhteyttä HiKOKlin.
Hakastukos. Ammuttu hakanen on vääntynyt.	Tarkista hakasten sopivuus.	Käytä vain suositeltuja hakasia.
	Iskuriterä kulunut tai vaurioitunut?	Vaihda laite ottamalla yhteyttä HiKOKlin.

## ΓΕΝΙΚΕΣ ΠΡΟΕΙΔΟΠΟΙΗΣΕΙΣ ΑΣΦΑΛΕΙΑΣ ΤΟΥ ΗΛΕΚΤΡΙΚΟΥ ΕΡΓΑΛΕΙΟΥ

### ⚠ ΠΡΟΕΙΔΟΠΟΙΗΣΗ

Διαβάστε όλες τις προειδοποιήσεις ασφαλείας και όλες τις οδηγίες.

Η μη τήρηση των προειδοποιήσεων και οδηγιών μπορεί να προκαλέσει ηλεκτροπληξία, πυρκαγιά και/ή σοβαρό τραυματισμό.

Φυλάξτε όλες τις προειδοποιήσεις και τις οδηγίες για μελλοντική αναφορά.

Ο όρος «ηλεκτρικό εργαλείο» στις προειδοποιήσεις αναφέρεται στο ηλεκτρικό εργαλείο (με καλώδιο) που λειτουργεί μέσω δικτύου ή στο ηλεκτρικό εργαλείο που λειτουργεί με μπαταρία (χωρίς καλώδιο).

#### 1) Ασφάλεια χώρου εργασίας

- Διατηρείτε το χώρο εργασίας καθαρό και καλά φωτισμένο.**  
Σε ακατάστατες ή σκοτεινές περιοχές μπορεί να προκληθούν ατυχήματα.
- Μην χρησιμοποιείτε τα ηλεκτρικά εργαλεία σε περιβάλλον, στο οποίο μπορεί να προκληθεί έκρηξη, όπως παρουσία εύφλεκτων υγρών, αερίων ή σκόνης.**  
Τα ηλεκτρικά εργαλεία δημιουργούν σπινθήρες, οι οποίοι μπορεί να προκαλέσουν ανάφλεξη της σκόνης ή του καπνού.
- Κρατήστε τα παιδιά και τους παρευρισκόμενους μακριά όταν χρησιμοποιείτε ένα ηλεκτρικό εργαλείο.**  
Αν κάτι σας αποσπάσει την προσοχή σας, υπάρχει κίνδυνος να χάσετε τον έλεγχο.

#### 2) Διακόπτης ασφαλείας

- Τα φics των ηλεκτρικών εργαλείων πρέπει να είναι κατάλληλα για τις πρίζες. Μην τροποποιήσετε ποτέ το φics με οποιονδήποτε τρόπο. Μην χρησιμοποιείτε φics προσαρμογής με γειωμένα ηλεκτρικά εργαλεία.**  
Τα μη τροποποιημένα φics και οι κατάλληλες πρίζες μειώνουν τον κίνδυνο ηλεκτροπληξίας.
- Αποφύγετε τη σωματική επαφή με γειωμένες επιφάνειες όπως σωλήνες, calorifέρ, ηλεκτρικές κουζίνες και ψυγεία. Υπάρχει αυξημένος κίνδυνος ηλεκτροπληξίας όταν το σώμα σας είναι γειωμένο.**
- Μην εκθέτετε τα ηλεκτρικά εργαλεία στη βροχή ή σε συνθήκες υγρασίας.**  
Το νερό που εισέρχεται σε ένα ηλεκτρικό εργαλείο αυξάνει τον κίνδυνο ηλεκτροπληξίας.
- Μην κακομεταχειρίζεστε το καλώδιο. Μην χρησιμοποιείτε ποτέ το καλώδιο για να μεταφέρετε, να τραβήξετε ή να βγάλετε από την πρίζα το ηλεκτρικό εργαλείο. Κρατήστε το καλώδιο μακριά από θερμότητα, λάδι, κοφτερές γωνίες και κινούμενα μέρη. Τα κατεστραμμένα ή υπερδεδεμένα καλώδια αυξάνουν τον κίνδυνο ηλεκτροπληξίας.**
- Όταν χρησιμοποιείτε το εργαλείο σε εξωτερικό χώρο, χρησιμοποιήστε καλώδιο προέκτασης που προορίζεται για χρήση σε εξωτερικό χώρο.**  
Η χρήση ενός καλωδίου κατάλληλου για εξωτερικό χώρο μειώνει τον κίνδυνο ηλεκτροπληξίας.

- Αν είναι αναπόφευκτη η λειτουργία ενός ηλεκτρικού εργαλείου σε χώρο με υγρασία, χρησιμοποιείτε διάταξη προστασίας ρεύματος διαρροής (RCD).**  
Η χρήση της RCD μειώνει τον κίνδυνο ηλεκτροπληξίας.

#### 3) Προσωπική ασφάλεια

- Να είστε σε ετοιμότητα, να έχετε την προσοχή σας στην εργασία που πραγματοποιείτε και να χρησιμοποιείτε την κοινή λογική όταν χρησιμοποιείτε ένα ηλεκτρικό εργαλείο. Μην χρησιμοποιείτε ηλεκτρικά εργαλεία όταν είστε κουρασμένοι ή υπό την επίδραση ναρκωτικών ουσιών, οινόπνευματος ή φαρμάκων.**  
Μια στιγμή απροσεξίας κατά τη χρήση ενός ηλεκτρικού εργαλείου μπορεί να προκαλέσει σοβαρό προσωπικό τραυματισμό.
- Χρησιμοποιείτε προσωπικό προστατευτικό εξοπλισμό. Φοράτε πάντα εξοπλισμό για την προστασία των ματιών.**  
Ο προστατευτικός εξοπλισμός, όπως μάσκα σκόνης, αντλιοσθητικά υποδήματα ασφαλείας, προστατευτικό κράνος ή προστατευτικά της ακοής, που χρησιμοποιείται για ανάλογες συνθήκες, μειώνει τους τραυματισμούς.
- Αποφεύγετε την ακούσια έναρξη. Βεβαιωθείτε ότι ο διακόπτης είναι σε θέση απενεργοποίησης πριν συνδέσετε τη συσκευή με πηγή ρεύματος και/ή τη θήκη της μπαταρίας, σηκώσετε ή μεταφέρετε το εργαλείο.**  
Η μεταφορά ηλεκτρικού εργαλείου με τα δάχτυλά σας στο διακόπτη ή η ηλεκτροδότηση ηλεκτρικού εργαλείου με ενεργοποιημένο το διακόπτη μπορεί να προκαλέσουν ατυχήματα.
- Να αφαιρείτε τυχόν κλειδιά ρυθμιζόμενου ανοίγματος ή τα απλά κλειδιά πριν θέσετε σε λειτουργία το ηλεκτρικό εργαλείο.**  
Ένα απλό κλειδί ή ένα κλειδί ρυθμιζόμενου ανοίγματος που είναι προσαρτημένο σε περιστρεφόμενο εξάρτημα του ηλεκτρικού εργαλείου μπορεί να προκαλέσει προσωπικό τραυματισμό.
- Μην τεντώνετε. Να πατάτε σταθερά και να διατηρείτε την ισορροπία σας.**  
Με αυτόν τον τρόπο μπορείτε να ελέγχετε καλύτερα το ηλεκτρικό εργαλείο σε μη αναμενόμενες καταστάσεις.
- Να είστε ντυμένοι κατάλληλα. Μην φοράτε φαρδιά ρούχα ή κοσμήματα. Να κρατάτε τα μαλλιά σας, τα ρούχα σας και τα γάντια σας μακριά από κινούμενα μέρη.**  
Τα φαρδιά ρούχα, τα κοσμήματα και τα μακριά μαλλιά μπορεί να πιαστούν σε κινούμενα μέρη.
- Αν παρέχονται εξαρτήματα για τη σύνδεση συσκευών εξαγωγής και συλλογής σκόνης, να βεβαιωθείτε ότι είναι συνδεδεμένα και χρησιμοποιούνται με το σωστό τρόπο.**  
Η χρήση συλλέκτη σκόνης μειώνει τους κινδύνους που προκαλούνται λόγω σκόνης.

- Χρήση και φροντίδα ηλεκτρικών εργαλείων**
  - Μην ασκείτε δύναμη στο ηλεκτρικό εργαλείο. Να χρησιμοποιείτε το ηλεκτρικό εργαλείο που είναι κατάλληλο για το είδος της εργασίας που εκτελείτε.**  
Το κατάλληλο ηλεκτρικό εργαλείο θα εκτελέσει την εργασία καλύτερα και με μεγαλύτερη ασφάλεια με τον τρόπο που σχεδιάστηκε.

- b) Μη χρησιμοποιήσετε το ηλεκτρικό εργαλείο αν ο διακόπτης λειτουργίας δεν ανοίγει και δεν κλείνει.  
*Ένα ηλεκτρικό εργαλείο που δεν ελέγχεται από το διακόπτη λειτουργίας είναι επικίνδυνο και πρέπει να επισκευαστεί.*
- c) Αποσυνδέετε το βύσμα από την πηγή ισχύος και/ή τη θήκη μπαταρίας από το ηλεκτρικό εργαλείο πριν προβείτε σε ρυθμίσεις, αλλαγή εξαρτήματος ή αποθήκευση του ηλεκτρικού εργαλείου.  
*Αυτά τα προληπτικά μέτρα ασφαλείας μειώνουν τον κίνδυνο λανθασμένης εκκίνησης του ηλεκτρικού εργαλείου.*
- d) Αποθηκεύετε τα εργαλεία που δεν χρησιμοποιείτε μακριά από παιδιά και μην αφήνετε τα άτομα που δεν είναι εξοικειωμένα με το ηλεκτρικό εργαλείο ή με αυτές τις οδηγίες να χρησιμοποιούν το ηλεκτρικό εργαλείο.  
*Τα ηλεκτρικά εργαλεία είναι επικίνδυνα στα χέρια μη εκπαιδευμένων ατόμων.*
- e) Πραγματοποιείτε συντήρηση στα ηλεκτρικά εργαλεία. Να ελέγχετε για τυχόν λάθος ευθυγράμμιση ή μπλοκάρισμα των κινούμενων μερών, τυχόν θραύση των εξαρτημάτων και οποιαδήποτε άλλη κατάσταση που ενδέχεται να επηρεάσει τη λειτουργία του ηλεκτρικού εργαλείου.  
*Σε περίπτωση βλάβης, το ηλεκτρικό εργαλείο πρέπει να επισκευαστεί πριν χρησιμοποιηθεί. Πολλά ατυχήματα προκαλούνται από ηλεκτρικά εργαλεία που δεν έχουν συντηρηθεί σωστά.*
- f) Διατηρείτε τα εργαλεία κοπής κοφτερά και καθαρά.  
*Τα κατάλληλα συντηρημένα εργαλεία κοπής με κοφτερές άκρες μπλοκάρουν πιο δύσκολα και ελέγχονται πιο εύκολα.*
- g) Χρησιμοποιείτε το ηλεκτρικό εργαλείο, τα εξαρτήματα και τα μέρη κ.τ.λ. σύμφωνα με τις παρούσες οδηγίες, λαμβάνοντας υπόψη τις συνθήκες εργασίας και την εργασία που θα εκτελέσετε.  
*Η χρήση του ηλεκτρικού εργαλείου για εργασίες πέρα από εκείνες για τις οποίες προορίζεται, ενδέχεται να δημιουργήσει κινδύνους.*
- 5) Εργαλείο μπαταρίας – χρήση και φροντίδα
- a) Η επαναφόρτιση να πραγματοποιείται μόνο μέσω του φορτιστή που έχει καθοριστεί από τον κατασκευαστή.  
*Ο φορτιστής που είναι κατάλληλος για ένα τύπο θήκης μπαταριών ενδέχεται να προκαλέσει κίνδυνο πυρκαγιάς όταν χρησιμοποιείται με άλλου τύπου θήκη μπαταριών.*
- b) Χρησιμοποιήστε ηλεκτρικά εργαλεία μόνο με τις ειδικά καθορισμένες θήκες μπαταριών.  
*Η χρήση οποιαδήποτε άλλου τύπου θήκης μπαταριών ενδέχεται να προκαλέσει τραυματισμό και πυρκαγιά.*
- c) Όταν η θήκη μπαταριών είναι εκτός χρήσης, φυλάξτε την μακριά από άλλα μεταλλικά αντικείμενα όπως συνδετήρες, νομίσματα, κλειδιά, καρφιά, βίδες ή άλλα μεταλλικά αντικείμενα μικρού μεγέθους που μπορούν να συνδέσουν τον ένα ακροδέκτη με τον άλλο.  
*Αν συνδέσετε μαζί τους ακροδέκτες μπαταριών ενδέχεται να προκληθούν εγκαύματα ή πυρκαγιά.*
- d) Υπό καταχρηστικές συνθήκες, ενδέχεται να εκτοξευτεί υγρό από την μπαταρία. Αποφύγετε την επαφή. Σε περίπτωση επαφής με το υγρό από σφάλμα, ξεπλύνετε με νερό. Αν το υγρό έρθει σε επαφή με τα μάτια, ξεπλύνετε με νερό και ζητήστε ιατρική βοήθεια.  
*Το υγρό που εκτοξεύεται από την μπαταρία μπορεί να προκαλέσει ερεθισμό ή εγκαύματα.*
- 6) Σέρβις
- a) Να δίνετε το ηλεκτρικό εργαλείο για σέρβις σε κατάλληλα εκπαιδευμένα άτομα και να χρησιμοποιείτε μόνο γνήσια ανταλλακτικά.  
*Με αυτόν τον τρόπο είστε σίγουροι για την ασφάλεια του ηλεκτρικού εργαλείου.*

## ΠΡΟΦΥΛΑΞΗ

Μακριά από τα παιδιά και τους αναπήρους. Όταν δεν χρησιμοποιούνται, τα εργαλεία πρέπει να φυλάσσονται μακριά από τα παιδιά και τους αναπήρους.

## ΠΡΟΕΙΔΟΠΟΙΗΣΕΙΣ ΑΣΦΑΛΕΙΑΣ ΚΑΡΦΩΤΙΚΟΥ ΜΠΑΤΑΡΙΑΣ

1. Πάντοτε να υποθέτετε ότι το εργαλείο περιέχει συνδετήρες.  
*Ο απρόσδοκτος χειρισμός του καρφωτικού μπορεί να οδηγήσει σε απροσδόκητη εκτόξευση συνδετηρών και τραυματισμό.*
2. Μην στρέψετε το εργαλείο προς τον εαυτό σας ή τον οποιοδήποτε κοντά σας. Η απροσδόκητη ενεργοποίηση ή εκτοξεύσει τη διχάλα προκαλώντας τραυματισμό.
3. Μην ενεργοποιείτε το εργαλείο εκτός εάν το εργαλείο είναι τοποθετημένο σταθερά πάνω στο τεμάχιο εργασίας. Εάν το εργαλείο δεν έρχεται σε επαφή με το τεμάχιο εργασίας, ο συνδετήρας μπορεί να εξοστρακιστεί από τον στόχο σας.
4. Αποσυνδέστε το εργαλείο από την πηγή τροφοδοσίας όταν ο συνδετήρας μπλοκάρει στο εργαλείο. Κατά την αφαίρεση ενός μπλοκαρισμένου συνδετήρα, το καρφωτικό μπορεί να ενεργοποιηθεί κατά λάθος αν είναι συνδεδεμένο στην πρίζα.
5. Δώστε προσοχή κατά την αφαίρεση ενός μπλοκαρισμένου συνδετήρα.  
*Ο μηχανισμός μπορεί να είναι υπό συμπίεση και ο συνδετήρας μπορεί να εκτοξευθεί με δύναμη ενώ τοποθετείτε να επιλύσετε μια κατάσταση εμπλοκής.*
6. Μη χρησιμοποιείτε αυτό το καρφωτικό για τη στερέωση ηλεκτρικών καλωδίων.  
*Δεν έχει σχεδιαστεί για τοποθέτηση ηλεκτρικών καλωδίων και μπορεί να προκαλέσει ζημιά στη μόνωση ηλεκτρικών καλωδίων προκαλώντας έτσι ηλεκτροπληξία ή πυρκαγιά.*

## ΠΡΟΣΘΕΤΕΣ ΠΡΟΕΙΔΟΠΟΙΗΣΕΙΣ ΑΣΦΑΛΕΙΑΣ

1. Ασφαλής λειτουργία μέσω σωστής χρήσης. Αυτό το εργαλείο έχει σχεδιαστεί για το κάρφωμα των διχάλων σε ξύλο και παρόμοια υλικά. Χρησιμοποιήστε το μόνο για την προβλεπόμενη χρήση του.
2. Προσέξτε την ανάφλεξη και τις εκρήξεις. Δεδομένου ότι είναι πιθανό να εκτοξευθούν σπινθήρες κατά το κάρφωμα, είναι επικίνδυνο να χρησιμοποιείτε αυτό το εργαλείο κοντά σε βενίκι, βαφή, βενζίνη, διαλυτικό, γκαζολίνη, αέριο, κόλλες

και παρόμοιες εύφλεκτες ουσίες, καθώς ενδέχεται να προκληθεί ανάφλεξη ή έκρηξη. Σε καμία περίπτωση αυτό το εργαλείο δεν πρέπει να χρησιμοποιείται κοντά σε τέτοιο εύφλεκτο υλικό.

3. **Να φοράτε πάντα προστατευτικά ματιών (προστατευτικά γυαλιά).**



Όταν χειρίζεστε το ηλεκτρικό εργαλείο, να φοράτε πάντα προστατευτικά ματιών και βεβαιωθείτε ότι οι άνθρωποι γύρω σας επίσης φορούν προστατευτικά ματιών.

Η πιθανότητα να εισέλθουν στο μάτι θραύσματα από διχάλες ή διχάλες που δεν έχουν χτυπηθεί σωστά, αποτελεί απειλή για την όραση. Τα προστατευτικά ματιών μπορούν να αγοράσουν σε οποιοδήποτε κατάστημα με είδη κικκαλερίας. Να φοράτε πάντοτε προστατευτικά ματιών κατά τη χρήση αυτού του εργαλείου. Χρησιμοποιήστε είτε προστατευτικά ματιών είτε μια μάσκα ευρείας οράσεως πάνω στα γυαλιά οράσεως.

Οι εργοδότες θα πρέπει πάντα να επιβάλλουν τη χρήση εξοπλισμού προστασίας ματιών.

4. **Προστατέψτε τα αυτιά και το κεφάλι σας.**

Όταν ασχολείστε με εργασίες καρφώματος, φορέστε προστατευτικά καλύμματα αυτιών και προστατευτικά για το κεφάλι. Επίσης, ανάλογα με την κατάσταση, βεβαιωθείτε ότι οι άνθρωποι γύρω σας επίσης φορούν προστατευτικά καλύμματα αυτιών και προστατευτικά για το κεφάλι.

5. **Προσέξτε εκείνους που εργάζονται κοντά σας.**

Θα ήταν πολύ επικίνδυνο εάν οι διχάλες που δεν είχαν καρφωθεί σωστά, χτυπούσαν άλλους ανθρώπους. Συνεπώς, πάντα να δίνετε προσοχή στην ασφάλεια των ανθρώπων γύρω σας όταν χρησιμοποιείτε αυτό το εργαλείο. Πάντα να βεβαιώνετε ότι κανένας το σώμα, τα χέρια ή τα πόδια δεν βρίσκονται κοντά στην έξοδο των διχάλων.

6. **Μην στρέψετε ποτέ την έξοδο των διχάλων σε άτομα.**



Πάντοτε να υποθέτετε ότι το εργαλείο περιέχει συνδετήρες.

Εάν η έξοδος των διχάλων είναι στραμμένη προς άτομα, σοβαρά ατυχήματα μπορεί να προκληθούν εάν πυροδοτήσετε εσφαλμένα το εργαλείο. Όταν συνδέετε και ελέγχετε την αποσύνδεση της μπαταρίας, κατά τη φόρτωση διχάλων ή σε παρόμοιες λειτουργίες, βεβαιωθείτε ότι η έξοδος των διχάλων δεν είναι στραμμένη προς κανέναν (συμπεριλαμβανομένου και του εαυτού σας). Ακόμη και όταν δεν έχουν φορτωθεί καθόλου διχάλες, είναι επικίνδυνο να πυροδοτήσετε το εργαλείο ενώ το στρέψετε σε κάποιον, επομένως ποτέ μην το επιχειρήσετε. Μην αστεειεύστε.

Σεβαστείτε το εργαλείο ως εργαλείο εργασίας.

7. **Πριν από τη χρήση αυτού του προϊόντος, βεβαιωθείτε ότι λειτουργεί σωστά σύμφωνα με το περιεχόμενο του τμήματος «Δοκιμή του καρφωτικού» στη σελίδα 140.**

8. **Ελέγξτε τον μοχλό ώθησης πριν από τη χρήση.** Βεβαιωθείτε ότι ο μοχλός ώθησης λειτουργεί σωστά. Ποτέ μη χρησιμοποιείτε το Καρφωτικό εκτός αν ο μοχλός ώθησης λειτουργεί κανονικά, διαφορετικά το Καρφωτικό θα μπορούσε να προωθησει απροσδόκητα

έναν συνδετήρα. Μην αφαιρείτε ή επεμβαίνετε στον μοχλό ώθησης, διαφορετικά ο μοχλός ώθησης καθίσταται μη λειτουργικός.

9. **Προσέχετε όταν συνδέετε την μπαταρία.**

Όταν συνδέετε την μπαταρία και τοποθετείτε διχάλες, προκειμένου να μην ενεργοποιηθεί το εργαλείο κατά λάθος, βεβαιωθείτε για τα παρακάτω.

- Μην αγγίζετε τη σκανδάλη ενεργοποίησης.
  - Μην επιτρέψετε στην κεφαλή εκτόξευσης να έρθει σε επαφή με οποιαδήποτε επιφάνεια.
  - Διατηρήστε την κεφαλή εκτόξευσης προς τα κάτω. Τηρείτε αυστηρά τις παραπάνω οδηγίες, και φροντίστε πάντα κανένα μέρος του σώματος, τα χέρια ή τα πόδια να μη βρίσκονται μπροστά από την έξοδο της διχάλας.
10. **Χρησιμοποιήστε μόνο τις καθορισμένες διχάλες.** Ποτέ μην χρησιμοποιείτε διχάλες διαφορετικές από αυτές που καθορίζονται και περιγράφονται σε αυτές τις οδηγίες.

11. **Μην τοποθετείτε απρόσεχτα το δάχτυλό σας στη σκανδάλη.**

Μην τοποθετείτε το δάχτυλό σας στη σκανδάλη, εκτός από την περίπτωση κατά την οποία καρφώνετε. Εάν μεταφέρετε αυτό το εργαλείο ή το δώσετε σε κάποιον έχοντας το δάχτυλό σας στη σκανδάλη, μπορεί να εκτοξευθεί κατά λάθος μια διχάλα και να προκαλέσετε ατύχημα.

12. **Πιέστε σταθερά την έξοδο των διχάλων πάνω στο υλικό που πρόκειται να καρφωθεί.**

Όταν καρφώνετε διχάλες, πιέστε σταθερά την έξοδο των διχάλων πάνω στο υλικό που πρόκειται να καρφωθεί. Εάν η έξοδος δεν έχει εφαρμόσει σωστά, οι διχάλες ενδέχεται να αναπηδήσουν.

13. **Κρατήστε τα χέρια και τα πόδια μακριά από την κεφαλή εκτόξευσης κατά τη χρήση.**



Είναι πολύ επικίνδυνο μια διχάλα να χτυπήσει τα χέρια ή τα πόδια από λάθος.

14. **Προσέξτε την αναπήδηση του εργαλείου.**

Μην προσεγγίζετε την άκρη του εργαλείου με το κεφάλι κτλ., κατά τη λειτουργία. Αυτό είναι επικίνδυνο, διότι το εργαλείο μπορεί να αναπηδήσει με βίαιο τρόπο αν η διχάλα που καρφώνεται έρθει σε επαφή με προηγούμενη διχάλα ή με ρόζι στο ξύλο.

15. **Προσέξτε τη διπλή εκτόξευση λόγω ανάκρουσης.**

Αν ο μοχλός ώθησης αφεθεί ακούσια να έρθει ξανά σε επαφή με το προς κατεργασία τεμάχιο μετά την ανάκρουση, θα ωθηθεί ένας ανεπιθύμητος συνδετήρας.

Για να αποφευχθεί αυτή η ανεπιθύμητη διπλή πυροδότηση, τραβήξτε τη σκανδάλη γρήγορα και σταθερά.

16. **Προσέξτε κατά το κάρφωμα των λεπτών σανίδων ή των γωνιών ξύλου.**

Κατά το κάρφωμα των λεπτών σανίδων, οι διχάλες μπορούν να τις διαπεράσουν, όπως επίσης μπορεί να συμβεί το ίδιο κατά το κάρφωμα των γωνιών του ξύλου λόγω εκτροπής των διχάλων. Σε τέτοιες περιπτώσεις, βεβαιωθείτε ότι δεν υπάρχει κανένας (και τα χέρια ή τα πόδια κανενός κλπ.) πίσω από τη λεπτή σανίδα ή δίπλα στο ξύλο που πρόκειται να καρφωθείτε.

17. **Το ταυτόχρονο κάρφωμα και στις δύο πλευρές του ίδιου τοίχου είναι επικίνδυνο.**

Σε καμία περίπτωση δεν πρέπει να εκτελείται κάρφωμα και στις δύο πλευρές ενός τοίχου

ταυτόχρονα. Αυτό θα ήταν πολύ επικίνδυνο, καθώς οι διχάλες θα μπορούσαν να διαπεράσουν τον τοίχο και έτσι να προκαλέσουν τραυματισμούς.

#### 18. Μην χρησιμοποιείτε το ηλεκτρικό εργαλείο σε σκαλωσιές, σκάλες.

Το ηλεκτρικό εργαλείο δεν πρέπει να χρησιμοποιείται για συγκεκριμένη εφαρμογή, για παράδειγμα:

- όταν η αλλαγή της θέσης προώθησης σε άλλη περιλαμβάνει τη χρήση ικριωμάτων, σκαλοπατιών, σκαλών ή παρόμοιων κατασκευών, πχ. πηχάκια αροφής,
- κλείσιμο κιβωτίων ή κασόνιων,
- τοποθέτηση συστημάτων ασφαλείας κατά τη μεταφορά π.χ. σε οχήματα και φορτάμαξα

#### 19. Να αφαιρέσει όλους τους εναπομένοντες συνδετήρες και την μπαταρία από το καρφωτικό όταν:

- 1) κάνετε συντήρηση και επιθεώρηση,
- 2) κάνετε έλεγχο της σωστής λειτουργίας του μοχλού ώθησης και της σκανδάλης ενεργοποίησης,
- 3) αποκατάσταση μιας εμπλοκής
- 4) δεν χρησιμοποιείται,
- 5) εγκαταλείπετε τον χώρο εργασίας,
- 6) μετακινείστε σε άλλη τοποθεσία, και
- 7) το δίνετε σε άλλο άτομο.

Ποτέ μην επιχειρήσετε να αποκαταστήσετε μια εμπλοκή χωρίς να έχετε αφαιρέσει την μπαταρία και όλους τους εναπομένοντες συνδετήρες από το Καρφωτικό.

Το Καρφωτικό δεν πρέπει ποτέ να παραμένει αβύλακτο, αφού μπορεί να το χειριστούν άτομα μη εξοικειωμένα με το Καρφωτικό και να τραυματιστούν.

#### 20. Αφαιρέστε την μπαταρία από το καρφωτικό κατά τη φόρτωση των διχάλων.

#### 21. Το περιβάλλον λειτουργίας για αυτή τη συσκευή είναι μεταξύ 0°C και 40°C, οπότε βεβαιωθείτε ότι τη χρησιμοποιείτε εντός αυτού του εύρους θερμοκρασιών. Η συσκευή ενδέχεται να μην λειτουργήσει κάτω του 0°C ή άνω των 40°C.

#### 22. Να φορτίζετε πάντα την μπαταρία σε θερμοκρασία μεταξύ 0°C-40°C.

Οι θερμοκρασίες κάτω του 0°C θα προκαλέσει υπερφόρτιση, κάτι το οποίο είναι επικίνδυνο. Η μπαταρία δεν μπορεί να φορτιστεί σε θερμοκρασία μεγαλύτερη των 40°C. Η καταλληλότερη θερμοκρασία για τη φόρτιση είναι αυτή των 20°C-25°C.

#### 23. Μην χρησιμοποιείτε τον φορτιστή συνέχεια.

Όταν ολοκληρωθεί μια φόρτιση, αφήστε τον φορτιστή για περίπου 15 λεπτά πριν από την επόμενη φόρτιση της μπαταρίας.

#### 24. Μην επιτρέπετε να εισέρχονται ξένα υλικά στην οπή σύνδεσης της επαναφορτιζόμενης μπαταρίας.

#### 25. Ποτέ μην αποσυναρμολογείτε την επαναφορτιζόμενη μπαταρία ή τον φορτιστή.

#### 26. Ποτέ μην βραχυκυκλώνετε την επαναφορτιζόμενη μπαταρία.

Η βραχυκύκλωση της μπαταρίας θα προκαλέσει μεγάλη τάση ηλεκτρικού ρεύματος και θα υπερθερμανθεί. Η μπαταρία θα καεί ή θα υποστεί βλάβη.

#### 27. Μην απορρίπτετε την μπαταρία στην φωτιά.

Σε περίπτωση που η μπαταρία καεί ενδέχεται να εκραγεί.

#### 28. Η χρήση μιας εξασθενημένης μπαταρίας θα προκαλέσει βλάβη στον φορτιστή.

#### 29. Επιστρέψτε την μπαταρία στο κατάστημα από όπου την αγοράσατε μόλις η ζωή της μπαταρίας μεταφορτίσης γίνει σύντομη για πρακτική χρήση.

Μην απορρίπτετε την μπαταρία που έχει εξαντληθεί.

#### 30. Μην εισάγετε κάποιο αντικείμενο στις εγκοπές αερισμού του φορτιστή.

Η τοποθέτηση μεταλλικών ή εύφλεκτων αντικειμένων στον φορτιστή θα προκαλέσει ηλεκτροπληξία ή βλάβη στον φορτιστή.

#### 31. ΠΟΤΕ ΜΗΝ αφήσετε μαγνήτες (ή παρόμοιες μαγνητικές συσκευές) δίπλα στο καρφωτικό, επειδή το καρφωτικό διαθέτει μαγνητικό αισθητήρα στο εσωτερικό του.

Αν το κάνετε, θα προκληθεί βλάβη ή κίνδυνος τραυματισμού από δυσλειτουργία.

#### 32. Αφήνετε τη μονάδα να ξεκουραστεί μετά από συνεχή εργασία.

#### 33. Το ηλεκτρικό εργαλείο είναι εξοπλισμένο με ένα κύκλωμα προστασίας θερμοκρασίας για την προστασία του μοτέρ. Η συνεχής εργασία ενδέχεται να προκαλέσει την αύξηση της θερμοκρασίας της μονάδας ενεργοποιώντας το κύκλωμα προστασίας θερμοκρασίας και σταματώντας αυτόματα τη λειτουργία. Αν συμβεί αυτό, αφήστε το ηλεκτρικό εργαλείο να κρυώσει πριν το χρησιμοποιήσετε ξανά.

#### 34. Το προϊόν αυτό ενδέχεται να πάψει να λειτουργεί όταν ανιχνεύεται κάποια ανωμαλία. Σε αυτές τις περιπτώσεις, ελέγξτε τα στοιχεία που αναφέρονται στην ενότητα «ΕΠΙΛΥΣΗ ΠΡΟΒΛΗΜΑΤΩΝ» στη σελίδα 144.

#### 35. Μην κοιτάξετε κατευθείαν στην φωτεινή λυχνία.

Μια τέτοια ενέργεια ενδέχεται να προκαλέσει τραυματισμό στα μάτια σας.

#### 36. Σκουπίστε τυχόν σκόνη ή ρύπους στον φακό της λυχνίας LED με ένα μαλακό ύφασμα, προσέχοντας να μην γδάρετε τον φακό.

Οι γρατσουνιές στον φακό της λυχνίας LED μπορεί να προκαλέσουν μείωση της φωτεινότητας.

#### 37. Βεβαιωθείτε ότι η μπαταρία έχει τοποθετηθεί καλά.

Εάν είναι χαλαρή ενδέχεται να εξέλθει και να προκαλέσει ατύχημα.

#### 38. Μην χρησιμοποιείτε το προϊόν αν το εργαλείο ή οι πόλοι της μπαταρίας (βάση μπαταρίας) είναι παραμορφωμένοι.

Τοποθετώντας την μπαταρία θα μπορούσε να προκληθεί βραχυκύκλωμα που θα μπορούσε να οδηγήσει σε εκπομπή καπνού ή ανάφλεξη.

#### 39. Διατηρείτε τους ακροδέκτες του εργαλείου (βάση μπαταρίας) χωρίς γρέτζια και σκόνη.

○ Πριν από τη χρήση, βεβαιωθείτε ότι δεν έχουν συσσωρευτεί γρέτζια και σκόνη στην περιοχή των πόλων.

○ Κατά τη διάρκεια της χρήσης, προσπαθήστε να μην πέσουν γρέτζια ή σκόνη από το εργαλείο στην μπαταρία.

Κατά την αναστολή λειτουργίας ή μετά τη χρήση, μην αφήνετε το εργαλείο σε μέρος όπου μπορεί να εκτεθεί σε γρέτζια ή σκόνη.

Διαφορετικά, θα μπορούσε να προκληθεί βραχυκύκλωμα που θα μπορούσε να οδηγήσει σε εκπομπή καπνού ή ανάφλεξη.

## ΠΡΟΣΟΧΗ ΣΤΗΝ ΜΠΑΤΑΡΙΑ ΙΟΝΤΩΝ ΛΙΘΙΟΥ

Για την επέκταση του χρόνου διάρκειας της μπαταρίας ιόντων λιθίου υπάρχει η λειτουργία προστασίας που σταματά την ισχύ εξόδου.

# Ελληνικά

Στις περιπτώσεις 1 έως 3 που περιγράφονται κατωτέρω, κατά τη χρήση του προϊόντος, ακόμη κι αν τραβάτε τον διακόπτη ο κινητήρας ενδέχεται να σταματήσει. Αυτό δεν είναι το πρόβλημα αλλά το αποτέλεσμα της λειτουργίας προστασίας.

1. Όταν η υπόλοιπη ισχύς της μπαταρίας που απομένει τελειώσει, ο κινητήρας σταματάει.  
Στην περίπτωση αυτή θα πρέπει να τη φορτίσετε αμέσως.
2. Εάν υπάρχει υπερφόρτιση του εργαλείου ο κινητήρας ενδεχομένως να σταματήσει. Στην περίπτωση αυτή απελευθερώστε το διακόπτη του εργαλείου και περιορίστε την αιτία της υπερφόρτισης. Έπειτα από αυτό μπορείτε να το χρησιμοποιήσετε πάλι.
3. Αν η μπαταρία υπερθερμανθεί υπό το φόρτο εργασίας, η ισχύς της μπαταρίας μπορεί να σταματήσει.

Σε αυτήν την περίπτωση, διακόπτετε την χρήση της μπαταρίας και την αφήνετε να κρυώσει. Έπειτα από αυτό μπορείτε να τη χρησιμοποιήσετε πάλι.

Παρακαλείστε, επίσης, να τηρείτε τις ακόλουθες προειδοποιήσεις και προφυλάξεις.

## ΠΡΟΕΙΔΟΠΟΙΗΣΗ

Για να αποφύγετε τυχόν διαρροή της μπαταρίας, παραγωγή θερμότητας, εκπομπή καπνού, έκρηξη ή ανάφλεξη, πρέπει να τηρείτε τις ακόλουθες προφυλάξεις.

1. Βεβαιωθείτε ότι δεν συσσωρεύονται γρέζια και σκόνη στη μπαταρία.
  - Κατά την εργασία σας βεβαιωθείτε ότι δεν πέφτει γρέζι και σκόνη στην μπαταρία.
  - Βεβαιωθείτε ότι τυχόν γρέζια και σκόνες που πέφτουν πάνω στο ηλεκτρικό εργαλείο την ώρα που εργάζεστε με αυτό, δεν συσσωρεύονται στη μπαταρία.
  - Μην αποθηκεύετε αχρησιμοποίητες μπαταρίες σε σημείο εκτεθειμένο σε γρέζια και σκόνη.
  - Πριν να αποθηκεύσετε μία μπαταρία, απομακρύνετε τυχόν γρέζια και σκόνες που πιθανόν να έχουν κολλήσει πάνω της και μην την αποθηκεύετε μαζί με μεταλλικά μέρη (βίδες, καρφιά, κ.λπ.).
2. Μην τρυπάτε τη μπαταρία με αιχμηρά αντικείμενα όπως καρφιά, μην χτυπάτε με σφυρί, μην πατάτε, πετάτε ή υποβάλετε σε ισχυρούς κραδασμούς τη μπαταρία.
3. Μην χρησιμοποιείτε μία εμφανώς κατεστραμμένη ή παραμορφωμένη μπαταρία.
4. Μην χρησιμοποιείτε τη μπαταρία για χρήση άλλη πέραν της προβλεπόμενης.
5. Σε περίπτωση που δεν ολοκληρώνεται επιτυχώς η διαδικασία φόρτισης της μπαταρίας ακόμα και όταν έχει περάσει ο καθορισμένος χρόνος επαναφόρτισης, σταματήστε αμέσως οποιαδήποτε προσπάθεια επαναφόρτισης.
6. Η μπαταρία δεν πρέπει να εκτίθεται σε υψηλή θερμοκρασία ή υψηλή πίεση, όπως στην περίπτωση φούρνου μικροκυμάτων, ξηραντήρα ή δοχείου υψηλής πίεσης.
7. Απομακρύνετε αμέσως από τη φωτιά σε περίπτωση διαρροής ή δυσσομίας.
8. Μην χρησιμοποιείτε σε περιβάλλον με έντονο στατικό ηλεκτρισμό.
9. Σε περίπτωση διαρροής της μπαταρίας, δυσσομίας, παραγωγής θερμότητας, αποχρωματισμού ή παραμόρφωσης της, ή σε περίπτωση που παρατηρηθεί κάτι μη φυσιολογικό κατά τη διάρκεια της χρήσης, της επαναφόρτισης ή της αποθήκευσης, αφαιρέστε αμέσως από τον εξοπλισμό ή από τον φορτιστή της μπαταρίας και σταματήστε να την χρησιμοποιείτε.

10. Μην βυθίζετε την μπαταρία σε υγρό ή μην αφήνετε υγρά να εισχωρήσουν στο εσωτερικό της. Η εισροή αγωγίμων υγρών, όπως το νερό, μπορεί να προκαλέσει βλάβη που οδηγεί σε φωτιά ή έκρηξη. Αποθηκεύετε την μπαταρία σας σε δροσερό, ξηρό μέρος, μακριά από καύσιμα και εύφλεκτα αντικείμενα. Πρέπει να αποφεύγονται οι ατμόσφαιρες με διαβρωτικά αέρια.
11. Μην ακτήσετε ισχυρούς κραδασμούς στην οθόνη ενδείξεων ή την σπάστε. Μπορεί να προκληθεί βλάβη.
12. Αν κολλήσει αλκαλικό λιπαντικό ή υγρό κοπής στην μπαταρία, σκουπίστε το γρήγορα με ένα στεγνό πανί. Εάν δεν το κάνετε αυτό, μπορεί να προκληθεί ζημιά ή υποβάθμιση της θήκης.

## ΠΡΟΣΟΧΗ

1. Εάν διαρρεύσει υγρό από τη μπαταρία και έλθει σε επαφή με τα μάτια σας, μην τα τρίψετε, αλλά ξεπλύνετε πολύ καλά με καθαρό νερό όπως νερό βρύσης, και επικοινωνήστε αμέσως με κάποιο γιατρό. Διαφορετικά μπορεί το υγρό να προκαλέσει προβλήματα στα μάτια σας.
2. Εάν διαρρεύσει υγρό στο δέρμα ή τα ρούχα σας, ξεπλύνετε καλά με καθαρό νερό, όπως νερό βρύσης, αμέσως.  
Υπάρχει το ενδεχόμενο να ερεθιστεί το δέρμα σας.
3. Εάν διαπιστώσετε σκουριά, δυσσομία, υπερθέρμανση, αποχρωματισμό, παραμόρφωση, και/ή άλλες ανωμαλίες κατά τη χρήση της μπαταρίας για πρώτη φορά, μην την χρησιμοποιήσετε, αλλά επιστρέψτε την στον υπεύθυνο προμηθευτή ή πωλητή.

## ΠΡΟΕΙΔΟΠΟΙΗΣΗ

- Εάν ένα αγώγιμο ξένο υλικό τοποθετηθεί στον ακροδέκτη της μπαταρίας ιόντων λιθίου, η μπαταρία ενδέχεται να βραχυκυκλώσει, προκαλώντας φωτιά. Κατά την αποθήκευση της μπαταρίας ιόντων λιθίου να τηρείτε με ασφάλεια του κανονισμούς που αναφέρονται στα παρακάτω περιεχόμενα.
- Μην τοποθετείτε αγώγιμα θραύσματα, καρφιά και καλώδια όπως σιδερένιο και χάλκινο σύρμα στην θήκη αποθήκευσης.
  - Για να αποφύγετε την πιθανότητα κάποιου βραχυκυκλώματος, φορτώστε την μπαταρία στο εργαλείο και τοποθετήστε με ασφάλεια το κάλυμμα της μπαταρίας για αποθήκευση έως ότου καλύψετε τον αεραγωγό.

## ΣΧΕΤΙΚΑ ΜΕ ΤΗ ΜΕΤΑΦΟΡΑ ΜΠΑΤΑΡΙΑΣ ΙΟΝΤΩΝ ΛΙΘΙΟΥ

Κατά τη μεταφορά μίας μπαταρίας ιόντων λιθίου, λάβετε τις ακόλουθες προφυλάξεις.

## ΠΡΟΕΙΔΟΠΟΙΗΣΗ

- Ειδοποιήστε την εταιρεία μεταφορών ότι μία συσκευασία περιέχει μπαταρία ιόντων λιθίου, ενημερώστε την εταιρεία για την απόδοση ισχύος της, και ακολουθήστε τις οδηγίες της εταιρείας μεταφορών κατά τη διεύθεσή της μεταφοράς.
- Οι μπαταρίες ιόντων λιθίου που υπερβαίνουν την απόδοση ισχύος των 100 Wh θεωρούνται στην κατάταξη εμπορευμάτων ως Επικίνδυνος Φορτίο και θα χρειαστείτε ειδικές διαδικασίες υποβολής αιτήσεων.
  - Για μεταφορά στο εξωτερικό, πρέπει να συμμορφώνεστε με τους διεθνείς νόμους και κανόνες και κανονισμούς της χώρας προορισμού.



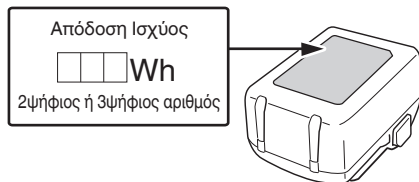

## ΟΝΟΜΑΣΙΕΣ ΕΞΑΡΤΗΜΑΤΩΝ

Οι αριθμοί στην παρακάτω λίστα αντιστοιχούν στις **Εικ. 1–Εικ. 13**.

1	Σκανδάλη ενεργοποίησης
2	Κουμπί κλειδώματος σκανδάλης
3	Μοχλός ώθησης
4	Κεφαλή εκτόξευσης (έξοδος)
5	Λυχνία LED
6	Βάση γεμιστήρα
7	Γεμιστήρας
8	Μοχλός διακοπής
9	Άγκιστρο
10	Μοτέρ
11	Μπαταρία
12	Λαβή
13	Ταινία διχάλας
14	Ασφάλεια
15	Δοκιμαστική λάμπα
16	Πλάκα-οδηγός
17	Διακόπτης ένδειξης υπολοίπου φορτίου μπαταρίας
18	Λυχνία ένδειξης υπολοίπου φορτίου μπαταρίας
19	Οθόνη ενδείξεων

## ΣΥΜΒΟΛΑ

### ΠΡΟΕΙΔΟΠΟΙΗΣΗ

Τα παρακάτω δείχνουν τα σύμβολα που χρησιμοποιούνται στο μηχάνημα. Βεβαιωθείτε ότι κατανοείτε τη σημασία τους πριν τη χρήση.

	N1810DA / N1812DA: Καρφωτικό μπαταρίας
	Για τον περιορισμό του κινδύνου τραυματισμού, ο χρήστης πρέπει να διαβάσει το εγχειρίδιο οδηγιών χρήσης.

	Μόνο για τις χώρες της ΕΕ Μην πετάτε τα ηλεκτρικά εργαλεία στον κάδο οικιακών απορριμμάτων! Σύμφωνα με την Ευρωπαϊκή Οδηγία 2012/19/ΕΕ περί ηλεκτρικών και ηλεκτρονικών συσκευών και την εφαρμογή της στην εθνική νομοθεσία, τα ηλεκτρικά εργαλεία που έχουν φτάσει στο τέλος της ζωής τους πρέπει να συλλέγονται ξεχωριστά και να επιστρέφονται για ανακύκλωση με τρόπο φιλικό προς το περιβάλλον.
	Συνεχές ρεύμα
	Ενεργοποίηση
	Απενεργοποίηση
	Αποσυνδέστε την μπαταρία
	Σκανδάλη ενεργοποίησης κλειδωμένη
	Σκανδάλη ενεργοποίησης ξεκλειδωτή
	Μη το χρησιμοποιείτε σε σκαλωσιές, σκάλες.
	Προειδοποίηση
	Απαγορευμένη ενέργεια

### Μπαταρία

	Ανάβει; Το υπόλοιπο φορτίο της μπαταρίας είναι πάνω από το 75%.
	Ανάβει; Το υπόλοιπο φορτίο της μπαταρίας βρίσκεται στο 50%–75%.
	Ανάβει; Το υπόλοιπο φορτίο της μπαταρίας βρίσκεται στο 25%–50%.
	Ανάβει; Το υπόλοιπο φορτίο της μπαταρίας είναι λιγότερο από το 25%.
	Αναβοσβήνει; Το υπόλοιπο φορτίο της μπαταρίας είναι σχεδόν άδειο. Επαναφορτίστε την μπαταρία το συντομότερο δυνατό.
	Αναβοσβήνει; Η έξοδος ανεστάλη λόγω υψηλής θερμοκρασίας. Αφαιρέστε την μπαταρία από το εργαλείο και αφήστε τη να κρυώσει.

# Ελληνικά

	Αναβοσβήνει; Η έξοδος ανεστάλη λόγω βλάβης ή δυσλειτουργίας. Το πρόβλημα ενδεχομένως να οφείλεται στην μπαταρία, οπότε παρακαλούμε επικοινωνήστε με τον αντιπρόσωπό σας.
--	---

## ΣΗΜΕΙΩΣΗ

Εξαιτίας του συνεχιζόμενου προγράμματος έρευνας και ανάπτυξης της HiKOKI, τα τεχνικά χαρακτηριστικά που αναφέρονται εδώ μπορούν να αλλάξουν χωρίς προηγούμενη ειδοποίηση.

## 3. Μπαταρία (πωλείται ξεχωριστά)

Μοντέλο	Τάση	Χωρητικότητα μπαταρίας
BSL1820M	18 V	2,0 Ah

## ΒΑΣΙΚΑ ΕΞΑΡΤΗΜΑΤΑ

Εκτός από την κύρια μονάδα (1 μονάδα), η συσκευασία περιέχει τα εξαρτήματα που αναφέρονται στην σελίδα 258.

Τα βασικά εξαρτήματα υπόκεινται σε αλλαγή χωρίς προειδοποίηση.

## ΕΦΑΡΜΟΓΕΣ

- Στερέωση του φύλλου αδιαβροχοποίησης με υγρό στη θέση του
- Στερέωση του υλικού θερμομόνωσης στη θέση του

## ΦΟΡΤΙΣΗ

Πριν χρησιμοποιήσετε το ηλεκτρικό εργαλείο, φορτίστε την μπαταρία ως ακολούθως.

### <UC18YFSL (πωλείται ξεχωριστά)>

#### 1. Συνδέστε το καλώδιο ρεύματος του φορτιστή στην υποδοχή.

Όταν συνδέετε το βύσμα του φορτιστή στην υποδοχή, η δοκιμαστική λάμπα θα αναβοσβήνει με κόκκινο. (Βλέπε **Πίνακας 1**)

#### 2. Τοποθετήστε την μπαταρία στο φορτιστή.

Τοποθετήστε με ασφάλεια την μπαταρία στο φορτιστή όπως φαίνεται στην **Εικ. 3** (στη σελίδα 2).

#### 3. Φόρτιση



Όταν εισάγετε την μπαταρία στο φορτιστή, θα αρχίσει η φόρτιση και η δοκιμαστική λάμπα θα ανάβει συνεχώς με κόκκινο χρώμα.

Όταν η μπαταρία φορτιστεί πλήρως, η δοκιμαστική λάμπα θα αναβοσβήνει με κόκκινο. (Βλέπε **Πίνακας 1**)

#### (1) Ένδειξη δοκιμαστικής λάμπας

Οι ενδείξεις της δοκιμαστικής λάμπας θα είναι όπως εμφανίζονται στον **Πίνακα 1**, σύμφωνα με την κατάσταση του φορτιστή ή της επαναφορτιζόμενης μπαταρίας.

#### Πίνακα 1: Ενδείξεις δοκιμαστικής λάμπας

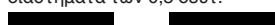
ON/OFF σε διαστήματα 0,5 δευτ. 	Πριν τη φόρτιση *1 ή Ολοκλήρωση φόρτισης
Ανάβει συνεχώς 	Κατά τη φόρτιση
Ανάβει για 1 δευτ. σε διαστήματα των 0,5 δευτ. 	Αναμονή υπερθέρμανσης *2

## ΤΕΧΝΙΚΑ ΧΑΡΑΚΤΗΡΙΣΤΙΚΑ

### 1. Ηλεκτρικό εργαλείο

Μοντέλο	N1810DA / N1812DA
Μοτέρ	Μοτέρ συνεχούς ρεύματος
Χωρητικότητα φόρτωσης διχάλας	150 διχάλες
Βάρος*1	1,5 κιλά (BSL1820M) 2,2 κιλά (BSL36B18X)
Διαστάσεις*2 Ύψος × Μήκος × Πλάτος	166 mm × 85 mm × 235 mm

\*1 Βάρος: Σύμφωνα με τη διαδικασία EPTA 01/2014 Ανάλογα με την προσαρτημένη μπαταρία. Το μεγαλύτερο βάρος μετρείται μαζί με το BSL36B18X (πωλείται ξεχωριστά).

\*2 Διαστάσεις: Περιλαμβάνεται η μπαταρία BSL36A18X

### 2. Εφαρμοσμένη διχάλα

Οι διχάλες που υποδεικνύονται στο παρακάτω διάγραμμα μπορούν να χρησιμοποιηθούν με αυτό το καρφωτικό.

150 διχάλες συνδέονται μεταξύ τους για να σχηματίσουν μια λωρίδα.

Επικοινωνήστε με τον αντιπρόσωπο από τον οποίο αγοράσατε το καρφωτικό για λεπτομέρειες σχετικά με την απόκτηση των διχάλων.

### ΣΗΜΕΙΩΣΗ

Μόνο διχάλες που κατασκευάζονται από την HiKOKI μπορούν να χρησιμοποιηθούν.

Διχάλες διαφορετικές από αυτές που κατασκευάζονται από τη HiKOKI ενδέχεται να προκαλέσουν εμπλοκή και επακόλουθες δυσλειτουργίες.

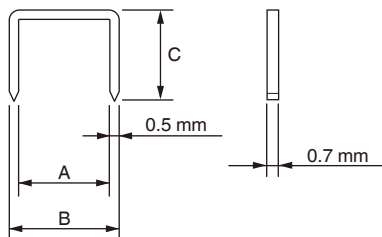



	A	B	C
N1810DA	9 mm	10 mm	7 mm
			10 mm
N1812DA	12 mm	13 mm	6 mm
			10 mm
			13 mm



Ενέργεια	Εικόνα	Σελίδα
Επιλογή εξαρτημάτων	—	259

- 1. Προειδοποιητικά σήματα λυχνίας LED (Εικ. 4)**  
Σε περίπτωση σφάλματος λειτουργίας, η λυχνία LED φαίνεται όπως παρακάτω.

**Πίνακα 3**

Αναμμένη 0,5 δευτερόλεπτο/σβηστή 0,5 δευτερόλεπτο 	Η λειτουργία αποτροπής κενού πυροδότησης ενεργοποιήθηκε → Φόρτωση διχάλων. Πτώση τάσης μπαταρίας → Αντικαταστήστε την μπαταρία.
Αναμμένη 0,25 δευτερόλεπτο/σβηστή 0,25 δευτερόλεπτο 	Κατάσταση υπερφόρτωσης (εμπλοκή διχάλας) → Αντιμετωπίστε την αιτία της υπερφόρτωσης. Προστασία θερμοκρασίας (το σώμα του καρφωτικού είναι ζεστό) → Αφήστε το σώμα του καρφωτικού να κρυώσει επαρκώς.
Αναμμένη 0,05 δευτερόλεπτο/σβηστή 0,05 δευτερόλεπτο 	Πιθανή δυσλειτουργία → Απαιτήστε επισκευή από τον αντιπρόσωπο από τον οποίο αγοράστηκε.

- 2. Μηχανισμός κλειδώματος σκανδάλης ενεργοποίησης (βλέπε Εικ. 5)**

**ΠΡΟΕΙΔΟΠΟΙΗΣΗ**

- Φροντίστε η σκανδάλη ενεργοποίησης να είναι κλειδωμένη όταν δεν εκτοξεύονται συνδετήρες.
- Αυτό το Καρφωτικό διαθέτει μηχανισμό κλειδώματος για την αποφυγή της εκτόξευσης διχάλων.

Για να ασφαλίσετε τη σκανδάλη: Πιέστε σταθερά το κουμπί ασφαλίσης σκανδάλης από την πλευρά .

Για να λειτουργήσετε:

Πιέστε σταθερά το κουμπί ασφάλισης σκανδάλης από την πλευρά . Η ασφάλεια απελευθερώνεται και η σκανδάλη μπορεί να τραβηχτεί.

- 3. Έλεγχος χειρισμών του μοχλού ώθησης**

**ΠΡΟΕΙΔΟΠΟΙΗΣΗ**

Φροντίστε η σκανδάλη ενεργοποίησης να είναι κλειδωμένη όταν δεν εκτοξεύονται συνδετήρες. (Βλέπε Εικ. 5)  
Να επιβεβαιώνετε πάντα ότι η σκανδάλη ενεργοποίησης είναι κλειδωμένη και ότι η μπαταρία έχει αφαιρεθεί από το ηλεκτρικό εργαλείο όταν ελέγχετε τους χειρισμούς του μοχλού ώθησης.  
Ελέγξτε για να βεβαιωθείτε ότι ο μοχλός ώθησης ολισθαίνει ομαλά όταν λειτουργεί.  
Καθαρίστε την περιοχή ολίσθησης στον μοχλό ώθησης αν δεν ολισθαίνει ομαλά.

- 4. Δοκιμή του καρφωτικού**

**ΠΡΟΕΙΔΟΠΟΙΗΣΗ**

○ Φροντίστε η σκανδάλη ενεργοποίησης να είναι κλειδωμένη όταν δεν εκτοξεύονται συνδετήρες. (Βλέπε Εικ. 5)  
○ Μη χρησιμοποιείτε ποτέ το Καρφωτικό, παρά μόνο εάν ο μοχλός ώθησης λειτουργεί σωστά.  
Πριν ξεκινήσετε την εργασία καρφώματος, δοκιμάστε το Καρφωτικό χρησιμοποιώντας την παρακάτω λίστα ελέγχου. Εκτελέστε δοκιμές με την ακόλουθη σειρά. Εάν προκύψει μη φυσιολογική λειτουργία, σταματήστε να χρησιμοποιείτε το Καρφωτικό και επικοινωνήστε αμέσως με ένα εξουσιοδοτημένο κέντρο εξυπηρέτησης της HiKOKI.

- (1) ΑΦΑΙΡΕΣΤΕ ΟΛΕΣ ΤΙΣ ΔΙΧΑΛΕΣ ΚΑΙ ΤΗΝ ΜΠΑΤΑΡΙΑ ΑΠΟ ΤΟ ΚΑΡΦΩΤΙΚΟ.

- ΟΛΕΣ ΟΙ ΒΙΔΕΣ ΠΡΕΠΕΙ ΝΑ ΕΙΝΑΙ ΣΦΙΓΜΕΝΕΣ.
- Ο ΜΟΧΛΟΣ ΩΘΗΣΗΣ ΚΑΙ Η ΣΚΑΝΔΑΛΗ ΕΝΕΡΓΟΠΟΙΗΣΗΣ ΠΡΕΠΕΙ ΝΑ ΚΙΝΟΥΝΤΑΙ ΟΜΑΛΑ.

- (2) Εγκατάσταση της μπαταρίας. Μη χρησιμοποιείτε τον μοχλό ώθησης ή τη σκανδάλη ενεργοποίησης ενώ τοποθετείτε την μπαταρία. (Βλέπε Εικ. 2)  
(3) Απομακρύνετε το δάχτυλό σας από τη σκανδάλη ενεργοποίησης και πιέστε τον μοχλό ώθησης πάνω στο προς κατεργασία τεμάχιο.

- ΤΟ ΚΑΡΦΩΤΙΚΟ ΔΕΝ ΠΡΕΠΕΙ ΝΑ ΛΕΙΤΟΥΡΓΕΙ.

- (4) Απομακρύνετε τον μοχλό ώθησης από το προς κατεργασία τεμάχιο. Στη συνέχεια, στρέψτε το καρφωτικό προς τα κάτω, και αφήστε το κουμπί κλειδώματος της σκανδάλης, στη συνέχεια τραβήξτε τη σκανδάλη και μετά περιμένετε σε αυτή τη θέση για 5 δευτερόλεπτα ή περισσότερο.

- ΤΟ ΚΑΡΦΩΤΙΚΟ ΔΕΝ ΠΡΕΠΕΙ ΝΑ ΛΕΙΤΟΥΡΓΕΙ.

- (5) A: Χωρίς να αγγίζετε τη σκανδάλη ενεργοποίησης, πιέστε τον μοχλό ώθησης πάνω στο προς κατεργασία τεμάχιο. Στη συνέχεια, τραβήξτε τη σκανδάλη ενεργοποίησης.

- ΤΟ ΚΑΡΦΩΤΙΚΟ ΠΡΕΠΕΙ ΝΑ ΛΕΙΤΟΥΡΓΕΙ.

- B: Κρατήστε τη σκανδάλη ενεργοποίησης προς τα πίσω και πιέστε ξανά τον μοχλό ώθησης στο προς κατεργασία τεμάχιο.

- ΤΟ ΚΑΡΦΩΤΙΚΟ ΔΕΝ ΠΡΕΠΕΙ ΝΑ ΛΕΙΤΟΥΡΓΕΙ.

- C: Απομακρύνετε το δάχτυλό σας από τη σκανδάλη ενεργοποίησης. Στη συνέχεια, το A λειτουργεί ξανά.

- ΤΟ ΚΑΡΦΩΤΙΚΟ ΠΡΕΠΕΙ ΝΑ ΛΕΙΤΟΥΡΓΕΙ.

- (6) Αν δεν παρατηρηθεί κάποια μη φυσιολογική λειτουργία, μπορείτε να γεμίσετε με διχάλες το Καρφωτικό. Προωθήστε τις διχάλες μέσα στο προς κατεργασία τεμάχιο που είναι του ίδιου τύπου που θα χρησιμοποιηθεί για την πραγματική εφαρμογή.

- ΤΟ ΚΑΡΦΩΤΙΚΟ ΠΡΕΠΕΙ ΝΑ ΛΕΙΤΟΥΡΓΕΙ ΣΩΣΤΑ.

- 5. Φόρτωση διχάλων**

**ΠΡΟΕΙΔΟΠΟΙΗΣΗ**

Κατά τη φόρτωση των διχάλων στο Καρφωτικό,  
1) αφαιρέστε την μπαταρία από το Καρφωτικό.  
2) μην τραβάτε τη σκανδάλη ενεργοποίησης, και  
3) μην πιέζετε τον μοχλό ώθησης.

**ΣΗΜΕΙΩΣΗ**

- Μην τοποθετείτε ταυτόχρονα διχάλες διαφορετικών μηκών.

- Μην τοποθετείτε διαδοχικά πολλές λωρίδες διχάλων με μικρό αριθμό διχάλων.
- Κάτι τέτοιο ενδέχεται να προκαλέσει εμπλοκή διχάλων ή άλλα προβλήματα.
- (1) Πιέστε τον μοχλό ακινητοποίησης και τραβήξτε έξω τη βάση του γεμιστήρα. (Εικ. 6)
- (2) Τοποθετήστε τις διχάλες στον γεμιστήρα με τα πόδια τους στραμμένα προς τα επάνω. (Εικ. 7)
- (3) Πιέστε προς τα μέσα τη βάση του γεμιστήρα στην αρχική της θέση, και ο μοχλός σταματήματος θα το κλειδώσει. (Εικ. 8)

### ΣΗΜΕΙΩΣΗ

Κλείστε προσεκτικά τη βάση του γεμιστήρα. Εάν κλείσει με δύναμη, οι λωρίδες συρραφής μπορεί να παραμορφωθούν και να εμποδίσουν το κλείσιμο της βάσης γεμιστήρα.

Το Καρφωτικό είναι πλέον έτοιμο να λειτουργήσει.

## ΤΡΟΠΟΣ ΧΡΗΣΗΣ ΤΟΥ ΚΑΡΦΩΤΙΚΟΥ

### ΠΡΟΕΙΔΟΠΟΙΗΣΗ

- ΠΟΤΕ μη στρέψετε το εργαλείο προς το μέρος σας ή προς το μέρος άλλων στον χώρο εργασίας.
- Κρατάτε τα δάχτυλά σας ΜΑΚΡΙΑ από τη σκανδάλη ενεργοποίησης όταν δεν βγάτε διχάλες, ώστε να αποφύγετε κατά λάθος εκτόξευση.
- Μην χρησιμοποιείτε το ηλεκτρικό καλώδιο εάν είναι κατεστραμμένο. Αντικαταστήστε το άμεσα.
- Ποτέ μην τοποθετείτε το πρόσωπο, τα χέρια ή τα πόδια σας κοντά στην κεφαλή εκτόξευσης κατά τη χρήση.
- Μην προωθείτε διχάλες πάνω από άλλες διχάλες ή με το Καρφωτικό σε πολύ απότομη γωνία. Οι διχάλες μπορεί να αναπηδήσουν και να βλάψουν κάποιο άτομο.
- Μην προωθείτε διχάλες σε λεπτές σανίδες ή κοντά σε γωνίες και άκρες του προς κατεργασία τεμαχίου. Μπορεί να προωθηθούν διχάλες μέσα ή μακριά από το προς κατεργασία τεμάχιο και να χτυπήσουν κάποιο άτομο.
- Μην προωθείτε ποτέ διχάλες και στις δύο πλευρές ενός τοίχου ταυτόχρονα. Οι διχάλες μπορούν να προωθηθούν εντός και διαμέσου του τοίχου και χτυπήσουν ένα άτομο στην άλλη πλευρά.
- Μη χρησιμοποιείτε ποτέ Καρφωτικό που είναι ελαττωματικό ή δεν λειτουργεί φυσιολογικά.
- Μη χρησιμοποιείτε το Καρφωτικό σαν σφυρί.
- Να αφαιρέσετε όλες τις υπόλοιπες διχάλες και την μπαταρία από το καρφωτικό όταν:
  - 1) κάνετε συντήρηση και επιθεώρηση,
  - 2) κάνετε έλεγχο της σωστής λειτουργίας του μοχλού ώθησης και της σκανδάλης ενεργοποίησης,
  - 3) αποκαθιστάτε μια εμπλοκή,
  - 4) δεν χρησιμοποιείται,
  - 5) εγκαταλείπετε τον χώρο εργασίας,
  - 6) μετακινείτε σε άλλη τοποθεσία, και
  - 7) το δίνετε σε άλλο άτομο.
- Αφαιρέστε την μπαταρία από το καρφωτικό κατά τη φόρτωση των διχάλων.

### 1. Διαδικασίες συρραφής (Εικ. 9)

Το Καρφωτικό διαθέτει τον μοχλό ώθησης και δεν λειτουργεί εκτός εάν πιεστεί ο μοχλός ώθησης. Αρχικά, πιέστε τον μοχλό ώθησης στο ξύλο, στη συνέχεια, τραβήξτε τη σκανδάλη ενεργοποίησης για να προωθηθεί η διχάλα. Μετά από ένα κάρφωμα, δεν μπορεί να γίνει πάλι μέχρι να απελευθερωθεί η σκανδάλη ενεργοποίησης και να πατηθεί ξανά.

### ΠΡΟΕΙΔΟΠΟΙΗΣΗ

- Για να αποφύγετε τη διπλή εκτόξευση ή την κατά λάθος εκτόξευση λόγω ανάκρουσης. Τραβήξτε τη σκανδάλη ενεργοποίησης γρήγορα και σταθερά.
  - A: Τοποθετήστε την έξοδο διχάλας πάνω στο προς κατεργασία τεμάχιο με το δάχτυλό σας μακριά από τη σκανδάλη ενεργοποίησης.
  - B: Πιέστε σταθερά τον μοχλό ώθησης μέχρι να πιεστεί εντελώς.
  - C: Τραβήξτε τη σκανδάλη ενεργοποίησης για να προωθηστεί μια διχάλα.
  - D: Απομακρύνετε το δάχτυλό σας από τη σκανδάλη ενεργοποίησης και σιγασίως πλήρως το εργαλείο από την επιφάνεια του ξύλου.
- Για να συνεχίσετε τη συρραφή σε Ξεχωριστή θέση, μετακινήστε το συρραπτικό κατά μήκος του ξύλου, επαναλαμβάνοντας από το βήμα A όπως απαιτείται.

### ΣΗΜΕΙΩΣΗ

- Οι λειτουργίες B και C θα πρέπει να γίνονται εντός 4 δευτερολέπτων η μία από την άλλη. Αν περάσουν περισσότερα από 4 δευτερόλεπτα μετά το B, το Καρφωτικό δεν θα λειτουργήσει σωστά. Εάν συμβεί αυτό, προσαρτήστε ξανά από το B.
- Αν οι διχάλες δεν καρφώνονται πλήρως, πιέστε σταθερά προς τα κάτω το κεφάλι του καρφωτικού κατά την πυροδότηση. (Εικ. 10)

### ΠΡΟΕΙΔΟΠΟΙΗΣΗ

- Να κρατάτε το δάχτυλό σας μακριά από τη σκανδάλη ενεργοποίησης εκτός από την περίπτωση του κάρφωματος, επειδή μπορεί να προκληθεί σοβαρός τραυματισμός αν ο μοχλός ώθησης έρθει κατά λάθος σε επαφή με εσάς ή άλλους στον χώρο εργασίας.
- Έχετε τα χέρια και το σώμα σας μακριά από την περιοχή εκφόρτισης. Αυτό το καρφωτικό ΗΙΚΟΚΙ μπορεί να αναπηδήσει από την ανάκρουση της προώθησης μιας διχάλας και να προωθηθεί η επόμενη διχάλα ακούσια, προκαλώντας ενδεχομένως τραυματισμό.

### ΣΗΜΕΙΩΣΗ

- Να χειρίζεστε πάντα τις διχάλες και τη συσκευασία προσεκτικά. Εάν πέσουν διχάλες, μπορεί να σπάσει το υλικό σύνδεσης, γεγονός που θα προκαλέσει εσφαλμένη τροφοδότηση και εμπλοκή.
- Μετά το κάρφωμα:
  - 1) αφαιρέστε την μπαταρία από το Καρφωτικό.
  - 2) αφαιρέστε όλες τις διχάλες από το Καρφωτικό,

### 2. Χρήση του άγκιστρου (Βλέπε Εικ. 11) ΠΡΟΕΙΔΟΠΟΙΗΣΗ

Όταν χρησιμοποιείτε το άγκιστρο, αφαιρέστε την μπαταρία. Δώστε ιδιαίτερη προσοχή έτσι ώστε να μην πέσει ο βασικός εξοπλισμός. Εάν το εργαλείο πέσει, υπάρχει κίνδυνος ατυχήματος.

Το άγκιστρο μπορεί να τοποθετηθεί στην αριστερή ή τη δεξιά πλευρά.

- A: Αφαιρέστε την μπαταρία, και στη συνέχεια αφαιρέστε όλες τις εναπομεινουσες διχάλες από τον γεμιστήρα.
- B: Κρατήστε σταθερά την κύρια μονάδα και αφαιρέστε τη βίδα με ένα κατσαβίδι.
- C: Αφαιρέστε το άγκιστρο.
- D: Τοποθετήστε το άγκιστρο στην άλλη πλευρά και στερεώστε καλά με τη βίδα.

### ΣΗΜΕΙΩΣΗ

Το άγκιστρο μπορεί να χρησιμοποιηθεί ως κρεμάστρα.

## ΣΥΝΤΗΡΗΣΗ ΚΑΙ ΕΛΕΓΧΟΣ

### ΠΡΟΕΙΔΟΠΟΙΗΣΗ

Φροντίστε να αφαιρέσετε όλες τις υπόλοιπες διχάλες, να κλειδώσετε τη σκανδάλη και να αφαιρέσετε την μπαταρία από το καρφωτικό πριν από τη συντήρηση και την επιθεώρηση.

#### 1. Αφαίρεση εμπλοκών συρραφής (Εικ. 12)

- (1) Αφαιρέστε την μπαταρία από το ηλεκτρικό εργαλείο.
- (2) Πατήστε τον μοχλό διακοπής, ανοίξτε τη βάση του γεμιστήρα και αφαιρέστε όλες τις υπόλοιπες διχάλες.
- (3) Αφαιρέστε τυχόν μπλοκαρισμένες διχάλες, κόλλα συρραπτικών, θραύσματα και σχισίματα που έχουν συγκεντρωθεί στον οδηγό λεπίδας με πέννα κ.λπ.
- (4) Ελέγξτε για να βεβαιωθείτε ότι ο μοχλός ώθησης λειτουργεί ομαλά.

### ΣΗΜΕΙΩΣΗ

Μετά την αφαίρεση των εμπλοκών συρραφής, τοποθετήστε ξανά τις διχάλες και κάντε μια δοκιμαστική συρραφή.

#### 2. Επιθεωρήσεις γεμιστήρα

Το εσωτερικό του γεμιστήρα πρέπει να καθαρίζεται κατά διαστήματα. Σύρετε τη βάση γεμιστήρα για να ανοίξει και να αφαιρέσετε την κόλλα των διχάλων, των θραυσμάτων και των θραυσμάτων που έχουν συλλεχθεί.

### ΣΗΜΕΙΩΣΗ

Η βρωμιά στο εσωτερικό του γεμιστήρα μπορεί να προκαλέσει πρόβλημα στην κίνηση των διχάλων ή να προκαλέσει κενή πυροδότηση.

#### 3. Διάγραμμα συντήρησης

ΕΝΕΡΓΕΙΑ	ΓΙΑΤΙ	ΠΩΣ
Καθαρισμός του γεμιστήρα και του μηχανισμού τροφοδότη.	Αποφυγή εμπλοκής.	Καθαρισμός με αέρα καθημερινά.
Διατήρηση της σωστής λειτουργίας του μοχλού ώθησης.	Συμβολή στην ασφάλεια του χειριστή και την αποτελεσματική λειτουργία του Καρφωτικού.	Καθαρισμός με αέρα καθημερινά.

#### 4. Έλεγχος των βιδών στερέωσης

Να ελέγχετε τακτικά όλες τις βίδες στερέωσης και να βεβαιωθείτε ότι έχουν σφίξει καλά. Σε περίπτωση που κάποια βίδα είναι χαλαρή, σφίξτε την άμεσα.

Διαφορετικά μπορεί να προκύψει σοβαρός κίνδυνος.

#### 5. Συντήρηση του κινητήρα

Η περιέλιξη της μονάδας κινητήρα αποτελεί την «βασική λειτουργία» του ηλεκτρικού εργαλείου. Να φροντίζετε έτσι ώστε η περιέλιξη να μην υφίσταται βλάβες και/ή να λερώνεται με λάδι ή να βρέχεται με νερό.

#### 6. Καθαρισμός του εξωτερικού

Όταν το ηλεκτρικό εργαλείο είναι λερωμένο, να το σκουπίζετε με ένα μαλακό στεγνό πανί ή με ένα πανί μουσκεμένο σε σαπουνόνερο. Μη χρησιμοποιείτε διαλύματα χλωρίνης, βενζίνη ή διαλυτικό χρώματος, για να μην καταστραφούν τα πλαστικά μέρη.

#### 7. Αποθήκευση

Αποθηκεύετε το ηλεκτρικό εργαλείο και την μπαταρία σε χώρο όπου η θερμοκρασία είναι μικρότερη από 40°C και μακριά από παιδιά.

### ΣΗΜΕΙΩΣΗ

Αποθήκευση Μπαταριών Ιόντων Λιθίου.  
Βεβαιωθείτε ότι οι μπαταρίες ιόντων λιθίου είναι πλήρως φορτισμένες πριν να τις αποθηκεύσετε.

Τυχόν παρατεταμένη αποθήκευση (3 μήνες ή παραπάνω) μπαταριών με χαμηλό φορτίο μπορεί να έχει ως αποτέλεσμα την υποβάθμιση της απόδοσης, μειώνοντας σημαντικά τον χρόνο χρήσης της μπαταρίας ή καθιστώντας τις μπαταρίες ανίκανες στην κατακράτηση φορτίου.

Ωστόσο, ο σημαντικά μειωμένος χρόνος χρήσης της μπαταρίας μπορεί να ανακτηθεί με την επαναληπτική φόρτιση και χρήση των μπαταριών δυο έως πέντε φορές.

Εάν ο χρόνος χρήσης της μπαταρίας είναι εξαιρετικά σύντομος παρά την επανειλημμένη φόρτιση και χρήση, εξετάστε τις μπαταρίες.

### ΠΡΟΣΟΧΗ

Κατά τον έλεγχο και τη συντήρηση των ηλεκτρικών εργαλείων, οι κανόνες ασφαλείας και οι κανονισμοί που υπάρχουν σε κάθε χώρα πρέπει να ακολουθούνται.

### Σημαντική ειδοποίηση για τις μπαταρίες στα ηλεκτρικά εργαλεία της HIKOKI χωρίς καλώδιο

Να χρησιμοποιείτε πάντα κάποια από τις καθορισμένες γνήσιες μπαταρίες. Δεν μπορούμε να εγγυηθούμε για την ασφάλεια και την απόδοση του ηλεκτρικού μας εργαλείου όταν χρησιμοποιείτε μπαταρίες που είναι διαφορετικές από αυτές που έχουν καθοριστεί από εμάς, ή όταν η μπαταρία είναι αποσυναρμολογημένη ή τροποποιημένη (λόγω αποσυναρμολόγησης ή αντικατάστασης στοιχείων ή άλλων εσωτερικών μερών).

### ΕΓΓΥΗΣΗ

Εγγυώμαστε για τα εργαλεία HIKOKI Power Tools σύμφωνα με τον θεσμικό κανονισμό/ειδικό κανονισμό της χώρας. Η παρούσα εγγύηση δεν καλύπτει ελαττώματα ή ζημιές λόγω κακής χρήσης, κακομεταχείρισης ή φυσιολογικής φθοράς. Σε περίπτωση παραπόνων παρακαλούμε αποστείλετε το Power Tool χωρίς να αποσυναρμολογήσετε μαζί με το ΠΙΣΤΟΠΟΙΗΤΙΚΟ ΕΓΓΥΗΣΗΣ το οποίο βρίσκεται στο τέλος των εν λόγω οδηγιών χειρισμού, σε Εξουσιοδοτημένο Κέντρο Εξυπηρέτησης της HIKOKI.

**Πληροφορίες ως προς τον Θόρυβο**

Χαρακτηριστικές τιμές θορύβου σύμφωνα με το EN60745:

Η τυπική στάθμη μεμονωμένης ηχητικής ισχύος με στάθμιση A  $LWA, 1s, d = 78 \text{ dB}$   
 Η τυπική στάθμη ηχητικής πίεσης μεμονωμένης εκπομπής με στάθμιση A σε σταθμό εργασίας  $LpA, 1s, d = 67 \text{ dB}$

Αβεβαιότητα ΚρΑ: 3 dB

Οι τιμές αυτές είναι χαρακτηριστικές τιμές του εργαλείου και δεν αντιπροσωπεύουν την ανάπτυξη θορύβου στο σημείο εφαρμογής. Η ανάπτυξη θορύβου στο σημείο εφαρμογής θα εξαρτηθεί, για παράδειγμα, από το περιβάλλον εργασίας, το αντικείμενο εργασίας, την υποστήριξη του προς κατεργασία τεμαχίου, τον αριθμό λειτουργιών προώθησης κ.λπ.

Ανάλογα με τις συνθήκες στον χώρο εργασίας και τη μορφή του προς κατεργασία τεμαχίου, μπορεί να χρειαστεί να πραγματοποιηθούν μεμονωμένα μέτρα εξασθένησης του θορύβου, όπως η τοποθέτηση των τεμαχίων σε υποστηρίγματα απόσβεσης ήχου, αποφυγή δόνησης του τεμαχίου μέσω σύσφιξης ή κάλυψης κ.λπ.

Σε ειδικές περιπτώσεις, είναι απαραίτητο να φοράτε εξοπλισμό για την προστασία της ακοής.

**Πληροφορίες ως προς τη Δόνηση**

Η τυπική χαρακτηριστική τιμή δόνησης σύμφωνα με το EN60745: 1,7 m/s<sup>2</sup>

Αβεβαιότητα K: 1,5 m/s<sup>2</sup>

Αυτή η τιμή είναι μια χαρακτηριστική τιμή του εργαλείου και δεν αντιπροσωπεύει την επίδραση στο σύστημα χεριού-βραχίονα όταν χρησιμοποιείτε το εργαλείο. Η επίδραση στο σύστημα χεριού-βραχίονα κατά τη χρήση του εργαλείου εξαρτάται, για παράδειγμα, από τη δύναμη πιασίματος, τη δύναμη πίεσης επαφής, την κατεύθυνση εργασίας, τη ρύθμιση της παροχής ενέργειας, το προς κατεργασία τεμάχιο, την υποστήριξη του τεμαχίου.

Η εγκεκριμένη συνολική τιμή των δονήσεων έχει μετρηθεί σύμφωνα με μια σταθερή μέθοδο ελέγχου και μπορεί να χρησιμοποιηθεί για τη σύγκριση ενός εργαλείου με κάποιο άλλο.

Μπορεί επίσης να χρησιμοποιηθεί σε μια προκαταρκτική εκτίμηση έκθεσης.

**ΠΡΟΕΙΔΟΠΟΙΗΣΗ**

- Η εκπομπή δονήσεων κατά την πραγματική χρήση του εργαλείου μπορεί να διαφέρει από την εγκεκριμένη συνολική τιμή και να εξαρτάται από τους τρόπους με τους οποίους χρησιμοποιείται το εργαλείο.
- Καθορίστε μέτρα ασφαλείας για την προστασία του χειριστή που βασίζονται σε μία εκτίμηση της έκθεσης στις πραγματικές συνθήκες χρήσης (λαμβάνοντας υπόψη όλα τα μέρη του κύκλου λειτουργίας όπως τον χρόνο που το εργαλείο είναι κλειστό και το διάστημα όπου είναι ανενεργό εκτός από τον χρόνο της σκανδάλης).

**ΣΗΜΕΙΩΣΗ**

Εξαιτίας του συνεχιζόμενου προγράμματος έρευνας και ανάπτυξης της HiKOKi, τα τεχνικά χαρακτηριστικά που αναφέρονται εδώ μπορούν να αλλάξουν χωρίς προηγούμενη ειδοποίηση.

## ΕΠΙΛΥΣΗ ΠΡΟΒΛΗΜΑΤΩΝ

Χρησιμοποιήστε τις επιθεωρήσεις του παρακάτω πίνακα εάν το εργαλείο δεν λειτουργεί φυσιολογικά. Εάν τα παρακάτω δεν επιλύουν το πρόβλημα, επικοινωνήστε με την αντιπρόσωπο σας ή με το εξουσιοδοτημένο κέντρο εξυπηρέτησης της HiKOKI.

ΠΡΟΒΛΗΜΑ	ΜΕΘΟΔΟΣ ΕΛΕΓΧΟΥ	ΔΙΟΡΘΩΣΗ
Το καρφωτικό δεν λειτουργεί.	Το καρφωτικό δεν πιέζεται αρκετά στο προς κατεργασία τεμάχιο.	Κρατήστε σταθερά το καρφωτικό και πιέστε το εντελώς στο προς κατεργασία τεμάχιο.
	Η σκανδάλη ενεργοποίησης δεν τραβήχτηκε αρκετά.	Τραβήξτε τη σκανδάλη ενεργοποίησης σταθερά.
	Περνούν περισσότερο από 4 δευτερόλεπτα από τον μοχλό ώθησης στη θέση ON (Ενεργοποίηση).	Βεβαιωθείτε ότι περάσουν λιγότερα από 4 δευτερόλεπτα μεταξύ της ενεργοποίησης του μοχλού ώθησης και της ενεργοποίησης σκανδάλης.
	Ο μοχλός ασφάλισης του διακόπτη (Λειτουργία κλειδώματος σκανδάλης ενεργοποίησης) είναι στη θέση «Ασφάλισης».	Ρυθμίστε το κουμπί κλειδώματος της σκανδάλης στη θέση «Ξεκλειδώμα». (Ανατρέξτε στην <b>Εικ. 6</b> )
	Κατεστραμμένα εσωτερικά ηλεκτρονικά.	Επικοινωνήστε με τη HiKOKI για αντικατάσταση.
Το καρφωτικό λειτουργεί, αλλά δεν προωθείται κανένα καρφί.	Ο γεμιστήρας είναι βρώμικος.	Φυσήξτε και καθαρίστε τον γεμιστήρα.
	Ελέγξτε για εμπλοκή.	Αποκατάσταση μιας εμπλοκής (Ανατρέξτε στις <b>Εικ. 12</b> ).
	Η λεπίδα προώθησης είναι σκουριασμένη ή κατεστραμμένη;	Επικοινωνήστε με τη HiKOKI για αντικατάσταση.
	Ελέγξτε την καταλληλότητα των διχάλων.	Να χρησιμοποιείτε μόνο τις συνιστώμενες διχάλες.
Παράκαμψη διχάλων. Διακεκομμένη τροφοδότηση.	Ελέγξτε την καταλληλότητα των διχάλων.	Να χρησιμοποιείτε μόνο τις συνιστώμενες διχάλες.
	Τροφοδότης διχάλας κατεστραμμένος;	Αντικαταστήστε τον τροφοδότη διχάλας.
	Το ελατήριο τροφοδοσίας έχει εξασθενήσει ή έχει υποστεί ζημιά;	Αντικαταστήστε το ελατήριο τροφοδοσίας.
	Η λεπίδα προώθησης είναι σκουριασμένη ή κατεστραμμένη;	Επικοινωνήστε με τη HiKOKI για αντικατάσταση.
Εμπλοκή διχάλων. Η προωθημένη διχάλα είναι λυγισμένη.	Ελέγξτε την καταλληλότητα των διχάλων.	Να χρησιμοποιείτε μόνο τις συνιστώμενες διχάλες.
	Η λεπίδα προώθησης είναι σκουριασμένη ή κατεστραμμένη;	Επικοινωνήστε με τη HiKOKI για αντικατάσταση.



## OGÓLNE WSKAZÓWKI BEZPIECZEŃSTWA DOTYCZĄCE ELEKTRONARZĘDZI

### ⚠ OSTRZEŻENIE

Należy dokładnie zapoznać się ze wszystkimi ostrzeżeniami i wskazówkami bezpieczeństwa. Nieprzestrzeganie ostrzeżeń oraz wskazówek bezpieczeństwa może być przyczyną porażenia prądem, pożaru i/lub poważnych obrażeń.

Ostrzeżenia i wskazówki bezpieczeństwa należy zachować do wglądu.

Wykorzystywane w treści wskazówek bezpieczeństwa określenie „elektronarzędzie” odnosi się do narzędzi zasilanych z sieci elektrycznej (przewodowych) lub z akumulatora (beprzewodowych).

#### 1) Bezpieczeństwo na stanowisku pracy

- Stanowisko pracy należy utrzymywać w czystości i odpowiednio oświetlać.**  
*Nieporządek lub nieodpowiednie oświetlenie stanowiska pracy może być przyczyną wypadków.*
- Elektronarzędzi nie należy użytkować w miejscach zagrożonych wybuchem, na przykład w pobliżu łatwopalnych cieczy, gazów lub pyłów.**  
*Pracujące elektronarzędzie wytwarza iskry, które mogą spowodować zapłon pyłu lub oparów.*
- Dzieci oraz osoby postronne powinny pozostawać z dala od pracującego elektronarzędzia.**  
*Dekonzcentracja może być przyczyną utraty kontroli nad elektronarzędziem.*

#### 2) Bezpieczeństwo elektryczne

- Wtyczka elektronarzędzia musi pasować do gniazda sieciowego. Wtyczki nie wolno w jakikolwiek sposób modyfikować. Elektronarzędzia posiadające uziemienie nie powinny być użytkowane w wtyczkami przejściowymi.**  
*Użytkowanie niemodyfikowanych wtyczek oraz korzystanie z odpowiednich gniazd sieciowych zmniejsza ryzyko porażenia prądem.*
- Należy unikać kontaktu z powierzchniami jakichkolwiek uziemionych elementów, takich jak rury, grzejniki, kuchenki lub chłodziarki.**  
*Ryzyko porażenia prądem wzrasta, gdy ciało jest uziemione.*
- Elektronarzędzi nie wolno narażać na działanie deszczu lub wilgoci.**  
*Obecność wody wewnątrz elektronarzędzia zwiększa ryzyko porażenia prądem.*
- Przewodu zasilającego nie wolno używać w sposób niezgodny z jego przeznaczeniem. Przewodu zasilającego nie wolno używać do przenoszenia bądź ciągnięcia elektronarzędzia, ani do odłączania go od zasilania. Przewód zasilający należy chronić przed kontaktem ze źródłami ciepła, olejem, ostrymi krawędziami lub poruszającymi się częściami.**  
*Uszkodzony lub zapętlony przewód zasilający zwiększa ryzyko porażenia prądem.*
- W przypadku użytkowania elektronarzędzia na wolnym powietrzu należy korzystać z przedłużaczy do tego celu przeznaczonych. Używanie przedłużaczy przeznaczonych do pracy na wolnym powietrzu zmniejsza ryzyko porażenia prądem.**

- Jeżeli praca elektronarzędziem musi być wykonywana w miejscu o dużej wilgotności, należy zawsze korzystać ze źródła zasilania zabezpieczonego wyłącznikiem różnicowoprądowym.**  
*Korzystanie z wyłącznika różnicowoprądowego zmniejsza ryzyko porażenia prądem.*

#### 3) Bezpieczeństwo osobiste

- Podczas użytkowania elektronarzędzia należy zachowywać ostrożność, koncentrować się na wykonywanej pracy i postępować zgodnie z zasadami zdrowego rozsądku. Elektronarzędzia nie powinny być użytkowane przez osoby zmęczone lub znajdujące się pod wpływem substancji odurzających, alkoholu bądź leków.**  
*Chwila nieuwagi podczas użytkowania elektronarzędzia może być przyczyną poważnych obrażeń.*
  - Należy używać wyposażenia ochronnego. Należy zawsze nosić okulary ochronne.**  
*Stosowane – odpowiednio do panujących warunków – wyposażenie ochronne, takie jak maska przeciwpyłowa, obuwie antypoślizgowe, kask lub słuchawki ochronne, zmniejsza ryzyko odniesienia obrażeń.*
  - Należy uniemożliwić przypadkowe uruchomienie. Przed podłączeniem elektronarzędzia do gniazda zasilania i/lub zestawu akumulatorowego, a także przed podniesieniem lub przeniesieniem go, należy upewnić się, że wyłącznik znajduje się w położeniu wyłączenia.**  
*Ze względów bezpieczeństwa nie należy przenosić elektronarzędzia, trzymając palec na wyłączniku, ani podłączać do zasilania elektronarzędzia, których wyłącznik znajduje się w położeniu włączenia.*
  - Przed włączeniem elektronarzędzia usunąć wszystkie klucze regulacyjne.**  
*Pozostawienie klucza regulacyjnego połączony z częścią obrotową elektronarzędzia może być przyczyną obrażeń.*
  - Nie sięgać elektronarzędziem zbyt daleko. Należy zawsze pamiętać o stabilnej postawie i zachowaniu równowagi.**  
*Zapewnia to lepsze panowanie nad elektronarzędziem w nieoczekiwanych sytuacjach.*
  - Należy nosić odpowiednią odzież. Nie nosić luźnej odzieży ani biżuterii. Chronić włosy, odzież i rękawice przed kontaktem z ruchomymi częściami urządzenia.**  
*Luźna odzież, biżuteria lub długie włosy mogą zostać pochwycone i wciągnięte przez ruchome części narzędzia.*
  - Jeżeli elektronarzędzie wyposażone jest w złącze dla urządzenia do odprowadzania i gromadzenia pyłów, należy pamiętać o właściwym podłączeniu i poprawnym użytkowaniu takiego urządzenia.**  
*Korzystanie z urządzeń do odprowadzania i gromadzenia pyłu zmniejsza zagrożenia związane z obecnością pyłu.*
- #### 4) Obsługa i konserwacja elektronarzędzi
- Nie używać elektronarzędzia ze zbyt dużą siłą. Należy wykorzystywać elektronarzędzie odpowiednio dla wykonywanej pracy.**  
*Elektronarzędzie przeznaczone do wykonania określonej pracy wypełni swoje zadanie lepiej i w sposób bardziej bezpieczny, jeżeli praca będzie wykonywana z zalecaną prędkością.*

- b) Nie należy użytkować elektronarzędzia, którego wyłącznik jest uszkodzony.  
*Każde elektronarzędzie, które nie może być właściwie włączane ani wyłączane, stanowi zagrożenie i musi zostać naprawione.*
- c) Przed przystąpieniem do jakichkolwiek regulacji bądź wymiany akcesoriów oraz kiedy urządzenie nie będzie używane przez dłuższy czas wyciążkę elektronarzędzia należy odłączyć od źródła zasilania i/lub zestaw akumulatorowy od elektronarzędzia.

*Powyższe środki bezpieczeństwa mają na celu wyeliminowanie ryzyka przypadkowego uruchomienia urządzenia.*

- d) Nieużywane elektronarzędzia powinny być przechowywane w miejscu niedostępnym dla dzieci; osobom, które nie znają zasad obsługi elektronarzędzi lub niniejszych zaleceń nie wolno udzielać pozwolenia na użytkowanie elektronarzędzia.  
*Użytkowanie elektronarzędzi przez osoby, które nie zostały właściwie poinstruowane, może stanowić zagrożenie.*

- e) Elektronarzędzia należy konserwować. Przed rozpoczęciem pracy należy sprawdzić, czy ruchome części są poprawnie umieszczone, czy nie są zakleszczone lub uszkodzone i czy nie występują jakiegokolwiek inne okoliczności, które mogłyby uniemożliwić bezpieczną pracę elektronarzędzia.

*W razie uszkodzenia przed kolejnym użyciem elektronarzędzie musi zostać naprawione. Wiele wypadków następuje z powodu nieprawidłowej konserwacji elektronarzędzi.*

- f) Narzędzia tnące powinny być zawsze ostre i czyste.

*Narzędzia tnące powinny być utrzymywane we właściwym stanie, z odpowiednio ostrymi krawędziami tnącymi – zmniejsza to ryzyko zakleszczenia narzędzia i ułatwia kontrolę nad nim.*

- g) Elektronarzędzia, akcesoria, wiertła, narzędzia tnące itp. należy zawsze obsługiwać w sposób zgodny z zaleceniami niniejszej instrukcji, biorąc pod uwagę warunki robocze oraz rodzaj wykonywanej pracy.

*Używanie elektronarzędzia w celach niezgodnych z jego przeznaczeniem może stanowić zagrożenie.*

## 5) Obsługa i konserwacja elektronarzędzia akumulatorowego

- a) Do ładowania można wykorzystywać wyłącznie ładowarki wymienione przez producenta.  
*Ładowarka właściwa dla ładowania konkretnego typu zestawów akumulatorowych może wywołać pożar, jeśli zostanie użyta do ładowania innego typu zestawów akumulatorowych.*

- b) Do zasilania elektronarzędzi należy używać wyłącznie przeznaczonych dla nich zestawów akumulatorowych.  
*Używanie innych zestawów akumulatorowych może być przyczyną obrażeń lub pożaru.*

- c) Jeśli zestaw akumulatorowy nie jest używany, należy go przechowywać z dala od innych metalowych przedmiotów, takich jak spinacze do papieru, monety, klucze, gwoździe, śruby, bądź inne niewielkie metalowe przedmioty, które mogą spowodować zwarcie zacisków.  
*Zwarcie zacisków akumulatora może być przyczyną poparzeń lub pożaru.*

- d) W skrajnie niesprzyjających warunkach może dojść do wycieku elektrolitu z akumulatora – należy unikać kontaktu z elektrolitem. Jeśli dojdzie do przypadkowego kontaktu z elektrolitem, miejsce kontaktu należy przepłukać wodą. W przypadku kontaktu elektrolitu z oczami należy dodatkowo zgłosić się do lekarza.

*Elektrolit wyciekający z akumulatora może powodować podrażnienia lub poparzenia.*

## 6) Serwis

- a) Elektronarzędzia mogą być serwisowane wyłącznie przez wykwalifikowanych techników serwisowych, z zastosowaniem oryginalnych części zamiennych.

*Jest to gwarancją utrzymania bezpieczeństwa obsługi elektronarzędzia.*

## UWAGA

Dzieci oraz osoby niepełnosprawne powinny wyłączać z dala od pracującego elektronarzędzia. Nieużywane elektronarzędzia powinny być przechowywane w miejscu niedostępnym dla dzieci i osób niepełnosprawnych.

## OSTRZEŻENIA DOTYCZĄCE BEZPIECZEŃSTWA ZSZYWACZA AKUMULATOROWEGO

1. Należy zawsze zakładać, że narzędzie zawiera elementy złączone.  
*Nieostrożne obchodzenie się ze zszywaczem może skutkować nieoczekiwanym uwolnieniem elementów złącznych i obrażeniem ciała.*
2. Nie kierować narzędzia w stronę siebie ani innych osób w pobliżu. Nieoczekiwane zwolnienie spustu narzędzia skutkować będzie wystrzeleniem elementu złącznego i spowodowaniem obrażeń ciała.
3. Nie uruchamiać narzędzia, jeśli nie jest ono solidnie dociśnięte do przedmiotu obrabianego. Jeśli narzędzie nie styka się z przedmiotem obrabianym, element złączny może zostać odbity od celu.
4. Gdy element złączny zablokuje się w narzędziu, należy je odłączyć od źródła zasilania. Podczas usuwania zablokowanego elementu złącznego istnieje możliwość przypadkowego uruchomienia narzędzia, jeśli pozostaje ono podłączone do źródła zasilania.
5. Podczas usuwania zaciętego elementu złącznego należy zachować ostrożność.  
*Mechanizm może wciąż znajdować się w stanie naprężenia, a element złączny może zostać silnie wystrzelony podczas próby usunięcia zacięcia.*
6. Nie używać tego zszywacza do mocowania kabli elektrycznych.  
*Narzędzie nie jest przeznaczone do instalacji kabli elektrycznych, jako że może uszkadzać ich izolację, prowadząc w ten sposób do porażenia prądem lub zagrożenia pożarem.*

## DODATKOWE WSKAZÓWKI BEZPIECZEŃSTWA

1. Bezpieczna obsługa poprzez prawidłowe użytkowanie.  
*Opisywane narzędzie zostało zaprojektowane do wbijania elementów złącznych (zszywek) w drewno i podobne materiały. Narzędzia należy używać wyłącznie zgodnie z jego przeznaczeniem.*

2. **Uważać na możliwość powstania zapłonu i wybuchów.**  
Ponieważ procesowi zszywania może towarzyszyć generowanie iskier, użytkowanie tego narzędzia w pobliżu lakierów, farb, naft, rozcieńczalników, benzyn, gazu, klejów i tym podobnych łatwopalnych substancji jest niebezpieczne z powodu ryzyka ich zapłonu lub eksplozji. W żadnym wypadku nie należy zatem używać tego narzędzia w pobliżu takich łatwopalnych materiałów.

3. **Zawsze stosować ochronę wzroku (okulary ochronne).**



Podczas obsługi elektronarzędzia należy zawsze stosować środki ochrony oczu i dopilnować, by osoby znajdujące się w pobliżu również stosowały środki ochrony oczu.

Trafienie oka przez fragmenty zszywek lub całej zszywki, które nie zostały odpowiednio wprowadzone w materiał grozi utratą wzroku. Środki ochrony oczu można kupić w każdym sklepie ze sprzętem budowlanym. Zawsze stosować środki ochrony oczu podczas obsługi tego narzędzia. Stosować albo środki ochrony oczu albo maskę zapewniającą szerokokątne pole widzenia na okulary korekcyjne. Pracodawcy powinni zawsze egzekwować stosowanie środków ochrony oczu.

4. **Chronic uszy i głowę.**  
Podczas zszywania należy stosować ochronniki słuchu i ochronę głowy. Ponadto, w zależności od warunków, należy dopilnować, aby osoby stojące w pobliżu również stosowały ochronniki słuchu i ochronę głowy.
5. **Zwracać uwagę na osoby pracujące w pobliżu.**  
Sytuacja, w której nieprawidłowo wprowadzone w materiał zszywki uderzyłyby inne osoby, byłaby bardzo niebezpieczna. Zgodnie z powyższym, podczas użytkowania narzędzia należy zawsze zwracać uwagę na bezpieczeństwo osób znajdujących się w pobliżu. Należy zawsze upewnić się, że w pobliżu wylotu zszywek z narzędzia nie znajdują się ręce, ciało ani stopy jakichkolwiek osób.
6. **Nigdy nie kierować zszywacza w stronę ludzi.**



Zawsze zakładać, że narzędzie zawiera elementy łączne.

Przypadkowe naciśnięcie spustu narzędzia skierowanego w stronę ludzi może doprowadzić do poważnych wypadków. Podczas podłączenia i sprawdzania odłączenia przewodu instalacji sprężonego powietrza w trakcie ładowania zszywek lub tym podobnych operacji, należy upewnić się, że wylot narzędzia nie jest skierowany w stronę ludzi (w tym w stronę operatora narzędzia). Nawet jeśli do narzędzia nie zostały załadowane zszywki, naciśnięcie spustu narzędzia skierowanego w stronę ludzi jest niebezpieczne, nigdy nie należy zatem tego robić. Wszelkie zabawy z użyciem narzędzia są zabronione. Narzędzie oraz osprzęt roboczy należy traktować z szacunkiem.

7. **Przed rozpoczęciem korzystania z tego produktu należy upewnić się, że działa prawidłowo i zgodnie z treścią rozdziału „Testowanie zszywacza” na stronie 153.**

8. **Przed użyciem sprawdzić dźwignię popychającą.**  
Sprawdzić, czy dźwignia popychająca działa prawidłowo. Nigdy nie używać zszywacza, jeśli dźwignia popychająca nie działa prawidłowo, ponieważ w przeciwnym razie może dojść do nieoczekiwanego wbitcia elementu łącznego przez zszywacz. Nie manipulować dźwignią popychającą ani jej nie demontować, ponieważ w przeciwnym razie nie będzie ona nadawać się do użytku.

9. **Zachować ostrożność podczas podłączania akumulatora.**

Aby przypadkowo nie uruchomić narzędzia podczas podłączania akumulatora i ładowania zszywek, należy przestrzegać poniższych zaleceń.

- Nie dotykać przełącznika spustowego.
  - Nie dopuścić, aby głowica gwoździarki dotykała jakiegokolwiek powierzchni.
  - Trzymać głowicę gwoździarki skierowaną w dół. Ścisłe przestrzegać powyższych zaleceń i zawsze upewnić się, czy żadna część ciała, dłoń ani nóg nie znajduje się naprzeciwko wylotu zszywek.
10. **Stosować wyłącznie zszywki określonego typu.**  
Nigdy nie używać zszywek innych niż te określone i opisane w niniejszej instrukcji.
11. **Nie kłaść bezwiednie palca na spuście elektronarzędzia.**

Nie należy kłaść palca na spuście elektronarzędzia, poza sytuacją, w której operacja zszywania jest rzeczywiście realizowana. Trzymanie palca na spuście podczas niesienia narzędzia lub podawania go innym osobom może skutkować nieumyślnym naciśnięciem spustu narzędzia i doprowadzeniem do wypadku.

12. **Mocno docisnąć wylot głowicy zszywającej do zszywanego materiału.**  
Podczas wprowadzania zszywek w obrabiany materiał należy mocno docisnąć do niego wylot głowicy zszywającej. Jeśli wylot nie zostanie prawidłowo dostawiony do obrabianego materiału, zszywki mogą się od niego odbić.
13. **Podczas użytkowania elektronarzędzia należy trzymać ręce i stopy z dala od głowicy zszywającej.**



Przypadkowe uderzenie zszywki w rękę lub stopę jest bardzo niebezpieczne.

14. **Uważać na odrzut narzędzia.**  
Nie zbliżać głowy ani innej części ciała do górnej części narzędzia podczas jego pracy. Jest to niebezpieczne, ponieważ narzędzie może gwałtownie odskoczyć, jeśli wibjana w danym cyklu roboczym zszywka trafi w zszywkę wbitą poprzednio lub w sęk w materiale drewnianym.
15. **Należy uważać na podwójny strzał spowodowany odrzutem.**  
Jeśli dojdzie do ponownego kontaktu dźwigni popychającej z obrabianym przedmiotem z powodu odrzutu, może zostać wstrzelony niechciany element mocujący.  
Aby uniknąć niepożądanego podwójnego strzału, wcisnąć przełącznik spustowy szybko i zdecydowanie.
16. **Zachować ostrożność podczas zszywania cienkich desek lub narożników materiału drewnianego.**  
Przez cienkie deski zszywki mogą przelotnie na wylot, podobnie jak w przypadku zszywania narożników materiału drewnianego z powodu odchylenia kąta wstrzeliwania zszywek. W takich przypadkach należy zawsze upewnić się, że za cienką deską lub obok zszywanego materiału drewnianego nie znajdują się inne osoby (ani części ciała innych osób).

17. **Jednoczesne zszywanie po obu stronach tej samej ścianki jest niebezpieczne.**  
Pod żadnym pozorem nie należy wykonywać zszywania po obu stronach tej samej ścianki jednocześnie. Byłoby to bardzo niebezpieczne, ponieważ zszywki mogą przebić się przez ściankę i powodować obrażenia.
18. **Nie używać elektronarzędzia na rusztowaniach i drabinach.**  
Elektronarzędzia nie należy używać w określonych warunkach i zastosowaniach, np.:
  - jeśli zmiana miejsca wbijania zszywek wiąże się z korzystaniem z rusztowań, schodów, drabin lub konstrukcji zbliżonych do drabin, np. konstrukcji dachowych,
  - zamykanie skrzyń lub kontenerów transportowych,
  - mocowanie elementów systemów bezpieczeństwa transportu, np. w pojazdach i wagonach
19. **Usunąć wszystkie pozostałe elementy złącze i wyjąć akumulator ze zszywacza:**
  - 1) przed rozpoczęciem czynności konserwacyjnych i przeglądu;
  - 2) przed sprawdzeniem prawidłowego działania dźwigni popychającej i przełącznika spustowego;
  - 3) przed usunięciem zablokowanej zszywki;
  - 4) gdy narzędzie nie jest w użyciu;
  - 5) w przypadku opuszczania miejsca pracy;
  - 6) przed przeniesieniem narzędzia w inne miejsce; oraz
  - 7) przed przekazaniem narzędzia innej osobie.Nigdy nie próbować usuwać zakleszczenia bez uprzedniego wyjęcia akumulatora ze zszywacza i usunięcia z niego wszystkich pozostałych elementów złącznych.  
Zszywacza nie wolno nigdy pozostawiać bez nadzoru, ponieważ osoby niezaznajomione ze zszywaczem mogą go użyć i się zranić.
20. **Przed załadowaniem zszywek wyjąć akumulator ze zszywacza.**
21. **Temperatura otoczenia przy eksploatacji tego narzędzia musi mieścić się w zakresie od 0°C do 40°C i należy tego przestrzegać. Urządzenie może nie działać w temperaturze poniżej 0°C lub powyżej 40°C.**
22. **Zawsze należy ładować akumulator w temperaturze pomiędzy 0–40°C.**  
Jeżeli temperatura spadnie poniżej 0°C, może to być przyczyną przeładowania, które jest zjawiskiem niebezpiecznym. Akumulator nie może być ładowany w temperaturze wyższej niż 40°C. Najbardziej odpowiednia do ładowania to 20–25°C.
23. **Ładowarki nie należy używać nieprzerwanie.**  
Po zakończeniu jednego ładowania, a przed rozpoczęciem kolejnego ładowania akumulatora, ładowarkę należy pozostawić na około 15 minut.
24. **Komorę, w której umieszczony jest akumulator, należy chronić przed zabrudzeniem.**
25. **Nigdy nie demontować akumulatora ani ładowarki.**
26. **Nigdy nie zwierać zacisków akumulatora.**  
Zwarcie zacisków akumulatora powoduje wygenerowanie wysokiego napięcia i przegrzanie. Wynikiem tego może być spalanie lub uszkodzenie akumulatora.
27. **Akumulatora nie wolno wrzucać do ognia.**  
Podpalenie akumulatora może spowodować jego wybuch.
28. **Komorę, w której umieszczony jest akumulator, należy chronić przed zabrudzeniem.**
29. **Akumulator należy przekazać do punktu sprzedaży, w którym został zakupiony, kiedy tylko jego żywotność po naładowaniu uniemożliwia jego efektywne użytkowanie.**  
Nie wyrzucać zużytego akumulatora.
30. **W otwory wentylacyjne ładowarki nie wolno wkładać żadnych przedmiotów.**  
Umieszczanie w otworach wentylacyjnych ładowarki metalowych lub łatwopalnych przedmiotów powoduje powstanie zagrożenia porażeniem prądem lub uszkodzenia ładowarki.
31. **NIGDY nie zezwalać, aby magnesy (lub podobne urządzenia magnetyczne) znajdowały się w bezpośredniej bliskości zszywacza, ponieważ w zszywacz wbudowany jest czujnik magnetyczny.**  
W przeciwnym razie dojdzie do awarii lub wystąpienia ryzyka obrażeń ciała spowodowanego usterką.
32. **Przerwa w pracy elektronarzędzia.**
33. **Narzędzie wyposażone jest w obwód zabezpieczający przed przegrzaniem, który chroni silnik. Ciągła praca może spowodować wzrost temperatury urządzenia, co z kolei powoduje uruchomienie obwodu zabezpieczającego przed przegrzaniem i automatyczne wyłączenie urządzenia. W takim przypadku, przed ponownym rozpoczęciem pracy, należy odczekać, aż narzędzie ostygnie.**
34. **W przypadku wykrycia nieprawidłowości ten produkt może przestać działać. W takich wypadkach należy sprawdzić pozycje podane w rozdziale „ROZWIĄZYWANIE PROBLEMÓW” na stronie 156.**
35. **Nie spoglądać bezpośrednio w wiązkę światła.**  
Może to spowodować uszkodzenie wzroku.
36. **Należy ztrzeć kurz lub brud z soczewki lampki LED miękką ściereczką, uważając, by nie zarysować soczewki.**  
Zarysowania soczewki lampki LED mogą spowodować obniżenie jasności.
37. **Upewnić się, że akumulator jest poprawnie umieszczony.**  
Jeżeli nie jest zabezpieczony, może wypaść i spowodować wypadek.
38. **Nie używać produktu, jeśli narzędzie lub styki akumulatora (mocowanie akumulatora) są odkształcone.**  
Włożenie akumulatora do narzędzia może spowodować zwarcie, które może prowadzić do emisji dymu lub zapłonu.
39. **Utrzymywać styki narzędzia (mocowanie akumulatora) wolne od opiłków, wiórów i pyłu.**
  - Przed użyciem produktu, czy w okolicy styków akumulatora nie doszło do nagromadzenia wiórów, opiłków i pyłu.
  - Podczas eksploatacji unikać opadania wiórów, opiłków lub pyłu z narzędzia na akumulator.
  - W przypadku wstrzymania pracy lub po użytku nie pozostawiać narzędzia w miejscu narażonym na spadające opiłki, wióry lub pył.W przeciwnym razie może dojść do zwarcia, które może prowadzić do emisji dymu lub zapłonu.

## UWAGI DOTYCZĄCE AKUMULATORA LITOWO-JONOWEGO

W celu wydłużenia żywotności akumulatora litowo-jonowego został on wyposażony w funkcję wyłączania zasilania.

W przypadkach opisanych poniżej w punktach 1-3 silnik może się zatrzymać w czasie użytkowania elektronarzędzia, nawet jeżeli wyłącznik jest wciśnięty do położenia włączenia. Nie jest to oznaką awarii, ale efektem działania funkcji wyłączania.

1. Gdy akumulator się wyczerpie, silnik się wyłączy.

W takim wypadku akumulator należy niezwłocznie naładować.

2. Silnik może się wyłączyć w przypadku przeciążenia elektronarzędzia. W takim wypadku należy zwolnić wyłącznik elektronarzędzia i wyeliminować przyczynę przeciążenia. Po wyeliminowaniu przeciążenia elektronarzędzie może być ponownie użytkowane.
3. Jeżeli w warunkach intensywnej pracy akumulator się przegrzeje, może to spowodować przerywanie zasilania z akumulatora.  
W takim wypadku należy zaprzestać używania akumulatora i pozostawić go do ostygnięcia. Po wyeliminowaniu przeciążenia elektronarzędzie może być ponownie użytkowane.

Dodatkowo należy stosować się do poniższych ostrzeżeń i wskazówek.

### OSTRZEŻENIE

Aby zapobiec wyciekom z akumulatora, jego przegrzaniu, emisji dymu, wybuchowi lub zapaleniu się akumulatora, należy podjąć wszystkie wymienione poniżej środki ostrożności.

1. Należy się upewnić, że wióry i pył nie gromadzą się na akumulatorze.
  - Podczas pracy należy zwracać uwagę, aby wióry i pył nie opadały na akumulator.
  - Należy zwracać uwagę, aby wióry i pył, które opadają na akumulator, nie gromadziły się na jego powierzchni.
  - Nie przechowywać nieużywanych akumulatorów w miejscach, w których mogą one wejść w kontakt z wirami i pyłem.
  - Przed przechowywaniem akumulatora należy usunąć z niego wióry i pył; akumulatora nie należy przechowywać razem z metalowymi przedmiotami (śruby, gwoździe itp.).
2. Akumulatora nie wolno nakłuć ostrymi przedmiotami, takimi jak gwoździe, uderzać młotkiem, deptać, rzucać ani poddawać wstrząsom.
3. Nie używać akumulatora, który nosi wyraźne ślady uszkodzenia lub odkształcenia.
4. Nie używać akumulatora do celów innych, niż zgodne z jego przeznaczeniem.
5. Jeśli ładowanie akumulatora nie powiedzie się, nawet po upływie określonego czasu ładowania, należy natychmiast przerwać ładowanie.
6. Nie poddawać akumulatora działaniu wysokiej temperatury ani wysokiego ciśnienia, np. poprzez umieszczenie go w kuchence mikrofalowej, suszarce lub pojemniku ciśnieniowym.
7. W przypadku wycieku lub pojawienia się nieprzyjemnego zapachu upewnić się, że akumulator znajduje się z dala od źródeł ognia.
8. Nie używać akumulatora w miejscach, w których generowane są silne, elektryczne ładunki statyczne.
9. Jeśli w trakcie użytkowania, ładowania lub przechowywania akumulatora pojawi się nieprzyjemny zapach, dojdzie do wycieku, przegrzania, odbarwienia lub odkształcenia, bądź jeśli pojawi się jakakolwiek inna nieprawidłowość, akumulator należy natychmiast wyjąć z elektronarzędzia lub ładowarki i zaprzestać jego użytkowania.
10. Nie zanurzać akumulatora ani nie dopuścić do dostania się do wnętrza jakiegokolwiek cieczy. Dostanie się do wnętrza cieczy przewodzącej prąd, takiej jak woda, może spowodować uszkodzenia skutkujące pożarem lub wybuchem. Akumulator należy przechowywać w chłodnym, suchym miejscu, z dala od materiałów palnych i łatwopalnych. Należy unikać miejsc narażonych na działanie gazów korozyjnych.
11. Nie należy mocno wstrząsać panelem wyświetlacza ani go niszczyć. Może to doprowadzić do wystąpienia problemów.

12. Jeśli do akumulatora przyklei się zasadowy środek smarny lub płyn obróbkowy, szybko zetrzeć go suchą szmatką.

W przeciwnym razie może dojść do uszkodzenia lub degradacji obudowy.

### UWAGA

1. Jeśli elektrolit wyciekający z akumulatora dostanie się do oczu, nie wolno pocierać podrażnionego miejsca; oczy należy dokładnie przemyć czystą wodą, np. z kranu, i niezwłocznie skontaktować się z lekarzem. Nieusunięty elektrolit może spowodować uszkodzenie wzroku.
2. W przypadku kontaktu elektrolitu ze skórą lub odzieżą, miejsce kontaktu należy natychmiast dokładnie przemyć czystą wodą, np. z kranu. Elektrolit może spowodować podrażnienie skóry.
3. Jeśli w trakcie pierwszego użycia akumulatora stwierdzona zostanie obecność rdzy, pojawi się nieprzyjemny zapach, dojdzie do przegrzania, odbarwienia, odkształcenia i/lub pojawią się inne nieprawidłowości, należy zaprzestać jego użytkowania i zwrócić go do dostawcy lub sprzedawcy.

### OSTRZEŻENIE

Jeżeli przedmiot wykonany z materiału przewodzącego wejdzie w kontakt z zaciskiem akumulatora litowo-jonowego, może dojść do zwarcia akumulatora, a w wyniku tego – do pożaru. Przechowując akumulator litowo-jonowy należy stosować się do poniższych zaleceń.

- W opakowaniu do przechowywania nie wolno umieszczać żadnych przedmiotów wykonanych z materiałów przewodzących, gwoździ ani drutów, takich jak druty żelazne i druty miedziane.
- Aby zapobiec zwarciom, akumulator należy umieścić w elektronarzędziu lub w przypadku przechowywania, założyć na niego pokrywę, tak aby wywietrznik został zakryty.

## INFORMACJE DOTYCZĄCE TRANSPORTU AKUMULATORA LITOWO-JONOWEGO

Podczas transportowania akumulatora litowo-jonowego należy przestrzegać następujących środków ostrożności.

### OSTRZEŻENIE

Należy powiadomić firmę transportową, że opakowanie zawiera akumulator litowo-jonowy, powiadomić firmę o jego mocy wyjściowej i postępować zgodnie z poleceniami firmy transportowej przy organizowaniu transportu.



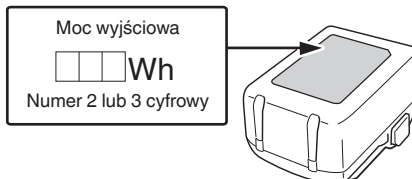



- Akumulator litowo-jonowe, które przekraczają moc 100 Wh, są w klasyfikacji ładunku określone jako niebezpieczne towary i będą wymagać specjalnych procedur aplikacji.
- W przypadku transportu za granicę, muszą być zgodne z międzynarodowymi przepisami prawa oraz zasadami i przepisami kraju docelowego.









## NAZWY CZĘŚCI

Numery na poniższej liście odnoszą się do **Rys. 1–Rys. 13**.

1	Przełącznik spustowy
2	Przycisk blokady przełącznika spustowego
3	Dźwignia popychająca
4	Wylot zszywek (głowica)
5	Dioda LED
6	Podstawa magazynka
7	Magazynek
8	Dźwignia wyłącznika
9	Zaczep
10	Silnik
11	Akumulator
12	Uchwyt
13	Pasek zszywek
14	Zatrząsk
15	Lampka kontrolna
16	Prowadnica taśmy
17	Przełącznik sygnalizacji pozostałego poziomu naładowania akumulatora
18	Kontrolka pozostałego poziomu naładowania akumulatora
19	Panel wyświetlacza

	Wyłączanie
	Odłącz akumulator
	Przełącznik spustowy zablokowany
	Przełącznik spustowy odblokowany
	Nie używać na rusztowaniach, drabinach.
	Ostrzeżenie
	Działanie niedozwolone

#### Akumulator

	Świeci się; Poziom naładowania akumulatora przekracza 75%.
	Świeci się; Poziom naładowania akumulatora mieści się w zakresie od 50% do 75%.
	Świeci się; Poziom naładowania akumulatora mieści się w zakresie od 25% do 50%.
	Świeci się; Poziom naładowania akumulatora wynosi poniżej 25%.
	Miga; Akumulator niemal całkowicie wyczerpany. Naładować akumulator najszybciej, jak to możliwe.
	Miga; Zasilanie wstrzymane z powodu wysokiej temperatury. Wyjąć akumulator z narzędzia i poczekać, aż całkowicie ostygnie.
	Miga; Zasilanie wstrzymane z powodu awarii lub nieprawidłowego działania. Może to oznaczać usterkę akumulatora, dlatego proszę skontaktować się ze sprzedawcą.

#### DANE TECHNICZNE





##### 1. Elektronarzędzie

Model	N1810DA / N1812DA
Silnik	Silnik prądu stałego
Pojemność magazynka zszywek	150 zszywek

## SYMBOLS

### OSTRZEŻENIE

Następujące oznaczenia są symbolami używanymi w instrukcji elektronarzędzia. Przed rozpoczęciem użytkowania należy się upewnić, że ich znaczenie jest zrozumiałe.

	N1810DA / N1812DA: Zszywacz akumulatorowy
	Aby zmniejszyć ryzyko odniesienia obrażeń, użytkownik powinien przeczytać instrukcję obsługi.
	Dotyczy tylko państw UE Elektronarzędzi nie wolno wyrzucać wraz z odpadami z gospodarstwa domowego! Zgodnie z Dyrektywą Europejską 2012/19/UE w sprawie zużytego sprzętu elektrycznego i elektronicznego oraz wprowadzeniem jej zgodnie z prawem krajowym, zużyte elektronarzędzia należy posegregować i oddać do recyklingu w sposób przyjazny dla środowiska w wyspecjalizowanym zakładzie utylizacji.
	Prąd stały
	Włączanie

Masa*1	1,5 kg (BSL1820M) 2,2 kg (BSL36B18X)
Wymiary*2 Wysokość × długość × szerokość	166 mm × 85 mm × 235 mm

\*1 Masa: Zgodnie z procedurą EPTA 01/2014  
W zależności od podłączonego akumulatora.  
Największy zmierzony ciężar występuje w połączeniu z BSL36B18X (sprzedawany osobno).

\*2 Wymiary: W zestawie znajduje się akumulator BSL36A18X

## 2. Odpowiednie zszywki

W połączeniu z tym zszywcem wolno używać zszywek podanych w poniższej tabeli.  
150 zszywek jest sklejonych ze sobą w celu utworzenia paska.

Skontaktować się ze sprzedawcą, od którego został zakupiony zszywacz, aby uzyskać szczegółowe informacje na temat zakupu zszywek.

## WSKAZÓWKA

Wolno używać wyłącznie zszywek produkcji firmy HiKOKI.

Zszywki inne niż wyprodukowane przez firmę HiKOKI mogą powodować zacinanie się narzędzia i późniejsze awarie.

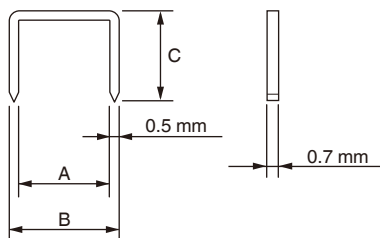

	A	B	C
N1810DA	9 mm	10 mm	7 mm
			10 mm
N1812DA	12 mm	13 mm	6 mm
			10 mm
			13 mm

## WSKAZÓWKA

W związku z prowadzonym przez firmę HiKOKI programem badań i rozwoju, niniejsze dane techniczne mogą ulec zmianie bez wcześniejszego powiadomienia.

## 3. Akumulator (sprzedawany osobno)

Model	Napięcie	Pojemność akumulatora
BSL1820M	18 V	2,0 Ah

## AKCESORIA STANDARDOWE

Poza elektronarzędziem (1 narzędzie) w opakowaniu znajdują się akcesoria wymienione na stronie 258.

Akcesoria standardowe mogą ulec zmianie bez wcześniejszego zawiadomienia.

## ZASTOSOWANIA

- Mocowanie folii hydroizolacyjnych przepuszczających wilgoć
- Mocowanie materiałów termoizolacyjnych

## ŁADOWANIE

Przed przystąpieniem do użytkowania elektronarzędzia należy naładować akumulator; w tym celu należy postępować w sposób opisany poniżej.

### <UC18YFSL (sprzedawany osobno)>

#### 1. Podłączyć przewód zasilający ładowarki do gniazda sieciowego.

Po umieszczeniu akumulatora w ładowarce rozpocznie się ładowanie, a kontrolka wskaźnika ładowania będzie migać na niebiesko. (Patrz **Tabela 1**)

#### 2. Umieścić akumulator w ładowarce.

Ostrożnie i dokładnie umieścić akumulator w ładowarce, tak jak zostało to pokazane na **Rys. 3** (na stronie 2).

#### 3. Ładowanie

Po umieszczeniu akumulatora w ładowarce rozpocznie się ładowanie, a lampka kontrolna będzie palić się ciągle, czerwonym światłem.

Po zakończeniu ładowania akumulatora lampka kontrolna będzie migać na czerwono. (Patrz **Tabela 1**)

#### (1) Wskazania lampki kontrolnej

Wskazania lampki kontrolnej są zilustrowane w **Tabela 1**, w zależności od stanu ładowarki lub akumulatora.

**Tabela 1:** Wskazania lampki kontrolnej

WŁ./WYŁ. co 0,5 s 	Przed ładowaniem*1 lub Ładowanie zakończone
Świeci światłem stałym 	W trakcie ładowania
Świeci przez 1 s w odstępach 0,5 s 	Oczekiwanie z powodu przegrzania*2
WŁ./WYŁ. co 0,1 s 	Ładowanie jest niemożliwe*3

## WSKAZÓWKA

\*1 Jeśli czerwona kontrolka miga dalej nawet po podłączeniu ładowarki, sprawdzić, czy akumulator został włożony do końca.

\*2 Przegrzanie akumulatora. Ładowanie niemożliwe. Mimo tego, że ładowanie rozpocznie się, gdy akumulator ostygnie, nawet kiedy pozostawi się go na miejscu, zalecamy wyjęcie akumulatora i oczekiwanie, aż ostygnie w zacienionym i dobrze wentylowanym miejscu przed rozpoczęciem ładowania.

\*3 Wadliwe działanie akumulatora lub ładowarki.  
– Włożyć akumulator do końca.

- Sprawdzić, czy żadne ciało obce nie przyczepiło się do gniazda akumulatora lub styków. Jeżeli obecność ciał obcych nie zostanie stwierdzona, istnieje prawdopodobieństwo, że doszło do usterek akumulatora lub ładowarki. Urządzenie(-a) należy wtedy oddać do centrum serwisowego autoryzowanego centrum serwisowego.
  - Jeżeli lampka kontrolna nie miga na czerwono – nawet jeśli przewód zasilający ładowarki jest podłączony do źródła zasilania – oznacza to, że obwód bezpieczeństwa ładowarki mógł zostać uruchomiony. Odłączyć przewód zasilający lub wtyczkę od źródła zasilania, a następnie podłączyć ponownie po upływie około 5 minut. Jeżeli w wyniku tego lampka kontrolna nadal nie będzie migająca na czerwono, ładowarkę należy przekazać do centrum serwisowego autoryzowanego przez firmę HiKOKI.
  - Długotrwałe nieprzerwane użytkowanie ładowarki może spowodować jej nagrzanie, a tym samym stwarzać prawdopodobieństwo wystąpienia awarii. Po zakończeniu ładowania należy odczekać 15 minut przed rozpoczęciem kolejnego ładowania.
- (2) Informacje na temat zakresu temperatury i czasu ładowania akumulatora. (Patrz **Tabela 2**)

**Tabela 2**

Model	UC18YFSL	
Typ akumulatora	Litowo-jonowy	
Napięcie ładowania	14,4–18 V	
Zakres temperatury, w którym akumulator może być ładowany	0°C–50°C	
Czas ładowania w zależności od pojemności akumulatora w przybliżeniu (przy 20°C)	1,5 Ah	22 min
	2,0 Ah	30 min
	2,5 Ah	35 min
	3,0 Ah	45 min
	4,0 Ah	60 min
	5,0 Ah	75 min
Czas ładowania w zależności od pojemności akumulatora wielonapięciowego, w przybliżeniu (w 20°C)	1,5 Ah (× 2 szt.)	45 min
	2,5 Ah (× 2 szt.)	75 min
	4,0 Ah (× 2 szt.)	120 min
Liczba ogniw akumulatora	4–10	
Masa	0,5 kg	

**WSKAZÓWKA**

- Czas ładowania może się zmieniać w zależności od temperatury otoczenia i napięcia źródła zasilania.
- Jeśli ładowanie trwa zbyt długo
  - Ładowanie trwa dłużej w skrajnie niskiej temperaturze otoczenia. Ładować akumulator w ciepłym miejscu (np. w pomieszczeniu).
  - Nie zasłaniać otworu wentylacyjnego. W przeciwnym razie wewnątrz ładowarki ulegnie przegrzaniu, zmniejszając jej wydajność.

- Jeśli wentylator chłodzący nie działa, skontaktować się z autoryzowanym centrum serwisowym HiKOKI w celu naprawy.
- 4. Odłączyć przewód zasilający ładowarki z gniazda sieciowego.**
- 5. Wyjąć akumulator, mocno trzymając ładowarkę.**

**WSKAZÓWKA**

Należy pamiętać, aby po zakończeniu użytkowania ładowarki wyjąć z niej akumulator.

**Informacje dotyczące wyładowania elektrycznego w przypadku nowych akumulatorów itp.**

Ponieważ chemiczne substancje znajdujące się wewnątrz nowych akumulatorów oraz akumulatorów, które nie były używane przez dłuższy okres czasu nie są aktywne, wyładowanie elektryczne może być niskie przy pierwszym i kolejnym użyciu. Jest to tymczasowe zjawisko, a właściwy czas wymagany do naładowania zostanie przywrócony po 2–3 ładowaniach akumulatorów.

**Co zrobić, aby akumulatory działały dłużej.**

- (1) Naładować akumulatory ponownie zanim rozładują się całkowicie. W przypadku zauważenia, że zasilanie narzędzia jest słabsze, należy zaprzestać korzystania z narzędzia i ponownie naładować akumulator. Dalsze korzystanie z narzędzia i wyczerpanie prądu elektrycznego, może spowodować uszkodzenie akumulatora i skrócenie jego żywotności.
- (2) Należy unikać ładowania w wysokiej temperaturze. Akumulator jest gorący zaraz po użyciu. Jeśli akumulator jest ponownie ładowany zaraz po użyciu, jakość substancji chemicznych pogorszy się, a żywotność akumulatora się skróci. Należy odczekać na chwilę akumulator i rozpocząć ładowanie, gdy ostygnie.

**PRZED UŻYCIEM**

Działanie	Rysunek	Strona
Wymijowanie i wkładanie akumulatora	2	2
Ładowanie	3	2
Wskaźnik poziomu naładowania akumulatora	13	4
Wybór akcesoriów	—	259

**1. Sygnały ostrzegawcze kontrolki (Rys. 4)**

W przypadku błędu pracy, dioda LED świeci jak poniżej.

**Tabela 3**

Włączona 0,5 sekundy/ wyłączona 0,5 sekundy ■ ■ ■ ■ ■ ■ ■ ■ ■ ■	Zadziałała funkcja zapobiegania pustym strzałom → Załadować zszywki. Spadek napięcia akumulatora → Wymienić akumulator.
Włączona 0,25 sekundy/ wyłączona 0,25 sekundy ■ ■ ■ ■ ■ ■ ■ ■ ■ ■	Stan przeciążenia (zacięcie zszywki) → Usunąć przyczynę przeciążenia. Ochrona termiczna (korpus zszywacza jest gorący) → Pozwolić, aby korpus zszywacza dostatecznie ostygł.



Włączona 0,05 sekundy/ wyłączona 0,05 sekundy 	Możliwa usterka → Zlecić naprawę w punkcie zakupu, gdzie zakupiono zszywacz.
--	--

## 2. Mechanizm blokowania mechanizmu spustowego (Patrz Rys. 5)

### OSTRZEŻENIE

- Jeśli zszywki nie są wbijane, dopilnować, aby przełącznik spustowy był zablokowany.
- Ten zszywacz posiada mechanizm blokujący, zapobiegający wystrzeliwaniu zszywek.

Aby zablokować przełącznik spustowy:

Mocno wcisnąć przycisk blokady przełącznika spustowego od strony .

Aby użyć narzędzia:

Mocno wcisnąć przycisk blokady przełącznika spustowego od strony . Blokada jest zwolniona i można wcisnąć przełącznik spustowy.

## 3. Sprawdzanie działania dźwigni popychającej

### OSTRZEŻENIE

Jeśli zszywki nie są wbijane, dopilnować, aby przełącznik spustowy był zablokowany. (Patrz Rys. 5) Przy kontroli działania dźwigni popychającej należy zawsze sprawdzić, czy przełącznik spustowy jest zablokowany i akumulator wyjęty z elektronarzędzia.

Sprawdzić, czy dźwignia popychająca przesuwa się płynnie przy uruchomieniu.

Oczyścić tor przesuwu dźwigni popychającej, jeśli nie przesuwa się płynnie.

## 4. Testowanie zszywacza

### OSTRZEŻENIE

- Jeśli zszywki nie są wbijane, dopilnować, aby przełącznik spustowy był zablokowany. (Patrz Rys. 5)
- Nigdy nie używać zszywacza, jeśli dźwignia popychająca nie działa prawidłowo.

Przed rozpoczęciem wbijania zszywek należy sprawdzić zszywacz, korzystając z poniższej listy kontrolnej. Testy należy wykonać w następującej kolejności.

W przypadku nieprawidłowego działania, należy zaprzestać korzystania ze zszywacza i skontaktować się bezzwłocznie z autoryzowanym serwisem HiKOKI.

### (1) WYJĄC Z GWOŹDZIARKI WSZYSTKIE ZSZYWKI I AKUMULATOR.

– WSZYSTKIE ŚRUBY MUSZĄ BYĆ DOKRĘCONE.

– DŹWIGNIA POPYCHAJĄCA I PRZEŁĄCZNIK SPUSTOWY MUSZĄ PORUSZAĆ SIĘ PŁYNNIE.

### (2) Instalacja akumulatora. Nie używać dźwigni popychającej ani spustu podczas montażu akumulatora. (Patrz Rys. 2)

### (3) Zdjąć palec z przełącznika spustowego i docisnąć dźwignię popychającą do obrabianego przedmiotu.

– ZSZYWACZ NIE MOŻE PRACOWAĆ.

### (4) Odsunąć dźwignię popychającą od obrabianego przedmiotu. Następnie skierować zszywacz w dół i zwolnić przycisk blokady przełącznika spustowego, po czym wcisnąć przełącznik spustowy i poczekać z narzędziem w tej pozycji przez co najmniej 5 sekund.

– ZSZYWACZ NIE MOŻE PRACOWAĆ.

### (5)

A: Nie dotykając przełącznika spustowego, docisnąć dźwignię popychającą do obrabianego przedmiotu. Następnie nacisnąć przełącznik spustowy.

– ZSZYWACZ MUSI DZIAŁAĆ.

B: Przytrzymać przełącznik spustowy i ponownie docisnąć dźwignię popychającą do przedmiotu obrabianego.

– ZSZYWACZ NIE MOŻE PRACOWAĆ.

C: Zdjąć palec z przełącznika spustowego. Następnie czynność A zostaje wykonana ponownie.

– ZSZYWACZ MUSI DZIAŁAĆ.

(6) Jeśli nie zaobserwowano nieprawidłowego działania, można załadować zszywki do zszywacza.

W obrabiany przedmiot należy wbijać zszywki tego samego typu, co używany do rzeczywistego zastosowania.

– ZSZYWACZ MUSI DZIAŁAĆ PRAWIDŁOWO.

## 5. Ładowanie zszywek

### OSTRZEŻENIE

Na czas ładowania zszywek do zszywacza,

- 1) wyjąć akumulator ze zszywacza,
- 2) nie naciskać przełącznika spustowego i
- 3) nie dociskać dźwigni popychającej.

### WSKAZÓWKA

- Nie wolno jednocześnie ładować zszywek o różnej długości.
- Nie wolno kolejno ładować kilku pasków zszywek zawierających niewielką liczbę zszywek. Takie postępowanie może spowodować zacięcie zszywki lub inne problemy.

(1) Nacisnąć dźwignię wyłącznika i wyciągnąć podstawę magazynka. (Rys. 6)

(2) Umieścić zszywki w magazynku tak, aby ich nożki były skierowane do góry. (Rys. 7)

(3) Wcisnąć podstawę magazynka w jej wyjściowe położenie, co spowoduje jej zablokowanie przez dźwignię wyłącznika. (Rys. 8)

### WSKAZÓWKA

Delikatnie zamknąć podstawę magazynka. Zamknięcie jej na siłę może spowodować uszkodzenie pasków zszywek, co uniemożliwi zamknięcie podstawy magazynka.

Zszywacz jest teraz gotowy do pracy.

## SPOSÓB KORZYSTANIA ZE ZSZYWACZA

### OSTRZEŻENIE

- NIGDY nie kierować narzędzia na siebie ani inne osoby w miejscu pracy.
- Trzymać palce Z DALA od przełącznika spustowego, gdy zszywki nie są wbijane, aby uniknąć przypadkowego wyzwoleńia.
- Nie należy używać uszkodzonego przewodu zasilającego. Uszkodzony przewód należy niezwłocznie przekazać do naprawy.
- Nigdy nie należy trzymać rąk, twarzy lub stóp w pobliżu głowicy zszywacza podczas korzystania z narzędzia.
- Nie wbijać zszywek w inne zszywki lub zszywaczem nachylonym pod zbyt dużym kątem - zszywki mogą odbić się rykoszetem i kogoś zranić.

- Nie wbijać zszywek w cienkie deski lub w pobliżu narożników i krawędzi obrabianego przedmiotu. Zszywki mogą się przebić lub zostać przestrzelone przez obrabiany przedmiot i kogoś uderzyć.
- Nigdy nie wbijać zszywek z obu stron ściany jednocześnie. Zszywki mogą przebić się przez ścianę i uderzyć osobę znajdującą się po drugiej stronie.
- Nigdy nie używać zszywacza uszkodzonego lub nieprawidłowo działającego.
- Nie używać zszywacza jako młotka.
- Usunąć wszystkie pozostałe zszywki i wyjąć akumulator ze zszywacza:
  - 1) przed rozpoczęciem czynności konserwacyjnych i przeglądu;
  - 2) przed sprawdzaniem prawidłowego działania dźwigni popychającej i przełącznika spustowego;
  - 3) przed usunięciem zablokowanej zszywki,
  - 4) gdy narzędzie nie jest w użyciu;
  - 5) w przypadku opuszczania miejsca pracy;
  - 6) przed przeniesieniem narzędzia w inne miejsce; oraz
  - 7) przed przekazaniem narzędzia innej osobie.
- Przed załadowaniem zszywek wyjąć akumulator ze zszywacza.

## 1. Procedury zszywania (Rys. 9)

Zszywacz jest wyposażony w dźwignię popychającą i nie będzie działał, dopóki dźwignia nie zostanie naciśnięta. Najpierw docisnąć dźwignię popychającą do drewna; następnie nacisnąć przełącznik spustowy w celu wbicia zszywki.

Po jednym wbiciu zszywki, kolejne wbicie nie będzie możliwe, jeśli przełącznik spustowy nie zostanie zwolniony i naciśnięty ponownie.

### OSTRZEŻENIE

- Aby uniknąć podwójnego wyzwolenia lub wyzwolenia przypadkowego z powodu odrzutu. Szybko i zdecydowanie pociągnąć za spust.
- A: Umieścić wylot zszywek na obrabianym przedmiocie, nie kładąc palca na przełączniku spustu.
- B: Docisnąć pewnie dźwignię popychającą, aż zostanie całkowicie wciśnięta.
- C: Aby wbić zszywkę, należy nacisnąć przełącznik spustowy.
- D: Zdjąć palec z przełącznika spustowego i całkowicie odsunąć narzędzie od powierzchni drewna.

W celu kontynuowania wbijania zszywek w innym miejscu, przesunąć zszywacz wzdłuż drewna, powtarzając procedurę od kroku A zgodnie z wymaganiami.

### WSKAZÓWKI

- Czynności B i C należy wykonać w czasie 4 sekund jedna od drugiej. Jeśli miną więcej niż 4 sekundy od czynności B, zszywacz nie będzie działał prawidłowo. Jeśli tak się stanie, należy spróbować ponownie od B.
- Jeśli zszywki nie są wbijane do końca, mocno docisnąć głowicę zszywacza w dół podczas wciskania przełącznika spustowego. (Rys. 10)

### OSTRZEŻENIE

- Palec należy trzymać poza przełącznikiem spustowym, oprócz momentu wykonywania zszywania, ponieważ może dojść do poważnych obrażeń, jeśli dźwignia popychająca przypadkowo dotknie ciała operatora lub innych osób przebywających w miejscu pracy.
- Dłonie i całe ciało należy trzymać z dala od obszaru wystrzeliwania. Ten zszywacz HiKOKI może odbić się z powodu odrzutu podczas wbijania zszywki, czego skutkiem może być niezamierzony wystrzał zszywki i możliwość zranienia.

### WSKAZÓWKI

- Należy zawsze ostrożnie obchodzić się ze zszywkami i opakowaniem. W przypadku upadku zszywek może dojść do uszkodzenia materiału łączącego zszywki, co może skutkować nieprawidłowym podaniem zszywki i zakleszczeniem.
- Po zszywaniu:
  - 1) wyjąć akumulator ze zszywacza,
  - 2) wyjąć zszywkę ze zszywacza;

## 2. Korzystanie z haka (Patrz Rys. 11)

### OSTRZEŻENIE

W przypadku korzystania z haka wyjąć akumulator. Należy pilnować, aby główne urządzenie nie spadło. Jeśli narzędzie upadnie, istnieje ryzyko wypadku.

Hak można zainstalować po lewej lub prawej stronie.

A: Wyjąć akumulator, a następnie usunąć wszystkie pozostałe zszywki z magazynka.

B: Mocno przytrzymać główne narzędzie i wykręcić śrubę za pomocą wkrętaka.

C: Usunąć hak.

D: Zamontować hak po drugiej stronie i dobrze przymocować go śrubą.

### WSKAZÓWKI

Hak może być używany jako wieszak.

## KONSERWACJA I KONTROLA

### OSTRZEŻENIE

Przed rozpoczęciem kontroli i konserwacji wyjąć wszystkie pozostałe zszywki z narzędzia, zablokować przełącznik spustowy i wyjąć akumulator ze zszywacza.

#### 1. Usuwanie zaciętych zszywek (Rys. 12)

- (1) Wyjąć akumulator z elektronarzędzia.
- (2) Nacisnąć dźwignię wyłącznika, przesunąć podstawę magazynka w położenie otwarte i wyjąć pozostałe zszywki.
- (3) Usunąć wszelkie zacięte zszywki, klej ze zszywek, fragmenty i drzazgi nagromadzone w prowadnicy taśmy szczypcami itp.
- (4) Sprawdzić, czy dźwignia popychająca działa płynnie.

### WSKAZÓWKI

Po usunięciu zaciętych zszywek załadować zszywkę do narzędzia i wystrzelić próbną zszywkę.

#### 2. Kontrola magazynka

Wnętrze magazynka wymaga czyszczenia od czasu do czasu. Przesunąć podstawę magazynka w położenie otwarte i usunąć nagromadzony klej ze zszywek, fragmenty i drzazgi.

### WSKAZÓWKI

Zanieczyszczenia wewnątrz magazynka mogą powodować problemy z magazynowaniem zszywek lub puste strzały.

#### 3. Diagram konserwacji

DZIAŁANIE	DLACZEGO	JAK
Czyszczenie magazynka i mechanizmu podajnika.	Zapobieganie zakleszczeniom.	Codienne przedmuchiwanie.
Zachowanie prawidłowego działania dźwigni popychającej.	Dbanie o bezpieczeństwo operatora oraz skuteczne działanie zszywacza.	Codienne przedmuchiwanie.

#### 4. Kontrola śrub mocujących

Śruby mocujące należy regularnie kontrolować pod kątem ich poprawnego dokręcenia. Jeżeli którakolwiek ze śrub jest poluzowana, należy ją natychmiast dokręcić. Niezastosowanie się do tego zalecenia może stwarzać zagrożenie.

#### 5. Konserwacja silnika

Uzwojenie silnika jest najistotniejszym elementem elektronarzędzia. Należy zachować szczególną ostrożność, aby uzwojenie nie zostało uszkodzone i/lub nie weszło w kontakt z olejem lub wodą.

#### 6. Czyszczenie obudowy

W przypadku zabrudzenia elektronarzędzia, należy je przetrzeć miękką, suchą ściereczką lub ściereczką zwilżoną wodą z mydłem. Nie wolno używać rozpuszczalników na bazie chloru, benzyny ani rozcieńczalnika do farb, gdyż topią one tworzywa sztuczne.

#### 7. Przechowywanie

Elektronarzędzie i akumulator przechowywać w miejscu o temperaturze poniżej 40°C i niedostępnym dla dzieci.

#### WSKAZÓWKA

Przechowywanie akumulatorów litowo-jonowych. Upewnij się, że przed przechowywaniem akumulatory litowo-jonowe zostały całkowicie naładowane. Długotrwałe przechowywanie akumulatorów (3 miesiące lub dłużej) o niskim poziomie naładowania może spowodować pogorszenie ich wydajności, istotnie skracając czas ich użytkowania lub sprawiając, że nie będą one w stanie utrzymać ładunku. Znacznie skrócony czas użytkowania akumulatorów można jednak poprawić poprzez ich wielokrotne ładowanie i używanie – od dwóch do pięciu razy. Jeżeli czas użytkowania akumulatorów – pomimo wielokrotnego ładowania i używania – jest bardzo krótki, należy je uznać za trwale wyczerpane i zakupić nowe.

#### UWAGA

Podczas użytkowania i konserwacji narzędzi elektrycznych muszą być przestrzegane przepisy i standardy bezpieczeństwa.

#### Ważna informacja dotycząca akumulatorów do bezprzewodowych elektronarzędzi firmy HiKOKI

Należy zawsze używać jednego z naszych zalecanych, oryginalnych akumulatorów. Nie możemy zagwarantować bezpieczeństwa i wydajności działania naszych bezprzewodowych elektronarzędzi, jeżeli używane są akumulatory inne, niż zalecane przez nas lub gdy akumulator zostanie rozmontowany i zmodyfikowany (np. demontaż i wymiana ogniw lub innych części wewnętrznych).

#### GWARANCJA

Gwarancja na elektronarzędzia firmy HiKOKI jest udzielana na uwzględnieniem praw statutowych/przepisów krajowych. Gwarancja nie obejmuje wad i uszkodzeń powstałych w wyniku niewłaściwego lub niezgodnego z przeznaczeniem użytkowania, bądź wynikających z normalnego zużycia. W wypadku reklamacji należy dostarczyć kompletne elektronarzędzie do centrum serwisowego autoryzowanego przez firmę HiKOKI wraz z KARTĄ GWARANCYJNĄ znajdującą się na końcu instrukcji obsługi.

#### Informacje dotyczące generowanego hałasu

Wartości charakterystyki hałasu zgodnie z EN60745:  
 Typowy poziom mocy akustycznej mierzony jednorazowo zastosowaniem ważenia typu A LWA, 1s, d = 78 dB  
 Typowy poziom jednorazowej emisji ciśnienia akustycznego mierzony przy pomocy ważenia typu A na stanowisku roboczym LpA, 1s, d = 67 dB  
 Niepewność KpA: 3 dB

Wartości te są wartościami charakterystycznymi dla narzędzia i nie odzwierciedlają hałasu w miejscu użytkowania. Hałas w punkcie użytkowania zależy np. od środowiska pracy, przedmiotu obrabianego, podparcia przedmiotu obrabianego i liczby czynności wbijania zszywek itp.

W zależności od warunków panujących w miejscu pracy oraz formy obrabianego przedmiotu, może być konieczne zastosowanie dedykowanych środków tłumiących hałas, np. umieszczenie obrabianych przedmiotów na podkładkach tłumiących dźwięki, zapobieżenie drganiom obrabianego przedmiotu przy pomocy zacisków, osłon itp.

W szczególnych przypadkach należy stosować środki ochrony słuchu.

#### Informacje dotyczące generowanych drgań

Typowa charakterystyka drgań zgodnie z normą EN60745: 1,7 m/s<sup>2</sup>  
 Niepewność K: 1,5 m/s<sup>2</sup>

Wartości te są wartościami charakterystycznymi dla narzędzia i nie odzwierciedlają wpływu na układ rękawic podczas korzystania z narzędzia. Wpływ na układ rękawic podczas używania narzędzia będzie na przykład zależał od siły chwytu, siły docisku, kierunku wbijania zszywek, regulacji zasilania elektrycznego, obrabianego przedmiotu, podparcia obrabianego przedmiotu.

Deklarowana całkowita wartość drgań została zmierzona z wykorzystaniem znormalizowanej metody testowej i może być wykorzystywana do porównywania narzędzi. Może być także wykorzystywana do wstępnej oceny ekspozycji.

#### OSTRZEŻENIE

- W zależności od sposobu wykorzystywania elektronarzędzia, emisja drgań podczas rzeczywistej pracy elektronarzędzia może różnić się od deklarowanej wartości całkowitej.
- Należy określić środki bezpieczeństwa dla ochrony operatora zgodnie z szacowaną wartością ekspozycji w zależności od rzeczywistych warunków użytkowania (uwzględniając wszystkie etapy cyklu roboczego, takie jak przerwy w pracy urządzenia oraz praca na biegu jałowym w stanie gotowości).

#### WSKAZÓWKA

W związku z prowadzonym przez firmę HiKOKI programem badań i rozwoju, niniejsze specyfikacje techniczne mogą ulec zmianie bez wcześniejszego zawiadomienia.

## ROZWIĄZYWANIE PROBLEMÓW

Jeżeli urządzenie nie działa prawidłowo, należy zapoznać się z informacjami zamieszczonymi w poniższej tabeli. Jeżeli rozwiązanie problemu nadal nie jest możliwe, należy skontaktować się ze sprzedawcą lub autoryzowanym serwisem naprawczym firmy HiKOKI.

PROBLEM	METODA KONTROLI	DZIAŁANIA NAPRAWCZE
Zszywacz nie działa.	Zszywacz nie jest wystarczająco dociskany do obrabianego przedmiotu.	Zszywacz należy trzymać pewnie i docisnąć całkowicie do obrabianego przedmiotu.
	Spust nie jest dostatecznie wciskany.	Mocno naciskać przełącznik spustowy.
	Minęły ponad 4 sekundy od załączenia dźwigni popychającej do załączenia przełącznika spustowego.	Dopilnować, aby od załączenia dźwigni popychającej do załączenia przełącznika spustowego minęły mniej niż 4 sekundy.
	Przycisk blokady przełącznika spustowego (funkcja blokady przełącznika spustowego) ustawiony w pozycji „Zablokowane”.	Ustawić przycisk blokady przełącznika spustowego w położenie „Odblokowane”. (Patrz <b>Rys. 6</b> )
	Uszkodzona elektronika wewnętrzna.	Skontaktować się z HiKOKI w celu wymiany.
Zszywacz działa, ale nie wbija zszywek.	Magazynek jest brudny.	Przedmuchać i wytrzeć magazynek.
	Sprawdzić, czy nie ma zacięcia.	Usunąć zacięcie (Patrz <b>Rys. 12</b> ).
	Płyta mechanizmu jest zużyta lub uszkodzona?	Skontaktować się z HiKOKI w celu wymiany.
	Sprawdzić, czy zszywki są właściwe.	Stosować tylko zalecany rodzaj zszywek.
Pomijanie zszywek. Podawanie przerywane.	Sprawdzić, czy zszywki są właściwe.	Stosować tylko zalecany rodzaj zszywek.
	Podajnik zszywek uszkodzony?	Wymienić podajnik zszywek.
	Sprężyna podająca jest słaba lub uszkodzona?	Wymienić sprężynę podającą.
	Płyta mechanizmu jest zużyta lub uszkodzona?	Skontaktować się z HiKOKI w celu wymiany.
Zakleszczenie zszywek. Wbijana zszywka jest zgięta.	Sprawdzić, czy zszywki są właściwe.	Stosować tylko zalecany rodzaj zszywek.
	Płyta mechanizmu jest zużyta lub uszkodzona?	Skontaktować się z HiKOKI w celu wymiany.

## A SZERSZÁMGÉPPEL KAPCSOLATOS ÁLTALÁNOS BIZTONSÁGI FIGYELMEZTETÉSEK

### ⚠ FIGYELMEZTETÉS

Olvasson el minden biztonsági figyelmeztetést és minden utasítást.

*A figyelmeztetések és utasítások be nem tartása áramütést, tüzet és/vagy súlyos sérülést eredményezhet.*

**A figyelmeztetéseket és utasításokat tartalmazó útmutatót őrizze meg, hogy a jövőben is a rendelkezésére álljon.**

*A figyelmeztetésekben használt „szerszám gép” kifejezés a hálózatról működő (vezetékes) vagy akkumulátorról működő (vezeték nélküli) szerszám gépre vonatkozik.*

#### 1) Munkaterület biztonsága

a) **A munkaterület mindig legyen tiszta és jól megvilágított.**

*A zsúfolt vagy sötét területek vonzzák a baleseteket.*

b) **Ne használja a szerszám gépeket robbanásveszélyes légkörben, például gyúlékony folyadékok, gázok vagy por jelenlétében.**

*A szerszám gépek szikrákat keltenek, amelyek meggyújthatják a port vagy gőzöket.*

c) **Ne engedje közel a gyermekeket és kívülállókat a szerszám géphez annak használata közben. Elveszitheti az irányítását a gép felett, ha valaki eltereli a figyelmét.**

#### 2) Érintésvédelem

a) **A szerszám gép dugaszainak az aljzatnak megfelelőnek kell lenniük. Soha, semmilyen módon ne alakítsa át a dugaszt. Ne használjon átalakító dugaszt földelt szerszám gépekhez.**

*Az eredeti dugaszok és a megfelelő aljzatok használata csökkenti az áramütés kockázatát.*

b) **Kerülje a test érintkezését a földelt felületekkel, mint például csövekkel, radiátorokkal, tűzhelyekkel és hűtőszekrényekkel.**

*Az áramütés kockázata nagyobb, ha a teste földelve van.*

c) **Ne tegye ki a szerszám gépeket esőnek vagy nedves körülményeknek.**

*A szerszám gépbe kerülő víz növeli az áramütés kockázatát.*

d) **Ne rongálja meg a vezetéket. Soha ne használja a vezetéket a szerszám gép szállításához, húzásához vagy az aljzatról való kihúzásához. Tartsa távol a vezetéket hőtől, olajtól, éles szegélyektől vagy mozgó alkatrészekről.**

*A sérült vagy összekuszálódott vezetékek növelik az áramütés kockázatát.*

e) **A szerszám gép szabadban történő üzemeltetése esetén használjon szabadtéri használatra alkalmas hosszabbító kábelt.**

*A szabadtéri használatra alkalmas kábel használata csökkenti az áramütés kockázatát.*

f) **Ha elkerülhetetlen a szerszám gép nyirkos helyen történő használata, használjon FI relével (érintésvédelmi relével) védett táplálást.**

*A FI relé használata csökkenti az áramütés kockázatát.*

#### 3) Személyi biztonság

a) **A szerszám gép használata közben maradjon mindig figyelmes, arra figyeljen, amit csinál, és használja a józanész elvét. Ne használja a szerszám gépet fáradtan, kábítószert, alkoholt vagy gyógyszer hatása alatt.**

*A szerszám gépek üzemeltetése közben egy pillanatra figyelmeletlenség is súlyos személyi sérülést eredményezhet.*

b) **Használjon személyi védőeszközöket. Mindig viseljen védőszemüveget.**

*A munkavédelmi eszközök, mint a porvédő maszk, csúszásgátló biztonsági cipő, védő sisak vagy fülvédő használata a fennálló körülmények esetén csökkenti a személyi sérülés veszélyét.*

c) **Ne hagyja, hogy a gép véletlenül elinduljon.**

*Győződjön meg arról, hogy a kapcsoló a kikapcsolt állásban van, mielőtt a szerszám gépet csatlakoztatja az áramforráshoz és/vagy behelyezi az akkumulátort, illetve amikor felveszi vagy szállítja a szerszámot.*

*A szerszám gépek szállítása úgy, hogy az ujjá a kapcsolón van, valamint a bekapcsolt szerszám gépek áram alá helyezése vonzza a baleseteket.*

d) **Távolítson el minden állítókulcsot vagy csavarkulcsot, mielőtt bekapcsolja a szerszám gépet.**

*A szerszám gép forgó részéhez csatlakoztatva hagyott csavarkulcs vagy kulcs személyi sérülést eredményezhet.*

e) **A gép használatakor ne nyújtózzon túl messzire. Mindig álljon stabilan, és őrizze meg egyensúlyát.**

*Ez lehetővé teszi, hogy a szerszám gépet váratlan helyzetekben is jobban irányítsa.*

f) **Öltözzön megfelelően. Ne viseljen laza ruházatot vagy ékszert. Tartsa távol a haját, ruházatát és kesztyűjét a mozgó részekről.**

*A laza ruházat, ékszer vagy hosszú haj beakadhat a mozgó részekbe.*

g) **Ha a porelszívó és gyűjtő berendezések csatlakoztatásához külön eszközöket kapott, gondoskodjon ezek megfelelő csatlakoztatásáról és használatáról.**

*A porgyűjtő használata csökkentheti a porhoz kapcsolódó veszélyeket.*

#### 4) A szerszám gép használata és ápolása

a) **Ne erőltesse a szerszám gépet. Használjon az alkalmazásához megfelelő szerszám gépet.**

*A megfelelő szerszám gép jobban és biztonságosabban végzi el a feladatot azon a sebességen, amelyre azt tervezték.*

b) **Ne használja a szerszám gépet, ha a kapcsoló nem kapcsolja azt be és ki.**

*Az a szerszám gép, amely a kapcsolóval nem vezérelhető, veszélyes, és meg kell javítani.*

c) **Húzza ki a dugaszt az áramforrásból és/vagy vegye ki az akkumulátort a szerszám gépből, mielőtt bármilyen beállítását végez, tartozékokat cserél vagy tárolja a szerszám gépeket.**

*Ezen megelőző biztonsági intézkedések csökkentik a szerszám gép véletlen beindulásának kockázatát.*

d) **A használaton kívüli szerszám gépeket tárolja úgy, hogy gyermekek ne férhessenek hozzá, és ne engedje meg, hogy a szerszám gépet a gépet vagy ezeket az utasításokat nem ismerő személyek használják.**

*Képzellen felhasználók kezében a szerszám gépek veszélyesek.*

# Magyar

- e) Tartsa karban a szerszámgepeket. Ellenőrizze, hogy a mozgó alkatrészek a szerszámgépen nincsenek-e elállítódva, vagy beszorulva, nincsenek-e törött alkatrészek, vagy van-e más körülmény, ami befolyásolhatja a szerszámgép működését.  
Ha a szerszámgép sérült, használat előtt javíttassa meg.  
*Sok balesetet a rosszul karbantartott szerszámgépek okoznak.*
- f) A vágószerszámokat tartsa élesen és tisztán. Az éles vágóélekkel rendelkező, megfelelően karbantartott vágószerszámok elakadásának lehetősége kevésbé valószínű, és azok könnyebben kezelhetők.
- g) A szerszámgép tartozékait és betétekeit stb. használja a jelen útmutatónak megfelelően, figyelembe véve a munkakörülményeket és a végzendő munkát.  
*A szerszámgép nem rendeltetészerű használata veszélyes helyzetet eredményezhet.*
- 5) Akkumulátoros szerszám használata és ápolása
- a) Csak a gyártó által előírt töltővel töltsé újra.  
*Az egy bizonyos típusú akkumulátorhoz alkalmas töltő tűzveszélyt okozhat, ha egy másik fajta akkumulátorral használják.*
- b) A szerszámgepeket csak a kifejezetten hozzájuk való akkumulátorokkal használja.  
*Bármilyen más akkumulátor használata sérülés- és tűzveszélyt okozhat.*
- c) Amikor az akkumulátor nincs használatban, tartsa távol más fémtárgyaktól, mint például iratkapcsoktól, érméktől, kulcsoktól, szegektől, csavaroktól vagy egyéb kis fémtárgyaktól, amelyek érintkezésbe hozhatnak két csatlakozót.  
*Az akkumulátor csatlakozóinak rövidre zárása égési sérüléseket vagy tüzet okozhat.*
- d) Helytelen körülmények között az akkumulátorból folyadék folyhat ki; kerülje az érintkezést ezzel a folyadékkal. Ha véletlenül hozzáér, vízzel öblítse le. Ha a folyadék a szemmel kerül érintkezésbe, kérjen további orvosi segítséget.  
*Az akkumulátorból kifolyó folyadék irritációt vagy égéseket okozhat.*
- 6) Szervíz
- a) A szerszámgépét képesítéssel rendelkező szerelővel javíttassa meg, csak azonos cserealkatrészek használatával.  
*Ez biztosítja, hogy a szerszámgép biztonságos maradjon.*
3. Csak akkor működtesse a szerszámot, ha szorosan a munkadarabhoz illesztette. Ha a szerszám nem érintkezik a munkadarabbal, akkor előfordulhat, hogy a kapocs eltér a céltől.
4. Húzza ki a szerszámot az áramforrásból, ha a kapocs elakad a szerszámban. Az elakadt kapocs eltávolítása közben a kapocsbelövő véletlenül aktiválódhat, ha be van dugva.
5. Az elakadt kapocs eltávolításakor körültekintően járjon el.  
*A mechanizmus nyomóerő hatása alá kerülhet és a kapocs kilövésére kényszerítheti miközben megpróbálja megszüntetni az elakadást.*
6. Ne használja ezt a kapocsbelövőt elektromos kábelek rögzítéséhez.  
*Nem elektromos kábelek telepítéséhez tervezték, és károsíthatja az elektromos kábelek szigetelését, ezzel áramütést vagy tűzveszélyt okozva.*

## TOVÁBBI BIZTONSÁGI FIGYELMEZTETÉSEK

1. Biztonságos működés helyes használattal.  
Ezt az eszközt tűzőkapocs fába és hasonló anyagokba való beütésére tervezték. Csak a rendeltetésének megfelelő célra használja.
2. Ügyeljen a gyulladásra és robbanásokra.  
Mivel a kapocsbelövés során szikrázás léphet fel, a szerszámot veszélyes lakk, festék, benzol, hígító, benzín, gáz, ragasztók és hasonló gyúlékony anyagok közelében használni, mivel azok meggyulladhatnak vagy felrobbanhatnak. Ezért ezt a szerszámot semmilyen körülmények között nem szabad ilyen gyúlékony anyag közelében használni.
3. Mindig viseljen szemvédőt (védőszemüveget)!



- Az elektromos kéziszerszám használatakor mindig viseljen szemvédőt, és ügyeljen arra, hogy a közelben tartózkodók is viseljenek szemvédőt.  
A tűzőkapocs letört darabjai vagy a nem megfelelően beütött kapcsok szembe kerülése a látás épségét veszélyezteti. Szemvédőt bármelyik szerszámbólban kapható. Az eszköz használatakor mindig viseljen szemvédőt. Vényköteles műemvege felett viseljen vagy szemvédőt vagy széles védőmaszkot.  
A munkaadók kötelesek mindig betartatni a szemvédő eszközök viselését.
4. Védje fülét és fejét.  
A kapocsbelövés végzése során viseljen fül- és fejvédőt. A körülményektől függően ügyeljen arra is, hogy a közelben tartózkodók is viseljenek fül- és fejvédőt.
5. Vigyázzon az Ön közelében munkát végző személyekre.  
Nagyon veszélyes lenne, ha a nem megfelelően bevitt tűzőkapcsok más embereket találnának el. Ezért a szerszám használata során mindig ügyeljen a közelben tartózkodók biztonságára. Mindig győződjön meg arról, hogy senki teste, keze vagy lába nincs a tűzőkapocs közelében.
6. Soha ne irányítsa a kapocsbelövő kimenetét más emberek felé.



### VIGYÁZAT

Tartsa távol a gyermekeket és beteg személyeket. Amikor nem használja a szerszámokat, tárolja úgy, hogy gyermekek és beteg személyek ne férhesselek hozzá.

## AZ AKKUS KAPOCSBELÖVŐ HASZNÁLATÁRA VONATKOZÓ BIZTONSÁGI FIGYELMEZTETÉSEK

1. Mindig abból induljon ki, hogy a szerszámban vannak kapcsok.  
*A kapocsbelövő gondatlan kezelése a kapcsok váratlan kilövését és személyi sérülést okozhat.*
2. Ne irányítsa a szerszámot magára vagy a közelben tartózkodók felé. Egy véletlen kioldás kilőheti a kapcsokat és sérülést okozhat.

Mindig abból induljon ki, hogy a szerszámban vannak káposok.

Ha a káposbelövő kimenete emberek felé mutat, súlyos baleseteket okozhat, ha véletlenül működésbe hozza a szerszámot. Amikor tűzőkapsos betöltés vagy hasonló műveletet miatt csatlakoztatja és leválasztja az akkut, ügyeljen arra, hogy a káposbelövőt senki (önmagát is beleértve) felé ne irányítsa. Ha egyáltalán nincs is tűzőkapsos betöltve, veszélyes a szerszámot valakire irányítva működésbe hozni, ezért soha ne próbálja meg megtenni. Nincs holtjáték. Tisztelje a szerszámot munkagépésként.

7. **A termék használata előtt győződjön meg róla, hogy az a 164. oldalon található „A káposbelövő tesztelése” című fejezetben foglaltaknak megfelelően működik.**

8. **Használat előtt ellenőrizze a tolókart.**  
Győződjön meg arról, hogy a tolókar megfelelően működik. Soha ne használja a káposbelövőt, ha nem működik megfelelően a tolókar, különben a káposbelövő váratlanul tűzőkapsost lőhet ki. Ne módosítsa és ne távolítsa el a tolókart, különben a tolókar működésképtelenné válik.

9. **Legyen körültekintő az akkumulátor csatlakoztatásakor.**

Az akkumulátor csatlakoztatásakor és a tűzőkapsos behelyezésekor győződjön meg az alábbiakról annak érdekében, hogy a szerszámot nehogyan véletlenül működésbe hozza.

- Ne érintse meg az indítógombot.
  - Ne engedje, hogy a tüzelőfejt bármilyen felülettel érintkezzen.
  - Tartsa a tüzelőfejet lefelé.
- Szigorúan tartsa be a fenti utasításokat, és mindig győződjön meg róla, hogy testének, kezének és lábának egyetlen része sincs a tűzőgéppel érintkezve.

10. **Csak meghatározott tűzőkapsoskat használjon.**  
Soha ne használjon a jelen útmutatóban nem szereplő tűzőkapsoskat.

11. **Ne tegye újat megdondatlanul a kioldóra.**  
Csak akkor tegye újat a kioldóra, ha valóban káposbelövést végez. Ha a szerszám kézben szállításakor, vagy valakinek átadásakor újat a kioldóra tartja, véletlenül tűzőkapsost lőhet ki, és így balesetet okozhat.

12. **Nyomja a tűzőkapsos kimenetet szorosan a tüzendő anyaghoz.**

Káposbelövéskor nyomja a tűzőkapsos kimenetet szorosan a tüzendő anyaghoz. Ha a kimenetet nem megfelelően helyezi el, a tűzőkapsos visszapatathat.

13. **Használat közben tartsa kezét és lábát a kilövőfejtől távol.**



Nagyon veszélyes, ha a tűzőkapsos véletlenül a kezét vagy a lábát találja el.

14. **Vigyázzon az eszköz visszarúg.**  
Működés közben a közelítsen fejével stb. a szerszám teteje felé. Ez azért veszélyes, mert a szerszám hevesen visszarúghat, ha az éppen betöltött kápos egy előző kápossal vagy a fában található csomóval érintkezik.

15. **Ügyeljen a kettős tüzelésre a visszautés miatt.**  
Ha a tolókar véletlenül újra hozzár a munkadarabhoz a visszautést követően, egy nem kívánt kápos kerül belövésre.  
E nem kívánt kettős tüzelés elkerülése érdekében gyorsan és erősen húzza meg az indítógombot.

16. **Legyen óvatos vékony deszkákba vagy a fa sarkaiba történő káposbelövéskor.**  
Vékony deszkákba történő káposbelövéskor a káposok egyenesen átúthetnek rajta, akár csak a fa sarkaiba történő káposbelövéskor a káposok eltérése miatt. Ilyen esetekben mindig ügyeljen arra, hogy senki (és senki keze vagy lába; stb.) ne legyen a vékony deszka mögött vagy a fa mellett, amelybe káposok készül belőni.

17. **Ugyanazon fal mindkét oldalán egyidejűleg káposbelövést végezni veszélyes.**  
Semmilyen körülmények között nem szabad a káposbelövést a fal mindkét oldalán egyszerre végezni. Ez nagyon veszélyes lenne, mivel a káposok egyenesen átmehetnek a falon, és így sérüléseket okozhatnak.

18. **Ne használja a szerszámgépet állványokon, létrákon.**

A szerszámgépet bizonyos célokra nem szabad használni, például:

- amennyiben a káposbelövés helyének megváltoztatásához állványok, lépcsők, létrák vagy létraszerű szerkezetek, pl. tetőlécek szükségesek,
- dobozok vagy ládák lezárása,
- szállítási biztonsági rendszerek felszerelése pl. járműveken és vagonokon

19. **Távolítsa el az összes maradék káposot és az akkumulátort az akkumulátorból, ha:**

- 1) karbantartást és ellenőrzést végez;
- 2) a tolókar és az indítógomb megfelelő működését ellenőrizi;
- 3) elakadást szüntet meg;
- 4) nincs használatban;
- 5) elhagyja a munkaterületet;
- 6) más helyre viszi; és
- 7) másik személynek adja át.

Soha ne kísérelje meg az elakadás megszüntetését az akkumulátor és minden maradék tűzőkapsos eltávolítása nélkül.

A káposbelövőt soha ne hagyja felügyelet nélkül, mert a káposbelövő használatát nem ismerő emberek használhatják azt, és sérülést okozhatnak maguknak.

20. **Tűzőkapsosok betöltése előtt vegye ki az akkumulátort a káposbelövőből.**
21. **A készülék működési környezete 0°C és 40°C között van, így azt ezen a hőmérsékleti tartományon belül használja. Lehetséges, hogy a készülék nem működik 0°C alatt, vagy 40°C felett.**
22. **Az akkumulátort mindig 0°C–40°C hőmérsékleten töltsen fel.**

A 0°C-nál alacsonyabb hőmérséklet túlterheléshez vezet, amely veszélyes. Az akkumulátort 40°C-nál magasabb hőmérsékleten nem lehet tölteni. A töltés legmegfelelőbb hőmérséklete 20°C–25°C között van.

23. **Ne használja folyamatosan a töltőt.**  
Ha befejezett egy töltést, hagyja a töltőt kb. 15 percig állni, mielőtt újabb töltést kezd.
24. **Ne hagyja, hogy az újratölthető akkumulátor csatlakoztatására szolgáló nyílásba idegen anyag kerüljön.**
25. **Soha ne szerelje szét az újratölthető akkumulátort vagy a töltőt.**
26. **Soha ne zárja rövidre az újratölthető akkumulátort.**  
Az akkumulátor rövidre zárása áramlökést, ezáltal túlmelegedést okoz. Ennek eredményeképpen az akkumulátor leégphet vagy károsodhat.
27. **Ne dobja tűzbe az akkumulátort.**  
Az akkumulátor fellobbanhat a tűzben.
28. **A lemerült akkumulátor használata károsíthatja a töltőt.**

# Magyar

29. **Ha az akkumulátor működési ideje az újratöltést követően túl rövidde válik a rendes használatához, akkor vigye vissza abba a boltba, ahol vásárolta.**  
Ne dobja el a lemerült akkumulátort.

30. **Ne dugjon semmit a töltő szellőzészére szolgáló résekbe.**

Ha fémtárgyat vagy gyúlékony anyagot dug a töltő szellőzészére szolgáló résekbe, azzal elektromos áramütést okozhat, vagy a töltő megrongálódhat.

31. **SOHA NE engedje, hogy a mágnesek (vagy hasonló mágneses eszközök) a kapcsolóelővő közelében legyenek, mert a kapcsolóelővő belsejében mágneses érzékelő található.**

Ha így tesz, az hibát, vagy a hibás működés miatt sérülést okozhat.

32. **A készülék pihentetése folyamatos használat után.**

33. **A szerszám gép a motor védelme érdekében túlmelegedés ellen védő áramkörrel van felszerelve. A hosszabb időn keresztül folyamatos munka során a készülék hőmérséklete megemelkedhet, ami aktiválhatja a túlmelegedés ellen védő áramkört, mely a készülék működését automatikusan leállítja. Ha ez történik, hagyja a szerszám gépet lehűlni, mielőtt folytatná a használatát.**

34. **A készülék leáll, ha bármilyen rendellenességet érzékel. Ilyen esetben ellenőrizze a „HIBAELEHÁRÍTÁS” címszó alatt felsorolt elemeket a 167. oldalon.**

35. **Ne nézzen közvetlenül a fénybe.**

Ettől megcsúszhat a szemé.

36. **Egy puha ruhával töröljön le mindennemű koszt és szennyeződést a LED lámpa lencséjéről, ügyelve arra, hogy ne karcolja meg a lencsét.**

A LED lámpa lencséjén található karcok a fényerő csökkenését eredményezhetik.

37. **Győződjön meg róla, hogy az akkumulátort szorosan behelyezte.**

Ha lazán van behelyezve, kieshet és balesetet okozhat.

38. **Ne használja a terméket, ha a szerszám vagy az akkumulátor kivezetései (akkumulátor rögzítés) eldeformálódtak.**

Az akkumulátor szerszámába való helyezése rövidzárlatot idézhet elő, ami füstképződést vagy tüzet eredményezhet.

39. **A szerszám csatlakozóit (elemtartó) tartsa távol a forgácstól és a portól.**

○ Használat előtt győződjön meg arról, hogy az érintkezők környékén nem halmozódott fel fémgorgács és por.

○ Használat közben igyekezzen elkerülni, hogy a szerszámra kerül fémgorgács és por az akkumulátorra hulljon.

○ Üzemeltetés felfüggesztésénél vagy használat után ne hagyja a szerszámot olyan területen, ahol ki lehet téve a leeső fémgorgácsnak vagy pornak.

Ha így tesz, az rövidzárlatot idézhet elő, ami füstképződést vagy tüzet eredményezhet.

## A LÍTIUMION AKKUMULÁTORRAL KAPCSOLATOS FIGYELMEZTETÉS

Az élettartam meghosszabbítása érdekében a lítiumion akkumulátort védelmi funkcióval látták el, amely leállítja annak működését.

Az alább leírt 1–3. esetben a termék használatakor a motor akkor is leállhat, ha húzza a kapcsolót. Ez nem meghibásodást jelez, hanem a védelmi funkció eredménye.

1. Amikor az akkumulátor lemerül, a motor leáll.

Ilyen esetben haladéktalanul töltsse fel az akkumulátort.

2. A motor leállhat, ha az eszköz túlterhelt. Ez esetben engedje el a szerszám kapcsolóját, és várja el a túlterhelés okát. Ezt követően a gépet ismét használhatja.

3. Ha az akkumulátor a túlterhelt munka alatt túlmelegszik, az akkumulátorból jövő áramellátás megszűnhet. Ebben az esetben hagyja abba az akkumulátor használatát, és hagyja lehűlni. Ezt követően a gépet ismét használhatja.

Kérjük, vegye figyelembe az alábbi figyelmeztetéseket és biztonsági tudnivalókat.

### FIGYELMEZTÉS

Az akkumulátor szivárgásának, felforrósodásának, a füst képződésének, illetve a robbanás vagy tűz keletkezésének megelőzése érdekében kérjük, tartsa be az alábbi óvintézkedéseket.

1. Ügyeljen rá, hogy fémgorgács és por ne gyülemeljen fel az akkumulátoron.

○ Munka közben ügyeljen rá, hogy fémgorgács és por ne hulljon az akkumulátorra.

○ Ügyeljen rá, hogy a munka közben az elektromos kéziszerszámra hulló fémgorgács és por ne gyülemeljen fel az akkumulátoron.

○ A használaton kívüli akkumulátort ne tárolja fémgorgácsnak és pornak kitett helyen.

○ Az akkumulátor eltávolítása előtt távolítsa el a ráragadt fémgorgácsot és port, és ne tárolja fém alkatrészekkel együtt (csavarok, szögek stb.).

2. Ne szúrja át az akkumulátort hegyes tárgygal, például tüvel, ne üssön rá kalapáccsal, ne álljon rá, ne ejtse le, és ne tegye ki erős fizikai behatásnak.

3. Ne használjon láthatóan sérült vagy deformálódott akkumulátort.

4. Az akkumulátort kizárólag rendeltetése szerint használja.

5. Azonnal állítsa le az akkumulátor töltését, ha a töltés az előírt töltési idő után sem sikeres.

6. Ne tegye ki az akkumulátort magas hőmérsékletnek vagy nyomásnak. Ne helyezze az akkumulátort mikrohullámú sütőbe, szárítógépbe vagy nagynyomású tartályba.

7. Azonnal távolodjon el a tűztől, ha szivárgást vagy rendellenes szagot érez.

8. Ne használja az akkumulátort erős statikus elektromosság közelében.

9. Azonnal vegye ki az akkumulátort a készülékből vagy a töltőből, és hagyja abba annak használatát, ha szivárgást, rendellenes szagot, felforrósodást, elszíneződést vagy deformációt, illetve bármilyen más rendellenességet érez a használat közben.

10. Ne merítse vízbe az akkumulátort, és ne hagyja, hogy folyadék kerüljön a belsejébe. Vezetőképes folyadékok – például víz – bejutása tüzet vagy robbanást okozhat. Tárolja az akkumulátort hűvös, száraz helyen, az éghető és gyúlékony anyagoktól távol. Kerülni kell a korrozív gázok légkörbe jutását.

11. Ne tegye ki erős ütésnek a kijelzőpanelt, és ne törje el azt. Mert ebből problémák származhatnak.

12. Ha lúgos kenőanyag vagy vágófolyadék kerül az akkumulátorra, gyorsan törölje le egy száraz törülközővel.

Ellenkező esetben a burkolat károsodását vagy állagromlását idézheti elő.

### FIGYELEM

1. Ha az akkumulátorból szivárgó sav a szemébe jut, semmiképpen ne dörzsölje, ehelyett öblítse ki folyó vízzel, és azonnal forduljon orvoshoz. Kezelés nélkül a folyadék látáskárosodást okozhat.

2. Ha a folyadék a bőrével vagy a ruházatával érintkezik, azonnal mossa le alaposan tiszta vízzel, például csapvízzel.

A folyadék irritálhatja a bőrt.



3. Ne használja az akkumulátort, és vigye azt vissza a kereskedőhöz, ha az első alkalommal való használatkor rozsdásodást, rendellenes szagot, felforrósodást, elszíneződést, deformációt vagy egyéb rendellenességet észlel.

**FIGYELMEZTETÉS**

Ha vezetőképes idegen anyag kerül a lítiumion akkumulátor terébe, rövidre zárhatja az akkumulátort, és tüzet okozhat. A lítiumion akkumulátor tárolásakor tartsa be az alábbi szabályokat.

- Ne tegyen vezetőképes hulladékokat, szöveget és vezetőkeket, pl. vas- vagy rézvezetőket a tárolódobozba.
- Az akkumulátort tegye a szerszámba, vagy tegye rá az akkumulátor tárolás esetén használt fedelét, amíg nem látja a szellőzőnyílást, így elkerülheti a rövidzárlatot.

12	Fogantyú
13	Tűzőkapcsok
14	Rekesz
15	Áramellátás lámpa
16	Penge tereő
17	Akkumulátor hátralévő töltöttsége jelzőjének kapcsolója
18	Akkumulátor hátralévő töltöttség jelzőlámpa
19	Kijelzőpanel

**SZIMBÓLUMOK**

**FIGYELMEZTETÉS**

**Az alábbiakban a géphez alkalmazott jelöléseket soroltuk fel. A gép használata előtt feltétlenül ismerkedjen meg ezekkel a jelölésekkel.**

	N1810DA / N1812DA: Akkus kapocsbelőő
	A sérülések kockázatának csökkentése érdekében, a használonak el kell olvasnia a használati útmutatót.
	Csak EU-országok számára Az elektromos szerszámokat ne dobja a háztartási szeméttbe! Az elektromos és elektronikus berendezések hulladékairól szóló 2012/19/EU irányelv és annak a nemzeti jogba való átültetése szerint az elhasznált elektromos szerszámokat külön kell gyűjteni, és egy környezetbarát újrafeldolgozó létesítménybe kell visszavinni.
	Közvetlen áramellátás
	Bekapcsolás
	Kikapcsolás
	Vegye ki az akkumulátort
	Indítógomb rögzítve
	Indítógomb nyitva
	Ne használja állványokon, létrákon.
	Figyelmeztetés
	Tiltott művelet

**LÍTIUM-ION AKKUMULÁTOR SZÁLLÍTÁSÁVAL KAPCSOLATOS SZEMPONTOK**

Lítium-ion akkumulátor szállítása közben tartsa be a következő óvintézkedéseket.

**FIGYELMEZTETÉS**

Értesítse a szállítmányozó céget arról, hogy a szállítmány lítium-ion akkumulátort tartalmaz. Adja meg nekik az akkumulátor teljesítményét, illetve a szállítmány szervezése során tartsa be a szállítmányozó utasításait.

- A 100 Wh kapacitást meghaladó lítium-ion akkumulátorok fuvarozási szempontból veszélyes árunak minősülnek, és különleges alkalmazási eljárásokat igényelnek.
- A külföldre történő szállításhoz meg kell felelnie a vonatkozó nemzetközi jogszabályoknak, illetve a célszág szabályainak és előírásainak.

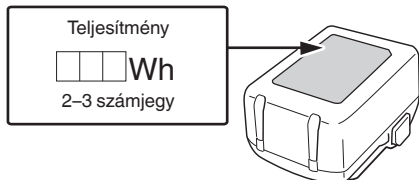

**AZ EGYES RÉSZEK ELNEVEZÉSE**

Az alábbi listában szereplő számok az 1–13. ábrákra utalnak.

1	Indítógomb
2	Indítógomb rögzítógombja
3	Tolókar
4	Tűzelőfej (kimenet)
5	LED-lámpa
6	Kapocstár alapja
7	Tár
8	Leállító kar
9	Kampó
10	Motor
11	Akkumulátor

# Magyar

## Akkumulátor

	Világít; Az akkumulátor töltöttségi szintje 75%.
	Világít; Az akkumulátor töltöttségi szintje 50%–75%.
	Világít; Az akkumulátor töltöttségi szintje 25%–50%.
	Világít; Az akkumulátor töltöttségi szintje kevesebb, mint 25%.
	Villog; Az akkumulátor hamarosan lemerül. A lehető leghamarabb töltsé újra az akkumulátort.
	Villog; A magas hőmérséklet miatt leállt a teljesítményleadás. Távolítsa el az akkumulátort a szerszámból, és várja meg, amíg teljesen lehűl.
	Villog; A kimenő teljesítmény hiba vagy üzemzavar miatt fel van függesztve. A probléma okozója valószínűleg az akkumulátor, ezért kérjük, vegye fel a kapcsolatot a forgalmazóval.

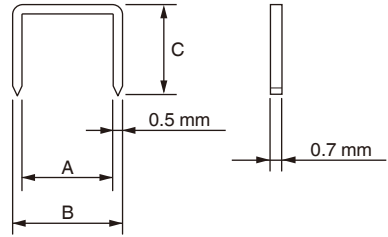

	A	B	C
N1810DA	9 mm	10 mm	7 mm
			10 mm
N1812DA	12 mm	13 mm	6 mm
			10 mm
			13 mm

### MEGJEGYZÉS

A HiKOKI folyamatos kutatási és fejlesztési programja következtében az itt szereplő műszaki adatok előzetes bejelentés nélkül változhatnak.

## MŰSZAKI ADATOK

### 1. Szerszámgép

Modell	N1810DA / N1812DA
Motor	Egyenáramú motor
Kapocsbetöltési kapacitás	150 kapocs
Súly*1	1,5 kg (BSL1820M) 2,2 kg (BSL36B18X)
Méret**2 Magasság × Hosszúság × Szélesség	166 mm × 85 mm × 235 mm

\*1 Súly: A 01/2014 EPTA-eljárás szerint  
A csatlakoztatott akkumulátortól függően. A legnehezebb súly BSL36B18X típussal mérve (külön megvásárolható).

\*2 Méret: A BSL36A18X akkumulátor mellékelt tartozék

### 2. Alkalmazható kapcsok

Ezzel a kapocsbelövővel az alábbi táblázatban szereplő tűzőkapcsok használhatók.

Egy tűzőkapocsor 150 egymáshoz illesztett kapcsot tartalmaz.

A tűzőkapocs beszerzéséről érdeklődjön annál a forgalmazónál, amelynél a kapocsbelövőt vásárolta.

### MEGJEGYZÉS

Csak HiKOKI gyártmányú tűzőkapcsok használhatók. A nem HiKOKI gyártmányú tűzőkapcsok elakadást és elakadásból eredő meghibásodást okozhatnak.

### 3. Akkumulátor (külön megvásárolható)

Modell	Feszültség	Akkumulátor kapacitása
BSL1820M	18 V	2,0 Ah

## SZABVÁNYOS KIEGÉSZÍTŐK

Az alapkészülék (1 készülék) mellett a csomag a 258. oldalon felsorolt kiegészítőket is tartalmazza.

A szabványos kiegészítők köre figyelmeztetés nélkül módosulhat.

## ALKALMAZÁSI TERÜLETEK

- A nedvességáteresztő vízálló lap rögzítése
- A hőszigetelő anyag rögzítése

## TÖLTÉS

A szerszámgép használata előtt töltsé fel az akkumulátort a következők szerint.

### <UC18YFSL (külön megvásárolható)>

#### 1. Csatlakoztassa az akkumulátortöltő tápkábelét a dugaszolóaljzathoz.

Amikor az akkumulátor dugaszát az aljzathoz csatlakoztatja, a jelzőlámpa pirosan villog. (lásd az 1. táblázatot)

#### 2. Helyezze az akkumulátort a töltőbe.

Stabilan helyezze be az akkumulátort a töltőbe, amint az a 3. ábrán látható (2. oldalon).

#### 3. Töltés





Amikor az akkumulátort behelyezi a töltőbe, a töltés megkezdődik, és a jelzőlámpa piros fényel világít folyamatosan.

Amint az akkumulátor töltése befejeződött, a jelzőlámpa piros fénnel villog. (lásd az **1. táblázat**ot)

(1) Jelző lámpa jelzései

A jelzőlámpa jelzéseit az akkumulátortöltő, illetve az akkumulátor állapotának megfelelően az **1. táblázat** tartalmazza.

**1. táblázat:** A jelzőlámpa jelzései

BE/KI 0,5 másodperces időközzel 	Töltés előtt *1 vagy Töltés befejeződött
Folyamatosan világít 	Töltés közben
1 másodpercig világít 0,5 másodperces időközökkel. 	Túlmelegedési készenlét *2
BE/KI 0,1 másodperces időközzel 	Nem lehetséges a töltés *3

**MEGJEGYZÉS**

- \*1 Ha a piros lámpa még az akkumulátortöltő csatlakoztatását követően is villog, akkor ellenőrizze, hogy az akkumulátor teljesen be van-e helyezve.
- \*2 Az akkumulátor túlmelegedett. Nem lehet tölteni. Bár a töltés az akkumulátor lehűlését követően akkor is elindul, ha az akkumulátort bent hagyta, a legjobb gyakorlat az, hogy ha eltávolítja az akkumulátort, és töltés előtt hagyja egy árnyékos, jól szellőző helyen lehűlni.
- \*3 Az akkumulátor vagy az akkumulátortöltő meghibásodott
  - Teljesen helyezze be az akkumulátort.
  - Ellenőrizze, hogy nem ragadt-e idegen anyag az akkumulátortartó vagy csatlakozások közé. Ha nem talál idegen tárgyat, lehetséges, hogy az akkumulátor vagy a töltő meghibásodott. Vigye el egy hivatalos szervizközpontba.

- Ha a jelzőlámpa nem villog pirosan akkor sem, amikor a töltő zsinórját csatlakoztatta az áramforráshoz, az azt jelzi, hogy a töltő védőáramköre bekapcsolhatott. Húzza ki a zsinórt vagy dugaszt a konnektorból, majd kb. 5 perccel múlva dugja vissza. Ha a jelzőlámpa ettől sem kezd el pirosan villogni, akkor kérjük, vigye a töltőt egy HiKOKI márkaszervizbe.
  - Az akkumulátortöltő a folyamatos használat alatt felmelegedhet, és így meghibásodást okozhat. A töltés befejezését követően hagyja 15 perccel pihenni a következő töltésig.
- (2) Az akkumulátor hőmérséklete és töltési ideje. (lásd az **2. táblázat**ot)

**2. táblázat**

Modell	UC18YFSL	
Az akkumulátor típusa	Li-ion	
Töltési feszültség	14,4–18 V	
Hőmérséklet, amelyen az akkumulátor újratölthető	0°C–50°C	
Az egyes kapacitású akkumulátorok töltési ideje (kb.) (20°C-on)	1,5 Ah	22 perc
	2,0 Ah	30 perc
	2,5 Ah	35 perc

Az egyes kapacitású akkumulátorok töltési ideje (kb.) (20°C-on)	3,0 Ah	45 perc
	4,0 Ah	60 perc
	5,0 Ah	75 perc
	6,0 Ah	90 perc
Többvoltage akkumulátorok töltési ideje (kb.) (20°C-on)	1,5 Ah (x 2 egység)	45 perc
	2,5 Ah (x 2 egység)	75 perc
	4,0 Ah (x 2 egység)	120 perc
Akkumulátorcellák száma		4–10
Súly		0,5 kg

**MEGJEGYZÉS**

- A töltési idő a környezeti hőmérséklettől és az áramforrás feszültségtől függően változhat.
- Ha a töltés hosszú időt vesz igénybe
  - A töltés hosszabb ideig tart különösen alacsony környezeti hőmérséklet esetén. Az akkumulátort meleg helyen (mint például beltér) töltsse.
  - Ne takarja le a szellőzőnyílást. Különböző belsejei túlmelegszik' csökkentve a töltő teljesítményét.
  - Ha a hűtőventilátor nem működik, akkor vegye fel a kapcsolatot a HiKOKI hivatalos szervizzel a javítás végett.

**4. Húzza ki a töltő elektromos vezetékét a csatlakozó-aljzatból.**

**5. Tartsa szilárdan kézben az akkumulátortöltőt, és húzza ki belőle az akkumulátort.**

**MEGJEGYZÉS**

Ne felejtse el kivenni az akkumulátort a töltőből, és elteltetni használat után.

**Kisütés új akkumulátor esetén, stb.**

Mivel az új és a hosszabb időn át nem használt akkumulátorokban a belső vegyi anyagok nem voltak aktiválva, az első és második használat során a rendelkezésre álló idő rövidebb lehet. Ez egy időszakos jelenség és a töltéshez szükséges normál időtartam beáll, miután az akkumulátor 2–3 alkalommal fel lett töltve.

**Hogyan őrizze meg az akkumulátor élettartamát.**

- (1) Töltsse fel az akkumulátort, mielőtt az teljesen lemerülne. Ha úgy érzi, hogy a szerszámgép ereje csökkenőben van, függesztse fel a működtetést és töltsse fel az akkumulátort. Ha a működtetést ilyenkor tovább folytatja és lemeríti az akkumulátort, károsíthatja ezzel az akkumulátort és annak élettartamát csökkentheti.
- (2) Kerülje a töltést magas környezeti hőmérsékleten. Egy újratölthető akkumulátor használat közben felmelegszik. Ha egy ilyen felmelegedett akkumulátort kívánna újratölteni közvetlenül használat után, annak belső vegyi anyaga megromolhat és ezzel rövidebbé válhat az élettartama. Hagyja lehűlni az akkumulátort és csak ezután töltsse újra.



## HASZNÁLAT ELŐTT

Művelet	Ábra	Oldal
Az akkumulátor kivétele és behelyezése	2	2
Töltés	3	2
Akkumulátor hátralévő töltöttségének jelzője	13	4
A tartozékok kiválasztása	—	259

### 1. LED lámpa figyelmeztető jelzések (4. ábra)

Működési hiba esetén a LED lámpa az alábbiak szerint világít.

#### 3. táblázat

0,5 másodpercig BE/ 0,5 másodpercig KI 	Bekapcsolt az üresen történtő kapcsolóelzáró gátló funkció → Töltsön be tűzőkapcsokat. Alacsony akkumulátorfeszültség → Cserélje ki az akkumulátort.
0,25 másodpercig BE/ 0,25 másodpercig KI 	Túlterheltségi állapot (tűzőkapocs-elakadás) → Szüntesse meg a túlterheltség okát. Hőmérséklet-védelem (felforrósodott a kapcsolóelzáró váza) → Hagyja kellő mértékben lehűlni a kapcsolóelzáró vázát.
0,05 másodpercig BE/ 0,05 másodpercig KI 	Lehetséges meghibásodás → Kérje javítását a forgalmazótól, amelynél a terméket vásárolta.

### 2. Indítógomb lezáró mechanizmusa (Lásd 5. ábra) FIGYELMEZTETÉS

- Győződjön meg róla, hogy az indítógomb le van zárva, ha nem ló be kapcsokat.
- Ez a kapcsolóelzáró záró mechanizmussal rendelkezik a kapcsolóelzárás megelőzésére.

Az indítógomb rögzítéséhez:

Határozottan nyomja le az indítógomb rögzítógombját  oldalról.

A működtetéshez:

Határozottan nyomja le az indítógomb rögzítógombját  oldalról. A zár kiold, és meghúzható az indítógomb.

### 3. A tolókar működésének ellenőrzése FIGYELMEZTETÉS

Győződjön meg róla, hogy az indítógomb le van zárva, ha nem ló be kapcsokat. (Lásd 5. ábra)  
A tolókar működésének ellenőrzésekor mindig győződjön meg róla, hogy az indítógombot lezárta és az akkumulátort eltávolította.

Ellenőrizze, hogy működés közben a tolókar simán csúszik-e.

Tisztítsa meg a csúszó területet a tolókaron, ha nem csúszik simán.

### 4. A kapcsolóelzáró tesztelése FIGYELMEZTETÉS

- Győződjön meg róla, hogy az indítógomb le van zárva, ha nem ló be kapcsokat. (Lásd 5. ábra)
- Soha ne használja a kapcsolóelzárót, ha a tolókar nem működik megfelelően.

A tűzési munka megkezdése előtt próbálja ki a kapcsolóelzárót az alábbi ellenőrzőlista segítségével. Végezze el a tesztet az alábbi sorrendben.

Ha rendellenes működés lép fel, fejezze be a kapcsolóelzáró használatát, és azonnal vegye fel a kapcsolatot egy hivatalos HIKOKI szervizközponttal.

### (1) TÁVOLÍTSON EL MINDEN KAPCSOT ÉS AKKUMULÁTORT A KAPOCSBELÖVŐBŐL.

- MINDEN CSAVART MEG KELL HÚZNI.
- MOZGASSA ÓVATOSAN A TOLÓKART ÉS AZ INDÍTÓGOMBOT.

### (2) Akkumulátor behelyezése. Ne működtesse a tolókart vagy az indítógombot az akkumulátor behelyezése közben. (Lásd 2. ábra)

### (3) Vegye le az ujját az indítógombról, és nyomja neki a tolókart a munkadarabnak.

- A KAPOCSBELÖVŐNEK TILOS MŰKÖDNIÉ.

### (4) Válassza le a tolókart a munkadarabról. Ezt követően tartsa a kapcsolóelzárót lefelé, oldja ki az indítógomb rögzítógombját, húzza meg az indítógombot, majd várjon ebben a helyzetben legalább 5 másodpercig.

- A KAPOCSBELÖVŐNEK TILOS MŰKÖDNIÉ.

### (5) A: Az indítógomb megérintése nélkül nyomja neki ismét a tolókart a munkadarabnak. Ezt követően húzza meg az indítógombot.

- A KAPOCSBELÖVŐNEK MŰKÖDNIÉ KELL.

### B: Tartsa vissza az indítógombot, és nyomja a tolókart ismét a munkadarabhoz.

- A KAPOCSBELÖVŐNEK TILOS MŰKÖDNIÉ.

### C: Vegye le az ujját az indítógombról. Ezután az A művelet következik.

- A KAPOCSBELÖVŐNEK MŰKÖDNIÉ KELL.

### (6) Ha nem figyeltek meg rendellenes működést, betöltheti a kapcsokat a kapcsolóelzáróba. Lőjön be kapcsokat a tényleges alkalmazással megegyező típusú munkadarabra.

- A KAPOCSBELÖVŐNEK MEGFELELŐEN KELL MŰKÖDNIÉ.

### 5. Tűzőkapcsok behelyezése FIGYELMEZTETÉS

Tűzőkapcsok betöltésekor a kapcsolóelzáróba,  
1) távolítsa el az akkumulátort a kapcsolóelzáróból;  
2) ne húzza meg az indítógombot; és  
3) ne nyomja le a tolókart.

#### MEGJEGYZÉS

- Ne töltsön be egyidejűleg különböző hosszúságú tűzőkapcsokat.
- Ne töltsön be egymás után több, kis számú tűzőkapoccsal rendelkező tűzőkapocssort. Ellenkező esetben tűzőkapocs-elakadás vagy más probléma léphet fel.

### (1) Nyomja meg a leállító kart, és húzza ki a kapocstár alapját. (6. ábra)

### (2) Felfelé álló szárrakkal helyezze a tűzőkapcsokat a kapocstárba. (7. ábra)

- (3) Nyomja vissza a kapocstár alapját eredeti helyzetébe, ahol a leállító kar rögzíteni fogja a helyén. (8. ábra)

### MEGJEGYZÉS

Óvatosan zárja be a kapocstár alapját.

Ha erő kifejtésével zárja be, eldeformálódhatnak a tűzőkapocsorok, ami megakadályozhatja a kapocstár alapjának bezáródását.

A kapocsbelövő most készen áll a használatra.

## A KAPOCSBELÖVŐ HASZNÁLATA

### FIGYELMEZTETÉS

- SOHA ne irányítsa a szerszámot saját magára vagy a munkaterületen tartózkodó más személyekre.
- Ha nem lő be kapcsot, vegye EL az ujját az indítógombról a véletlen kapocsbelövés elkerülése érdekében.
- Ne használja az elektromos zsinórt, ha sérült. Azonnal javíttassa meg.
- Használat közben soha ne tegye az arcát, kezét vagy lábát a tűzelőfejhez közel.
- Ne lőjön be kapcsokat más kapcsok tetejére vagy a kapocsbelövővel túl éles szögben; a kapcsok visszapatannak és megsérthetnek valakit.
- Ne lője a kapcsokat vékony falapokba vagy a munkadarab sarkainak és széleinek közelébe. A kapcsok áthaladhatnak a munkadarabon, vagy lepatannak és megüthetnek valakit.
- Soha ne lőjön be kapcsokat egyszerre a fal mindkét oldalán. A kapcsok áthaladhatnak a falon és megüthetnek egy, a túloldalán tartózkodó személyt.
- Soha ne használjon hibás vagy rendellenesen működő kapocsbelövőt.
- Ne használja a kapocsbelövőt kalapácsként.
- Távolítsa el az összes maradék tűzőkapcsot és az akkumulátort a kapocsbelövőből, ha:
  - 1) karbantartást és ellenőrzést végez;
  - 2) a tolókar és az indítógomb megfelelő működését ellenőrzi;
  - 3) elakadást szüntet meg;
  - 4) nincs használatban;
  - 5) elhagyja a munkaterületet;
  - 6) más helyre viszi; és
  - 7) másik személynek adja át.
- Tűzőkapcsok betöltése előtt vegye ki az akkumulátort a kapocsbelövőből.

### 1. Tűzési eljárások (9. ábra)

- Ez a kapocsbelövő tolókaral rendelkezik, és a tolókar lenyomása nélkül nem működik. Először nyomja a tolókart a fához; ezt követően húzza meg az indítógombot a kapocsbelövéshez. Egy kapocsbelövést követően addig nincs lehetőség újabb kapocs belövésére, amíg az indítógombot nem engedte fel és húzta meg újra.

### FIGYELMEZTETÉS

- A visszarúgásból adódó kettős vagy véletlen tüzelés elkerüléséhez. Gyorsan és erősen húzza meg az indítógombot.
- A: Ujját az indítógombról elvéve tegye a kapocs kimeneti nyílását a munkadarabra.
- B: Nyomja le a határozottan a tolókart, amíg teljesen le nem nyomja.
- C: Húzza meg az indítógombot a kapocsbelövéshez.
- D: Vegye le az ujját az indítógombtól és emelje el a szerszámot teljesen a fa felületétől.

A kapocsbelövés más helyen történő folytatásához mozgassa a kapocsbelövőt a fa mentén, és szükség esetén A-tól kezdve ismételve meg a lépéseket.

### MEGJEGYZÉS

- A B és C műveleteket egymást követően, 4 másodpercen belül kell végrehajtani. Ha a B lépés után több mint 4 másodperc eltelik, a kapocsbelövő nem fog megfelelően működni. Ha ez történik, próbálkozzon újra a B lépéstől.
- Amennyiben a készülék nem lövi be teljesen a tűzőkapcsokat, belövés során erősen nyomja le a kapocsbelövő fejét. (10. ábra)

### FIGYELMEZTETÉS

- A kapocsbelövés kivételével ne tartsa az ujját az indítógombon, mert súlyos sérülést okozhat, ha a tolókar véletlenül Önhöz vagy a munkaterületen tartózkodó más személyhez ér.
- Tartsa távol a kezét és a testét a kilövés területétől. Ez a HiOKI kapocsbelövő a kapocs belövésekor visszarúghat, és véletlenül kilőheti a következő kapcsot, ezzel esetleg sérülést okozva.

### MEGJEGYZÉS

- A kapcsokat és a csomagolást mindig óvatosan kezelje. Ha a kapcsok leesnek, az összeillesztési kapocs megszakadhat, ami hibás adagolást és elakadást okozhat.
- Tűzés után:
  - 1) távolítsa el az akkumulátort a kapocsbelövőből;
  - 2) távolítsa el az összes kapcsot a kapocsbelövőből;

### 2. A horog használata (Lásd 11. ábra)

#### FIGYELMEZTETÉS

A horog használata előtt távolítsa el az akkumulátort. Fordítson kellő figyelmet arra, hogy a fő berendezés ne essen le.

Ha a szerszám leesik, balesetveszély áll fenn.

A horog a bal vagy a jobb oldalra szerelhető fel.

A: Vegye ki az akkumulátort, majd távolítsa el az összes fennmaradó kapcsot a tárból.

B: Tartsa biztonságosan a fő egységet, és csavarhúzó segítségével távolítsa el a csavart.

C: Távolítsa el a kampót.

D: Szerelje fel a horgot a másik oldalra, és biztonságosan rögzítse csavarral.

### MEGJEGYZÉS

A horog akasztóként használható.

## KARBANTARTÁS ÉS ELLENŐRZÉS

### FIGYELMEZTETÉS

Karbantartás és ellenőrzés előtt mindenképpen távolítsa el az összes maradék tűzőkapcsot, zárolja az indítógombot, és vegye ki az akkumulátort a kapocsbelövőből.

### 1. Tűzőkapocs-elakadások megszüntetése (12. ábra)

- (1) Vegye ki az akkumulátort a szerszámgepből.
- (2) Nyomja meg a leállító kart, csúsztassa nyitott állásba a kapocstár alapját, majd távolítsa el az összes maradék tűzőkapcsot.
- (3) Fogóval vagy hasonló szerszámmal távolítsa el a sorvezetőben elakadt tűzőkapcsokat, illetve a felgyülemlett ragasztóanyagot, maradványokat és darabkákat.
- (4) Ellenőrizze, hogy simán működtethető-e a tolókar.

### MEGJEGYZÉS

A tűzőkapocs-elakadás megszüntetése után töltsön be újra tűzőkapcsokat, és végezzen egy próbabelövést.

### 2. A kapocstár vizsgálata

A kapocstár belsejét időről időre meg kell tisztítani. Csúsztassa nyitott állásba a kapocstár alapját, és távolítsa el a felgyülemlett ragasztóanyagot, maradványokat és darabkákat.

### MEGJEGYZÉS

A kapocstárban lévő szennyeződés megakadályozhatja a kapcsok mozgását vagy belövését.

## 3. Karbantartási táblázat

TEVÉKENYSÉG	MIÉRT	HOGYAN
A tár és az adagolómechanika megtisztítása.	Elakadás megakadályozása.	Naponta fújja tisztára.
Működtesse megfelelően a tolókart.	A kezelő biztonságának növelése és hatékony kapcsolbelövés.	Naponta fújja tisztára.

### 4. A rögzítőcsavarok ellenőrzése

Rendszeresen ellenőrizze a rögzítőcsavarokat, és győződjön meg róla, hogy megfelelően feszesek-e. Ha bármelyik csavar laza, azonnal húzza meg. Ennek elmulasztása komoly veszélyt jelenthet.

### 5. A motor karbantartása

A motor tekerése az egész szerszám gép „szíve”. Legyen óvatos, hogy a tekerés ne sérüljön meg és/vagy ne kerüljön rá víz vagy olaj.

### 6. A készülék külső tisztítása

Ha a szerszám gép szennyeződött, törölje le puha, száraz ronggyal vagy benedvesített, szappanos ronggyal. Ne használjon klóros oldószereket, benzint vagy festékkihígítót, mivel ezek szétmarhatják a műanyagot.

### 7. Tárolás

A szerszám gépet és az akkumulátort olyan helyen tárolja, ahol a hőmérséklet alacsonyabb 40°C-nál, valamint tartsa távol gyermekektől.

## MEGJEGYZÉS

Lítiumion akkumulátorok tárolása.

Tárolás előtt győződjön meg róla, hogy a lítiumion akkumulátor teljesen fel van töltve.

Ha hosszú időn át, (három, vagy több hónap) alacsony töltéssel tárolja az akkumulátorokat, akkor csökkenhet a teljesítményük, ezáltal jelentősen csökken a használati idejük, és alkalmatlanná válhatnak a töltés megtartására.

Az akkumulátor jelentősen lecsökkent használati ideje azonban visszaállítható, ha kettő-öt alkalommal feltölti, majd lemeríti az akkumulátort.

Ha az akkumulátor rendkívül hamar lemerül a folyamatos töltés és használat ellenére, akkor tekintse használhatatlannak, és vegyen újat.

## FIGYELEM

A kéziszerszámok üzemeltetése és karbantartása során be kell tartani az adott országban érvényes biztonsági előírásokat és szabványokat.

### Fontos megjegyzés a HiKOKI vezeték nélküli elektromos szerszámok akkumulátoraihoz

Minden esetben eredeti akkumulátort használjon. Ha nem általunk gyártott akkumulátort használ, vagy ha szétzereli és átalakítja az akkumulátort (mint pl. szétzerelés és cellák vagy más belső alkatrészek cseréje), nem garantálható a vezeték nélküli elektromos szerszámaink biztonsága és teljesítménye.

## GARANCIA

A HiKOKI Power Tools szerszámokra a törvény által előírt országos előírásoknak megfelelő garanciát vállalunk. A garancia nem vonatkozik a helytelen vagy nem rendeltetésszerű használatból, továbbá a normál mértékűnek számító elhasználódásból, kopásból származó meghibásodásokra, károokra. Reklamáció esetén kérjük, küldje el a – nem szétszerelt – szerszámot a kezelési útmutató végén található GARANCIA BIZONYLATTAL együtt a hivatalos HiKOKI szervizközpontba.

## Zajinformáció

Zajra jellemző értékek az EN60745 szerint:

A tipikus A-súlyozott egyszerű eseményes hangteljesítmény szintje  $L_{WA}$ , 1s, d = 78 dB

A tipikus A-súlyozott egyszerű emissziós hangnyomásszint a munkaállomáson  $L_{pA}$ , 1s, d = 67 dB  
Bizonytalanság KpA: 3 dB

Ezek az értékek a szerszámhoz kapcsolódó jellemző értékek, és nem a felhasználás helyén keletkező zajt. A használat helyén keletkező zajszint például függ a munkakörnyezettől, a munkadarabtól, a munkadarab alátámasztásától és a szögbelövési műveletek számától stb.

A munkahelyi körülményektől és a munkadarab alakjától függően szükség lehet egyéni zajcsillapító intézkedésekre, például a munkadarabok hangcsillapító támaszokon történő elhelyezésére, a munkadarab rezgésének megakadályozására rögzítéssel vagy letakarással stb.

Különleges esetekben hallásvédő eszközt kell viselni.

## Rezgésinformáció

Az EN60745 szerinti tipikus rezgésre jellemző értékek: 1,7 m/s<sup>2</sup>  
Bizonytalanság K: 1,5 m/s<sup>2</sup>

Ez az érték szerszámhoz kapcsolódó jellemző érték, és nem mutatja a kéz-kar rendszerre gyakorolt hatást a szerszám használata során. A szerszám használata közbeni kéz-kar rendszerre gyakorolt hatás függ például a fogóerő mértékétől, az érintkezési nyomóerőtől, a munka irányától, az energiaellátás beállításától, a munkadarabtól, valamint a munkadarab alátámasztásától.

A megállapított rezgési összérték mérése egy szabványos teszteljárásnak megfelelően történt, és az érték két szerszám összehasonlítására is használható.

Ez az érték az expozíciós határértékek előzetes felmérésére is használható.

## FIGYELMEZTETÉS

- A szerszám használatától függően a kibocsátott rezgés a szerszám gép tényleges használata során eltérhet a megadott összértéktől.
- Léptessen életbe a szerszám gép kezelőjét védő intézkedéseket a használat tényleges körülményei között becsült expozíció alapján (a használati ciklus minden elemét figyelembe véve, a bekapcsolt állapot mellett például azt az időt is, amikor a szerszám kikapcsolt állapotban van, vagy amikor üresjáratban működik).

## MEGJEGYZÉS

A HiKOKI folyamatos kutatási és fejlesztési programja következtében az itt szereplő műszaki adatok előzetes bejelentés nélkül változhatnak.

## HIBAELHÁRÍTÁS

Amennyiben a gép nem működik megfelelően, a lenti táblázat segítségével vizsgálja meg a gépet. Amennyiben ez nem oldja meg a problémát, lépjen kapcsolatba a forgalmazóval vagy a HiKOKI Szervizközpontjához.

PROBLÉMA	ELLENŐRZÉS MÓDJA	JAVÍTÁS
A kapocsbelövő nem működik.	A kapocsbelövőt nem nyomja eléggé a munkadarabra.	Tartsa szorosan a kapocsbelövőt, és nyomja erősen a munkadarabhoz.
	Nem húzta meg eléggé az indítógombot.	Erősen húzza meg az indítógombot.
	Több mint 4 másodperc telik el a tolókar BE kapcsolásától az indítógomb BE kapcsolásáig.	Ügyeljen arra, hogy kevesebb mint 4 másodperc teljen el a tolókar BE kapcsolásától az indítókar BE kapcsolásáig.
	Az indítógomb rögzítőgombja (indítógomb rögzítő funkciója) „Zárolt” állásban van.	Állítsa az indítógomb rögzítőgombját „Kioldott” állásba. (Lásd a <b>6. ábrát</b> )
	Sérült belső elektronika.	A cseréjéhez vegye fel a kapcsolatot a HiKOKI-val.
A kapocsbelövő működik, de nem ló be kapcsot.	A tár koszos.	Fújja ki és tisztítsa meg a tárat.
	Ellenőrizze, hogy nincs-e elakadás.	Elakadás megszüntetése. (Lásd a <b>12. ábrát</b> )
	A meghajtó lemez kopott vagy sérült?	A cseréjéhez vegye fel a kapcsolatot a HiKOKI-val.
	Ellenőrizze, hogy megfelelőek-e a kapcsok.	Csak ajánlott kapcsokat használjon.
Kapcsok kihagyása. Szakaszos adagolás.	Ellenőrizze, hogy megfelelőek-e a kapcsok.	Csak ajánlott kapcsokat használjon.
	Sérült a kapcsadagoló?	Cserélje ki a kapcsadagolót.
	Az adagolórugó meggyengült vagy sérült?	Cserélje ki az adagolórugót.
	A meghajtó lemez kopott vagy sérült?	A cseréjéhez vegye fel a kapcsolatot a HiKOKI-val.
A kapcsok elakadnak. A belőtt kapocs elhajolt.	Ellenőrizze, hogy megfelelőek-e a kapcsok.	Csak ajánlott kapcsokat használjon.
	A meghajtó lemez kopott vagy sérült?	A cseréjéhez vegye fel a kapcsolatot a HiKOKI-val.

## OBCENÁ BEZPEČNOSTNÍ VAROVÁNÍ TÝKAJÍCÍ SE BEZPEČNOSTI ELEKTRICKÉHO NÁŘADÍ

### ⚠ VAROVÁNÍ

Přečtěte si všechna varování týkající se bezpečnosti a všechny pokyny.

Nedodržení všech následujících varování a pokynů může vést k úrazu elektrickým proudem, ke vzniku požáru anebo vážnému zranění.

Všechna varování a pokyny uschovejte pro budoucí použití.

Výrazem „elektrické nářadí“ ve všech dále uvedených varováních je myšleno jak elektrické nářadí napájené ze sítě (se šňůrou), tak i nářadí napájené z akumulátoru (bez šňůry).

### 1) Bezpečnost na pracovišti

- Udržujte vaše pracoviště v čistotě a dobře osvětlené.**  
*Nepořádek a tmavá místa na pracovišti bývají příčinou nehod.*
- Nepoužívejte elektrické nářadí v prostředí s nebezpečím výbuchu, kde se vyskytují hořlavé kapaliny, plyny nebo prach.**  
*V elektrickém nářadí vznikají jiskry, které mohou zapálit prach nebo výpary.*
- Při používání elektrického nářadí zamezte přístupu dětí a dalších osob.**  
*Budete-li vyrušováni, můžete ztratit kontrolu nad prováděnou činností.*

### 2) Elektrická bezpečnost

- Zástrčka pohyblivého přívodu elektrického nářadí musí odpovídat síťové zásuvce. Nikdy se nepokoušejte zástrčku jakkoli upravovat. S uzemněným elektrickým nářadím nikdy nepoužívejte žádné zásuvkové adaptéry.**  
*Zástrčky, které nejsou znehodnoceny úpravami, a odpojidající zásuvky snižují nebezpečí úrazu elektrickým proudem.*
- Zabraňte kontaktu těla s uzemněnými povrchy, jako jsou trubky, radiátory, sporáky a lednice.**  
*Nebezpečí úrazu elektrickým proudem je větší, je-li vaše tělo uzemněno.*
- Nevystavujte elektrické nářadí dešti, vlhku nebo mokru.**  
*Voda, která vnikne do elektrického nářadí, zvýší nebezpečí úrazu elektrickým proudem.*
- Zacházejte správně s napájecí šňůrou. Nikdy nenoste a netahejte elektrické nářadí za šňůru ani nevytrhávejte zástrčku ze zásuvky tahem za šňůru. Chraňte napájecí šňůru před horkem, masnotou, ostrými hranami a pohybujícími se částmi.**  
*Poškozené nebo zamotané šňůry zvyšují nebezpečí úrazu elektrickým proudem.*
- Je-li elektrické nářadí používáno venku, používejte prodlužovací přívod vhodný pro venkovní použití.**  
*Používání prodlužovacího přívodu pro venkovní použití snižuje nebezpečí úrazu elektrickým proudem.*
- Pokud je použití elektrického nářadí na vlhkém místě nevyhnutelné, použijte napájení s ochranným zařízením na zbytkový proud.**  
*Použití zařízení na zbytkový proud snižuje riziko elektrického šoku.*

### 3) Osobní bezpečnost

- Při používání elektrického nářadí buďte pozorní, věnujte pozornost tomu, co právě děláte, soustředte se a strážlivě uvažujte.**  
*Elektrické nářadí nepoužívejte, jste-li unavení nebo pod vlivem drog, alkoholu nebo léků.*  
*Chvilková nepozornost při používání elektrického nářadí může způsobit vážné zranění.*
- Používejte osobní ochranné prostředky. Vždy používejte ochranu očí.**  
*Osobní ochranné prostředky, jako je respirátor, bezpečnostní obuv s protiskluzovou podrážkou, ochranná přilba nebo ochrana sluchu, používané v příslušných podmínkách snižují možnost zranění.*
- Zabraňte neúmyslnému spuštění. Před připojením ke zdroji napájení anebo akumulátorovému zdroji či před zvedáním nebo přenášením elektrického nářadí se ujistěte, že je spínač v poloze „vypnuto“.**  
*Přenášení elektrického nářadí s prstem na spínači nebo zapojování zástrčky se zapnutým spínačem může být příčinou úrazu.*
- Před zapnutím elektrického nářadí odstraňte všechny seřizovací nástroje nebo klíče.**  
*Seřizovací nástroj nebo klíč, který ponecháte připravený k rotující části elektrického nářadí, může způsobit zranění.*
- Pracujte jen tam, kam bezpečně dosáhnete. Vždy si udržujte stabilní postoj a rovnováhu.**  
*Budete tak lépe ovládat elektrické nářadí v nepředvídaných situacích.*
- Oblékejte se vhodným způsobem. Nenoste volné oděvy ani šperky. Vlasy, oděv a rukavice udržujte v dostačující vzdálenosti od pohybujících se částí.**  
*Volné oděvy, šperky nebo dlouhé vlasy mohou být vtaheny do pohybujících se částí.*
- Pokud jsou k dispozici prostředky pro připojení zařízení k odsávání a sběru prachu, zajistěte, aby byla připojena a správně používána.**  
*Použitím zařízení ke sběru prachu lze omezit nebezpečí způsobená vznikajícím prachem.*

### 4) Používání elektrického nářadí a péče o něj

- Nepřetěžujte elektrické nářadí. Používejte vždy správné elektrické nářadí, které je určeno pro prováděnou práci.**  
*Správné elektrické nářadí bude lépe a bezpečněji vykonávat práci, pro kterou bylo konstruováno.*
- Nepoužívejte elektrické nářadí, které nelze zapnout a vypnout spínačem.**  
*Jakékoli elektrické nářadí, které nelze ovládat spínačem, je nebezpečné a musí být opraveno.*
- Před jakýmkoli seřizováním, před výměnou příslušenství nebo uskladněním elektrického nářadí vždy nejprve odpojte zástrčku ze zdroje napájení anebo odpojte akumulátorový zdroj.**  
*Tato preventivní bezpečnostní opatření snižují nebezpečí neúmyslného spuštění elektrického nářadí.*
- Nepoužívané elektrické nářadí skladujte mimo dosah dětí a nedovolte osobám, které nebyly seznámeny s nářadím nebo s těmito pokyny, aby nářadí používaly.**  
*Elektrické nářadí je v rukou nevyškolených uživatelů nebezpečné.*
- Udržujte elektrické nářadí. Kontrolujte správný vzájemný zákryt a připojení pohybujících se částí, soustředte se na praskliny, zlomené součásti a jakékoli další okolnosti, které mohou ohrozit funkci elektrického nástroje.**  
*Je-li nářadí poškozeno, před dalším používáním zajistěte jeho opravu.*



Mnoho nehod vzniká v důsledku nedostatečně udržovaných elektrických nářadím.

- f) **Udržujte řezací nástroje ostré a čisté.**  
Správně udržované a naostřené řezací nástroje se s menší pravděpodobností zachytí za materiál nebo se zablokují a práce s nimi se snáze kontroluje.
- g) **Elektrické nářadí, příslušenství, vsazené části atd. používejte v souladu s těmito pokyny a takovým způsobem, jaký byl předepsán pro konkrétní elektrické nářadí, a to s ohledem na dané pracovní podmínky a druh prováděné práce.**  
Používání elektrického nářadí k provádění jiných činností, než pro jaké bylo určeno, může vést k nebezpečným situacím.

- 5) **Použití nářadí na baterie a péče o ně**
- a) **Dobíjejte pouze nabíječkou specifikovanou výrobcem.**  
Nabíječka, která je vhodná pro jeden typ akumulátorového zdroje, může v případě použití s jiným akumulátorovým zdrojem způsobit nebezpečí požáru.
- b) **Elektrické nářadí používejte výhradně se specifikovanými akumulátorovými zdroji.**  
Použitím jakéhokoli jiného akumulátorového zdroje může vzniknout nebezpečí zranění a požáru.
- c) **Pokud akumulátorové zdroje nepoužíváte, udržujte je mimo ostatní kovové předměty, jako jsou kancelářské sponky, mince, klíče, hřebíky, šroubky či jiné drobné kovové předměty, které mohou způsobit přemostění kontaktů.**  
Vzájemné zkratování pólů akumulátoru může způsobit popáleniny nebo požár.
- d) **Při nevhodném zacházení může z akumulátoru vytékat kapalina; zabraňte kontaktu s ní. V případě náhodného kontaktu místo opláchněte vodou. Pokud kapalina vnikne do očí, vyhledejte lékařskou pomoc.**  
Kapalina vytékající z akumulátoru může způsobit podráždění nebo popáleniny.
- 6) **Servis**
- a) **opravy vašeho elektrického nářadí svěřte kvalifikované osobě, která bude používat identické náhradní díly.**  
Tímto způsobem bude zajištěna stejnároveň bezpečnosti elektrického nářadí jako před opravou.

## PREVENTIVNÍ OPATŘENÍ

**Nedovolte přístup dětem a nemohoucím osobám. Pokud nářadí nepoužíváte, měli byste je skladovat mimo dosah dětí a nemohoucích osob.**

## VAROVÁNÍ TÝKAJÍCÍ SE BEZPEČNOSTI AKU SEŠÍVAČKY

- Vždy předpokládejte, že nástroj obsahuje upevňovací prvky.**  
Nedbalé zacházení se sešivačkou může mít za následek neočekávané vystřelení upevňovacích prvků a zranění osob.
- Nemířte nástrojem na sebe ani na nikoho ve vašem okolí.** Neočekávané spuštění uvolní upevňovací prvek a způsobí zranění.
- Neaktivujte nástroj, pokud není pevně přiložen k obrobku.** Jestliže se nástroj nedotýká obrobku, upevňovací prvek se může odklonit od cíle.
- Zasekne-li se upínací prvek v nástroji, odpojte jej od zdroje napájení.** Při odstraňování zaseknutého upevňovacího prvku se může sešivačka náhodně aktivovat, je-li zapojena.

- Při odstraňování zaseknutého upevňovacího prvku postupujte opatrně.**  
Mechanismus může být pod tlakem a při uvolňování může být upevňovací prvek násilně vystřelen.
- Tuto sešivačku nepoužívejte k upevnění elektrických kabelů.**  
Není určena k instalaci elektrických kabelů, mohla by poškodit jejich izolaci, a způsobit tak úraz elektrickým proudem nebo požár.

## DALŠÍ BEZPEČNOSTNÍ VAROVÁNÍ

- Bezpečný provoz prostřednictvím správného používání.**  
Tento nástroj byl navržen pro zarážení sponek do dřeva a podobných materiálů. Používejte jej pouze k zamýšlenému účelu.
- Dávejte pozor na vznícení a výbuch.**  
Je-li možno během sešívání odlétávat jiskry, je nebezpečné používat tento nástroj v blízkosti laků, barev, benzínu, fedičel, paliv, plynu, lepidel a podobných hořlavých látek, neboť by se mohly vznítit nebo vybuchnout. Z tohoto důvodu by se tento nástroj neměl za žádných okolností používat v blízkosti takového hořlavého materiálu.
- Vždy noste ochranu očí (ochranné brýle).**



Při práci s elektrickým nářadím vždy používejte ochranu očí a zajistěte, aby ji používali i lidé v okolí.

Nesprávně zaražené fragmenty sponek nebo sponky, které se dostanou do oka, ohrožují zrak. Ochranu očí lze zakoupit v jakémkoli železářství. Při práci s tímto nástrojem vždy používejte ochranu očí. Noste-li dioptrické brýle, používejte buď ochranu očí, nebo masku s širokým výhledem.

Zaměstnavatelé by měli vždy vyžadovat používání prostředků k ochraně očí.

- Chraňte si uši a hlavu.**  
Při sešívání noste chrániče sluchu a ochranu hlavy. Dle situace zajistěte, aby lidé v okolí měli také chrániče sluchu a ochranu hlavy.
- Věnujte pozornost osobám, které pracují ve vaší blízkosti.**  
Bylo by velmi nebezpečné, pokud by nesprávně zaražené sponky zasáhly ostatní osoby. Při používání tohoto nástroje proto vždy věnujte pozornost bezpečnosti osob ve vašem okolí. Vždy se ujistěte, že v blízkosti výstupního otvoru sponek není nic tělo, ruce nebo nohy.
- Nikdy nemířte výstupním otvorem sponek na lidi.**



Vždy předpokládejte, že nástroj obsahuje upevňovací prvky.

V případě namíření výstupního otvoru sponek na osoby může dojít k vážným nehodám, pokud omylem vystřelíte z nástroje. Při připojování a kontrole odpojení akumulátoru, vkládání sponek nebo podobných činnostech se ujistěte, že výstupní otvor sponek není namířen na nikoho (ani na vás). I když nejsou vložené žádné sponky, je nebezpečné vystřelovat z nástroje a mířit jím na někoho. Nikdy se o to nepokoušejte. Žádné dovádění.

Zacházejte s nástrojem jako s pracovním nástrojem.

7. **Před použitím tohoto výrobku se ujistěte, že toto nářadí funguje správně a je v souladu s obsahem kapitoly „Testování sešivačky“ na stránce 175.**
  8. **Před použitím zkontrolujte tlačnou páčku.**  
Ujistěte se, že tlačná páčka funguje správně. Nikdy nepoužívejte sešivačku, pokud tlačná páčka nepracuje správně, jinak by mohlo dojít k neočekávanému vystřelení sponky sešivačkou. Nemanipulujte s tlačnou páčkou ani ji nevyjímejte, jinak přestane správně pracovat.
  9. **Při připojování akumulátoru buďte opatrní.**  
Při připojování akumulátoru a základního hřebíku věnujte pozornost následujícímu, abyste zamezili nechtěnému spuštění nářadí.
    - Nedotýkejte se spouště.
    - Zabraňte kontaktu zarážecí hlavice s jinou plochou.
    - Zarážecí hlavici držte směrem dolů.
 Striktně dodržujte výše uvedené pokyny a vždy se ujistěte, že žádná část těla, rukou ani nohou není nikdy před výstupním otvorem sponek.
  10. **Používejte pouze specifikované sponky.**  
Nikdy nepoužívejte jiné sponky než ty, které jsou uvedeny a popsány v tomto návodu.
  11. **Nenechávejte prst neobale položený na spoušti.**  
Nedávejte prst na spoušť, když nesešíváte. Přenášíte-li tento nástroj nebo ho někomu předáváte s prstem na spoušti, můžete nechtěně vystřelit sponku, a způsobit tak nehodu.
  12. **Pevně přitlačte výstupní otvor sponek k sešivanému materiálu.**  
Při zarážení sponek přitlačte výstupní otvor sponek pevně k sešivanému materiálu. Není-li výstupní otvor správně přiložen, sponky mohou odskočit.
  13. **Při používání mějte ruce a nohy v bezpečné vzdálenosti od vystřelovací hlavice.**
- 
- Je velmi nebezpečné, zasáhne-li sponka omylem ruce nebo nohy.
14. **Dejte si pozor na zpětný ráz nástroje.**  
Při práci se nepřibližujte k horní části nástroje hlavou apod. Je to nebezpečné, protože se nástroj může prudce odrazit, dostane-li se aktuálně zarážená sponka do kontaktu s předchozí sponkou nebo sukem ve dřevě.
  15. **Dávejte pozor na zdvojené nastřelení hřebíku v důsledku zpětného rázu.**  
Pokud neúmyslně dojde k opětovnému kontaktu tlačné páčky se spojovanou součástí následkem zpětného rázu, dojde k nechtěnému vystřelení hřebíku. Abyste zabránili nežádoucím zdvojenému nastřelení, stiskněte spoušť rychle a pevně.
  16. **Při sešívání tenkých desek nebo rohů dřeva buďte opatrní.**  
Při sešívání tenkých desek mohou sponky projít skrz desku, k čemuž může dojít také v případě sešívání rohů dřeva v důsledku odchýlení sponek. V takových případech se vždy ujistěte, že za tenkou desku nebo vedle dřeva, které se chystáte sešívat, nikdo nestojí (ničí ruce ani nohy atd.).
  17. **Současné sešívání na obou stranách stejné stěny je nebezpečné.**  
Sešívání nesmí být za žádných okolností prováděno souběžně na obou stranách stěny. To by bylo velmi nebezpečné, protože by sponky mohly projít stěnou, a způsobit tak zranění.
  18. **Nepoužívejte elektrické nářadí na lešeních, žebříkách.**  
Elektrické nářadí se nesmí používat pro konkrétní aplikace jako například:
    - obnáší-li změna jednoho místa zařezávání za jiné použití lešení, schodů, žebříků nebo žebříkových konstrukcí, např. střešních latí,
    - uzavírání krabic nebo beden,
    - montáž dopravních bezpečnostních systémů, např. na vozidla a vozy.
  19. **Vyjměte ze sešivačky všechny zbývající sponky a akumulátor, pokud:**
    - 1) provádíte údržbu a kontrolu;
    - 2) kontrolujete správnou funkci tlačné páčky a spouště;
    - 3) odstraňujete zaseknutou sponu;
    - 4) nářadí nepoužíváte;
    - 5) opouštíte pracoviště;
    - 6) přemísťujete se na jiné místo; a
    - 7) předáváte nářadí jiné osobě.
 Nikdy se nepokoušejte odstranit zaseknutí bez předchozího vyjmutí akumulátoru a zbývajících sponek ze sešivačky. Sešivačku byste nikdy neměli nechávat bez dozoru, protože by s ní mohli manipulovat lidé bez znalosti sešivačky a způsobit si zranění.
  20. **Při vkládání sponek vyjměte ze sešivačky akumulátor.**
  21. **Provozní podmínky pro toto zařízení jsou stanoveny na 0°C až 40°C, proto zajistěte jeho použití v tomto teplotním rozsahu. Zařízení může přestat pracovat při teplotách pod 0°C nebo nad 40°C.**
  22. **Akumulátor vždy nabíjejte v rozmezí teplot 0°C–40°C.**  
Za teplot nižších než 0°C dojde k přebíání akumulátoru, což je nebezpečný stav. Za teplot překračujících 40°C akumulátor nelze nabíjet. Nejvhodnějšími teplotami k nabíjení je rozmezí 20°C–25°C.
  23. **Nabíječku nepoužívejte nepřetržitě.**  
Jakmile dokončíte nabíjení, nabíječku nechte před dalším nabíjením odpočinout po dobu 15 minut.
  24. **Nedovolte, aby se do otvoru pro připojení akumulátoru dostaly cizí předměty nebo materiál.**
  25. **Nikdy nerozebírejte dobíjecí akumulátor nebo nabíječku.**
  26. **Nikdy nezkratujte dobíjecí akumulátor.**  
Zkrat akumulátoru způsobí prudký nárůst elektrického proudu a přehřátí. To vede ke spálení nebo poškození akumulátoru.
  27. **Nevhazujte akumulátor do ohně.**  
Akumulátor může v takovém případě explodovat.
  28. **Použitím vyčerpaného akumulátoru můžete poškodit nabíječku.**
  29. **Jakmile akumulátor dosáhne konce životnosti a není možné jej již více používat, odevzdejte jej do prodejny, ve které jste jej zakoupili.**  
Nevyhazujte vybité akumulátory.
  30. **Do větracích otvorů v nabíječce nevkládejte žádné předměty.**  
Pokud do větracích otvorů nabíječky vložíte kovové nebo hořlavé předměty, může dojít k úrazu elektrickým proudem nebo poškození nabíječky.
  31. **NIKDY nedovolte, aby se v blízkosti sešivačky nacházely magnety (nebo podobná magnetická zařízení), protože sešivačka obsahuje uvnitř magnetické čidlo.**  
Pokud tak učiníte, riskujete poruchu nářadí nebo zranění v důsledku poruchy nářadí.
  32. **Po stálé práci nechte nářadí odpočinout.**
  33. **Mechanický nástroj je vybaven tepelnou ochranou okruhu z důvodu ochrany motoru. Nepřetržitý provoz může způsobit vzestup teploty jednotky, čímž se zaktivuje tepelná ochrana okruhu a provoz**

se automaticky zastaví. Pokud k tomu dojde, nechte mechanický nástroj před jeho opětovným použitím vychladnout.

34. Výrobek může přestat pracovat v případě detekce abnormálního stavu. V takových případech zkontrolujte polohy uvedené v části „ODSTRAŇOVÁNÍ PORUCH“ na stránce 178.

35. Nedívejte se přímo do světla.

Můžete si poranit zrak.

36. Opatrně otřete všechnu špínu a nečistoty, které ulpěly na čočce LED světla jemným hadříkem, abyste čočku nepoškrábali.

Poškrábání čochky LED světla může mít za následek snížení jasu.

37. Ujistěte se, že akumulátor je pevně nainstalován.

Pokud je povolen, mohl by vypadnout a způsobit nehodu.

38. Výrobek nepoužívejte, pokud jsou svorky nářadí nebo akumulátoru (upevnění akumulátoru) jakkoli zkrbyveny.

Osazením akumulátoru by mohlo dojít ke zkratu a v jeho důsledku ke vznícení nebo k tvorbě kouře.

39. Dbejte na to, aby se na svorkách nářadí (upevnění akumulátoru) nevyskytovaly kovové částičky a prach.

- Před použitím si ověřte, že se v prostoru svorek nenaohradily kovové částičky a prach.

- Při používání se snažte zabránit tomu, aby kovové částičky nebo prach z nářadí pronikly na akumulátor.

- Při pozastavení provozu nebo po použití nenechávejte nářadí v místech, kde by mohlo být vystaveno ze vzduchu se snázejícím kovovým částičkám nebo prachu.

V opačném případě by mohlo dojít ke zkratu a v jeho důsledku ke vznícení nebo k tvorbě kouře.

- Před uskladněním akumulátoru odstraňte veškeré piliny a prach, který na něm může být usazený, a neskladujte ho společně s kovovými předměty (šroubky, hřebíky atd.).
- 2. Nepropichujte akumulátor ostrým předmětem, například hřebíkem, neboucháte do něj klavírem, nestoupejte na něj, neházejte jím ani jej nevystavujte silným otřesům.
- 3. Nepoužívejte viditelně poškozený či deformovaný akumulátor.
- 4. Nepoužívejte akumulátor k jinému než určenému účelu.
- 5. Pokud se nabíjení akumulátoru nedokončí, i když uvedená doba nabíjení uplynula, ihned zastavte další nabíjení.
- 6. Nevystavujte akumulátor působení vysokých teplot nebo vysokého tlaku, neumísťte jej např. do mikrovlnné trouby, sušičky nebo vysokotlakého zásobníku.
- 7. V případě zjištění úniku nebo zápachu okamžitě zajištěte bezpečnou vzdálenost od ohně.
- 8. Nepoužívejte na místech se silnou statickou elektřinou.
- 9. V případě úniku kapaliny, zápachu, vznikajícího tepla, ztráty barvy, deformace nebo v případě jakékoli abnormality během používání, nabíjení nebo skladování okamžitě vyjměte akumulátor z přístroje či nabíječky a přestaňte jej používat.
- 10. Akumulátor nepotápějte ani nenechte vniknout dovnitř žádné tekutiny. Vniknutí vodivých kapalin, jako je voda, může způsobit poškození s následkem požáru nebo výbuchu. Akumulátor skladujte na chladném, suchém místě, stranou od vznětlivých a hořlavých předmětů. Je nutné se vyvarovat prostředí s žíravým plynem.
- 11. Nevystavujte panel zobrazení silným otřesům, ani jej nerozbíjte. Mohlo by dojít k poruše.
- 12. Pokud na akumulátoru ulpí alkalické mazivo nebo řezná kapalina, rychle je otřete suchým hadříkem. Pokud tak nečiníte, může dojít k poškození nebo znehodnocení pouzdra.

## UPOZORNĚNÍ K PRO LITHIUM-IONTOVÉ AKUMULÁTORY

Z důvodu prodloužení životnosti je lithium-iontový akumulátor vybaven ochrannou funkcí zastavení výkonu. V případech 1 až 3 popsaných níže se může motor během používání tohoto výrobku zastavit, přestože držíte spínač. Nejedná se o závadu, ale o výsledek ochranné funkce.

1. Jakmile dojde k vybití zbývajících kapacity akumulátoru, motor se zastaví.  
V takovém případě akumulátor okamžitě dobijte.
2. Pokud je nářadí přetíženo, motor se může zastavit. V takovém případě uvolněte spínač nářadí a odstraňte příčinu přetížení. Potom můžete nářadí znovu používat.
3. Je-li akumulátor přehřátý a přetížený, může se pohon akumulátoru zastavit.  
V takovém případě přestaňte akumulátor používat a nechte jej vychladnout. Potom můžete nářadí znovu používat.

Dále prosím dbejte následujících varování a upozornění.

### VAROVÁNÍ

Abyste předešli případnému úniku kapaliny z akumulátoru, vzniku tepla, emisím kouře, výbuchu a vznícení, dbejte následujících pokynů.

1. Ujistěte se, že se na akumulátoru neusazují piliny a prach.
- Během práce kontrolujte, že na akumulátor nepadají piliny a prach.
- Ujistěte se, že se piliny a prach padající během práce na elektrické nářadí neusazují na akumulátoru.
- Akumulátor, který nepoužíváte, neskladujte na místě vystaveném pilinám a prachu.

### UPOZORNĚNÍ

1. Pokud se kapalina unikající z akumulátoru dostane do očí, netřete si je, dobře je vymyjte čistou vodou, například vodou z vodovodu, a ihned vyhledejte lékaře. Bez lékařského ošetření může kapalina způsobit problémy se zrakem.
2. Pokud se kapalina dostane do kontaktu s pokožkou či oděvem, ihned zasažená místa omyjte čistou vodou, například vodou z vodovodu.  
Kapalina může způsobit podráždění kůže.
3. Zjistěte-li při prvním použití, že na akumulátoru je rez, vzniká zápach, přehřátí, ztráta barvy, vidíte deformaci anebo jinou abnormalitu, nepoužívejte jej a vraťte jej dodavateli či prodejci.

### VAROVÁNÍ

Pokud se vodivé cizí těleso dostane do svorky lithium-iontového akumulátoru, akumulátor se může zkratovat a způsobit požár. Při skladování lithium-iontových akumulátorů se řiďte následujícími předpisy a řádně je dodržujte.

- Neumísťte vodivé úlomky, hřebíky a vodiče, například železné a měděné dráty do krabice určené pro skladování.
- Za účelem zabránění zkratu vložte akumulátor do nářadí nebo jej bezpečně uložte do krytu pro akumulátor tak, aby byly skryty ventilační otvory.

## TÝKAJÍCÍ SE PŘEPRAVY LITHIUM-IONTOVÝCH BATERÍ

Při přepravě lithium-iontové baterie se řiďte následujícími opatřeními.

# Čeština

## VAROVÁNÍ

Uvědomte přepravní společnost, že balení obsahuje lithium-iontovou baterii, informujte společnost o jejím výkonu a postupujte podle instrukcí přepravní společnosti při domlouvání přepravy.

- Lithium-iontové baterie, jejichž výkon přesahuje 100 Wh, jsou považovány z hlediska přepravní klasifikace za nebezpečné zboží a budou vyžadovat zvláštní aplikační postupy.
- Pro přepravu do zahraničí musíte postupovat v souladu s mezinárodním právem, předpisy a nařízeními cílové země.

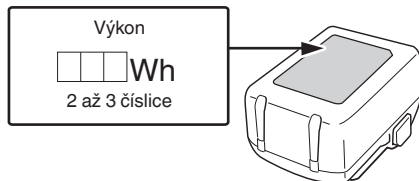

## NÁZVY SOUČÁSTÍ

Čísla v seznamu níže odpovídají **Obr. 1–Obr. 13**.

1	Spoušť
2	Tlačítko aretace spouště
3	Tlačná páčka
4	Zarážecí hlavice (výstup sponek)
5	LED kontrolka
6	Základna zásobníku
7	Zásobník sponek
8	Blokovací páka
9	Hák
10	Motor
11	Akumulátor
12	Držadlo
13	Pás sponek
14	Aretace
15	Kontrolka
16	Vodítko břitů
17	Spínač ukazatele zbývající kapacity akumulátoru
18	Kontrolka ukazatele zbývající kapacity akumulátoru
19	Panel zobrazení

## SYMBOLY

### VAROVÁNÍ

Následující text obsahuje symboly, které jsou použity na zařízení. Než začnete nářadí používat, ujistěte se, že rozumíte jejich významu.

	N1810DA / N1812DA: Akku sešivačka
	Aby se snížilo riziko zranění, uživatel si musí přečíst návod k obsluze.
	Jen pro státy EU Elektrické nářadí nevyhazujte do komunálního odpadu! Podle evropské směrnice 2012/19/EU o nakládání s použitými elektrickými a elektronickými zařízeními a odpovídajících ustanovení právních předpisů jednotlivých zemí se použitá elektrická nářadí musí sbírat odděleně od ostatního odpadu a podrobit ekologicky šetrnému recyklování.
	Stejnoseměrný proud
	ZAPNUTÍ
	VYPNUTÍ
	Odpojte baterii
	Spoušť zablokována
	Spoušť odblokována
	Nepoužívejte na lešení, žebřících.
	Varování
	Zakázaná akce

### Akumulátor

	Svíí; Zbývá více než 75% kapacity akumulátoru.
	Svíí; Zbývá 50%–75% kapacity akumulátoru.
	Svíí; Zbývá 25%–50% kapacity akumulátoru.
	Svíí; Zbývá méně než 25% kapacity akumulátoru.
	Bliká; Akumulátor je téměř vybitý. Dobijte akumulátor co nejdříve.
	Bliká; Příkon se přerušil z důvodu vysoké teploty. Vyjměte akumulátor z nářadí a nechte jej plně vychladnout.

	<p><b>Bliká;</b> Příkon se přerušil kvůli poruše nebo závadě. Potíž může tkvět v akumulátoru, proto se prosím obraťte na svého prodejce.</p>
--	--

### 3. Akumulátor (prodává se samostatně)

Model	Napětí	Kapacita akumulátoru
BSL1820M	18 V	2,0 Ah

### STANDARDNÍ PŘÍSLUŠENSTVÍ

Obsah balení přístroje (1 přístroj) navíc obsahuje příslušenství uvedené na straně 258.

Standardní příslušenství podléhají změnám bez předchozího upozornění.

### POUŽITÍ

- Upevnění nepromokavé fólie propouštějící vlhkost na své místo
- Upevnění tepelné izolačního materiálu na své místo

### NABÍJENÍ

Před použitím elektrického nářadí nabijte akumulátor dle níže uvedených pokynů.

#### <UC18YFSL (prodává se samostatně)>

##### 1. Zapojte síťový kabel nabíječky do elektrické zásuvky.

Po připojení zástrčky nabíječky do elektrické zásuvky se červeně rozblíká kontrolka. (viz **Tabulka 1**)

##### 2. Vložte akumulátor do nabíječky.

Akumulátor vložte pevně do nabíječky tak, jak je ukázáno na **Obr. 3** (na straně 2).



##### 3. Nabíjení

Po vložení akumulátoru do nabíječky se spustí nabíjení a kontrolka začne svítit červeně. Když je akumulátor zcela nabitý, kontrolka se červeně rozblíká. (viz **Tabulka 1**)

##### (1) Signalizace kontrolky

Kontrolka signalizuje stav nabíječky nebo akumulátoru tak, jak je uvedeno v **Tabulce 1**.

**Tabulka 1:** Signalizace kontrolky

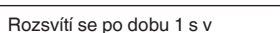
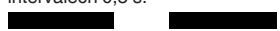
ZAP/VYP v 0,5sekundových intervalech 	Před nabíjením *1 nebo Nabíjení dokončeno
Svítil nepřetržitě 	Během nabíjení
Rozsvítí se po dobu 1 s v intervalech 0,5 s. 	Pohotovostní režim při přehřátí *2
ZAP/VYP v 0,1sekundových intervalech 	Nelze nabíjet *3

#### POZNÁMKA

- \*1 Pokud červená kontrolka bliká nadále i po připojení nabíječky, zkontrolujte, zda je akumulátor zcela zasunutý.
- \*2 Akumulátor je přehřátý. Nelze nabíjet. Přestože se nabíjení zahájí ihned po vychladnutí akumulátoru i v případě, že necháte akumulátor uvnitř, nejlepší postup je akumulátor před nabíjením vyjmout a nechat ho vychladnout na stinném, dobře větraném místě.
- \*3 Závada na akumulátoru nebo nabíječce

### SPECIFIKACE

#### 1. Elektrické nářadí

Model	N1810DA / N1812DA
Motor	Stejnoseměrný motor
Ložná kapacita sponek	150 sponek
Hmotnost*1	1,5 kg (BSL1820M) 2,2 kg (BSL36B18X)
Rozměr*2 Výška × Délka × Šířka	166 mm × 85 mm × 235 mm

\*1 Hmotnost: Podle prováděcího předpisu EPTA 01/2014 Závisí na připojeném akumulátoru. Největší hmotnost je naměřena s BSL36B18X (prodává se samostatně).

\*2 Rozměry: Akumulátor BSL36A18X je součástí dodávky.

#### 2. Použitelné sponky

S touto sešivačkou lze používat sponky uvedené v tabulce níže.

150 sešivacích sponek je spojeno dohromady, čímž tvoří pásek.

Podrobnosti o pořizování sponek získáte u prodejce, u kterého jste sešivačku zakoupili.

#### POZNÁMKA

Smí se používat pouze sponky vyrobené společností HiKOKI.

Jiné sponky než ty, které vyrábí společnost HiKOKI, mohou způsobit zaseknutí a následné poruchy.

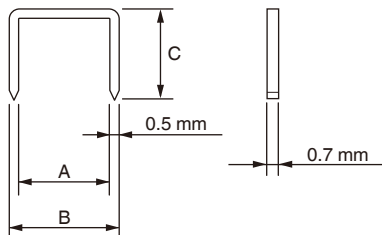

	A	B	C
N1810DA	9 mm	10 mm	7 mm
			10 mm
N1812DA	12 mm	13 mm	6 mm
			10 mm
			13 mm

#### POZNÁMKA

Vlivem stále pokračujícího výzkumného a vývojového programu společnosti HiKOKI mohou zde uvedené parametry podléhat změnám bez předchozího upozornění.

# Čeština

- Zcela zasuňte akumulátor.
- Zkontrolujte, zda na upevnění nebo na svorkách akumulátoru neulpěly cizí předměty. Pokud důvodem nejsou žádné cizí předměty, pravděpodobně se jedná o poruchu akumulátoru nebo nabíječky. Obráťte se na autorizované servisní středisko.

- Pokud kontrolka neblíká červeně, a to i přesto, že je kabel nabíječky připojen k napájení, znamená to, že mohla být aktivována ochrana proti zkratu nabíječky. Odpojte kabel či zástrčku z napájení a po přibližně 5 minut je opět připojte. Pokud kontrolka přesto neblíká červeně, předejte nabíječku autorizovanému servisnímu středisku společnosti HiKOKI.
- Pokud budete bez přestávky používat nabíječku akumulátoru, nabíječka se zahřeje, čímž může dojít k poruše. Po dokončení nabíjení vyčkejte 15 minut, než budete opět nabíjet.

- (2) Informace o teplotách a době nabíjení akumulátoru. (viz **Tabulka 2**)

**Tabulka. 2**

Model	UC18YFSL	
Typ baterie	Li-ion	
Nabíjecí napětí	14,4–18 V	
Rozmezí teplot pro nabíjení	0°C–50°C	
Doba nabíjení pro kapacitu akumulátoru přibližná (při 20°C)	1,5 Ah	22 min
	2,0 Ah	30 min
	2,5 Ah	35 min
	3,0 Ah	45 min
	4,0 Ah	60 min
	5,0 Ah	75 min
Doba nabíjení pro vícevoltový akumulátor, přibližná (při 20°C)	1,5 Ah (x 2 jednotka)	45 min
	2,5 Ah (x 2 jednotka)	75 min
	4,0 Ah (x 2 jednotka)	120 min
Počet článků akumulátoru	4–10	
Hmotnost	0,5 kg	

## POZNÁMKA

- Doba nabíjení se může měnit podle okolní teploty a napájecího napětí.
- Pokud nabíjení trvá dlouho
  - Nabíjení bude trvat déle při velmi nízkých okolních teplotách. Akumulátor dobíjejte na místě, kde je teplo (například v interiéru).
  - Nezakrývejte větrací otvory. V opačném případě dojde k přehřátí vnitřního prostoru nabíječky, čímž dojde ke snížení jejího výkonu.
  - Pokud chladič ventilátor nefunguje, obraťte se na servisní středisko autorizované společností HiKOKI s žádostí o opravu.

4. Odpojte síťový kabel nabíječky ze zásuvky.  
5. Pevně držte nabíječku a vytáhněte akumulátor.

## POZNÁMKA

Ujistěte se, že jste po nabití vyjmuli akumulátor z nabíječky a poté jej uložte.

## Ohledně vybití v případě nových akumulátorů, apod.

Při prvním a druhém použití může být elektrický výboj nízký, protože nejsou aktivovány vnitřní chemické látky nových akumulátorů a akumulátorů, které nebyly po delší dobu používány. Toto je dočasný stav a normální čas vyžadovaný k nabíjení se obnoví poté, co se akumulátor 2–3 krát dobije.

## Jak zařídit delší výkon akumulátorů.

- (1) Nabíjete akumulátory předtím, než se úplně vybijí. Pokud máte pocit, že se výkon nástroje snižuje, zastavte práci s nástrojem a dobijte akumulátor. Pokud budete pokračovat v používání nástroje a dojde k vybití elektrické energie, může dojít k poškození akumulátoru a zkrátí se jeho životnost.
- (2) Vyvarujte se nabíjení při vysokých teplotách. Dobíjecí akumulátor bude po skončení provozu horký. Pokud je akumulátor dobit ihned po použití, zhorší se stav jeho vnitřních chemických látek a zkrátí se jeho životnost. Nechte akumulátor chvíli vychladnout a pak ho dobijte.

## PŘED POUŽITÍM

Činnost	Obrázek	Strana
Vyjmutí a vložení akumulátoru	2	2
Nabíjení	3	2
Ukazatel zbývající kapacity akumulátoru	13	4
Výběr příslušenství	—	259

### 1. Varovné signály LED kontrolky (Obr. 4)

V případě výskytu poruchy v provozu se budou LED kontrolky chovat následovně.

**Tabulka 3**

0,5 sekundy zap/ 0,5 sekundy vyp 	Byla aktivována funkce prevence nastřelení naprázdno → vložte sponky. Pokles napětí akumulátoru → vyměňte akumulátor.
0,25 sekundy zap/ 0,25 sekundy vyp 	Stav přetížení (zaseknutí sešivačky) → odstraňte příčinu přetížení. Tepelná ochrana (tělo sešivačky je horké) → nechte tělo sešivačky dostatečně vychladnout.
0,05 sekundy zap/ 0,05 sekundy vyp 	Pravděpodobně závada → požádejte o opravu prodejce, u kterého byla zakoupena.

### 2. Mechanismus zablokování spouště (Viz Obr. 5) VAROVARŇ!

- Pokud neprovádíte sešívání, ujistěte se, že je spoušť zablokována.

- Tato sešíváčka má blokovací mechanismus, který zabraňuje nastřelování sponek.

Zablokování spouště:

Pevně stiskněte tlačítko aretace spouště ze strany .

Pro provoz:

Pevně stiskněte tlačítko aretace spouště ze strany .

Aretace se odblokuje a lze stisknout spoušť.

### 3. Kontrola činnosti tlačné páčky

#### VAROVÁNÍ

Pokud neprovádíte sešívání, ujistěte se, že je spoušť zablokována. (Viz **Obr. 5**)

Při provádění kontroly činnosti tlačné páčky se vždy ujistěte, že spoušť je zablokována a baterie je z elektrického nářadí vyjmuta.

Ujistěte se, že tlačná páčka má za provozu hladký klouzavý chod.

Pokud není pohyb tlačné páčky plynulý, vyčistěte kluznou oblast tlačné páčky.

### 4. Testování sešíváčky

#### VAROVÁNÍ

- Pokud neprovádíte sešívání, ujistěte se, že je spoušť zablokována. (Viz **Obr. 5**)

- Nikdy sešíváčku nepoužívejte, pokud tlačná páčka nefunguje správně.

Dříve, než skutečně zahájíte sešívání, otestujte sešíváčku pomocí níže uvedeného kontrolního seznamu. Testy proveďte v následujícím pořadí.

Pokud dojde během provozu k čemukoliv neobvyklému, ihned přerušete používání sešíváčky a kontaktujte autorizované servisní středisko firmy HIKOKI.

#### (1) ZE SEŠÍVÁČKY VYJMĚTE BATERII A VŠECHNY SPONKY.

- VŠECHNY ŠROUBY MUSÍ BÝT UTAŽENÉ.

- TLAČNÁ PÁČKA A SPOUŠŤ SE MUSÍ POHYBOVAT HLADCE.

(2) Nasazení akumulátoru Během osazování baterie nepoužívejte tlačnou páčku ani spoušť. (Viz **Obr. 2**)

(3) Sejměte prst ze spouště a zatlačte tlačnou páčkou proti spojované části.

- SEŠÍVÁČKA SE NESMÍ SPUSTIT.

(4) Oddalte tlačnou páčku od spojované součásti. Následně namířte sešíváčku směrem dolů, odjistěte tlačítko aretace spouště, poté zmáčkněte spoušť a počkejte v této poloze po dobu 5 sekund nebo déle.

- SEŠÍVÁČKA SE NESMÍ SPUSTIT.

(5)  
A: Aniz byste se dotkli spouště, zatlačte tlačnou páčkou proti spojované součásti. Poté zmáčkněte spoušť.

- SEŠÍVÁČKA SE MUSÍ SPUSTIT.

B: Přidrže spoušť vzadu a opět zatlačte tlačnou páčkou proti spojované součásti.

- SEŠÍVÁČKA SE NESMÍ SPUSTIT.

C: Sundejte prst ze spouště. Dále se znovu provede bod A.

- SEŠÍVÁČKA SE MUSÍ SPUSTIT.

(6) Pokud během zkušebního provozu nedojde k ničemu neobvyklému, můžete do přístroje naložit sponky. Nastřelte sponky do spojované součásti stejného typu, který se má použít při aktuální práci.

- SEŠÍVÁČKA SE MUSÍ ŘÁDNĚ SPUSTIT.

### 5. Vkládání sponek

#### VAROVÁNÍ

Při vkládání sponek do sešíváčky

- 1) vyjměte ze sešíváčky akumulátor;

- 2) nemačkejte spoušť; a

- 3) nestlačujte tlačnou páčku.

#### POZNÁMKA

- Nevkládejte současně sponky různých délek.

- Nevkládejte za sebou několik pásků, které mají malý počet sponek.

Mohlo by dojít k uvíznutí sponky nebo k jiným problémům.

- (1) Stiskněte blokovací páku a vytáhněte základnu zásobníku. (**Obr. 6**)

- (2) Vložte sponky do zásobníku tak, aby jejich nožičky směřovaly nahoru. (**Obr. 7**)

- (3) Zatlačte základnu zásobníku do původní polohy a blokovací páka ji zajistí. (**Obr. 8**)

#### POZNÁMKA

Opatrně uzavřete základnu zásobníku.

Pokud se zavře násilím, může dojít k deformaci pásků se sponkami a základnu zásobníku pak nebude možné zavřít.

Sešíváčka je nyní připravena k provozu.

## ZPŮSOB POUŽITÍ SEŠÍVÁČKY

#### VAROVÁNÍ

- NIKDY nemířte nářadím na sebe ani na ostatní osoby na pracovišti.

- Pokud zrovna neprovádíte nastřelování sponek, držte prsty PRYČ od spouště, zabráníte tak neúmyslnému nastřelení sponky.

- Pokud je elektrický kabel poškozen, nepoužívejte jej. Okamžitě jej nechte opravit.

- Při použití nikdy neumístejte obličej, ruce ani nohy do blízkosti zarážecí hlavice.

- Nenastřelujte sponky na vršek jiných sponek ani sešíváčku při nastřelování sponek nedržte pod příkrým náklonem; sponky se tak mohou odrazit a někomu ublížit.

- Nenastřelujte sponky do tenkých desek nebo v blízkosti rohů a okrajů spojované součásti. Sponky mohou projít skrz nebo zcela vyjít ze spojované součásti a někoho zasáhnout.

- Nikdy nenastřelujte sponky na obou stranách jedné stěny současně. Při nastřelování do stěn mohou sponky projít skrz stěnu a zasáhnout osobu na druhé straně.

- Nikdy sešíváčku nepoužívejte, pokud je porouchaná nebo nefunguje správně.

- Nepoužívejte sešíváčku jako kladivo.

- Vyjměte ze sešíváčky všechny zbývající sponky a akumulátor, pokud:

- 1) provádíte údržbu a kontrolu;

- 2) kontrolujete správnou funkci tlačné páčky a spouště;

- 3) odstraňujete zaseknutou sponku;

- 4) nářadí nepoužíváte;

- 5) opouštíte pracoviště;

- 6) přemisťujete se na jiné místo; a

# Čeština

7) předáváte náradí jiné osobě.

- Při vkládání sponek vyjměte ze sešivačky akumulátor.

## 1. Postup sešívání (Obr. 9)

Tato sešivačka je vybavena tlačnou páčkou a nespustí se, dokud nedojde ke stlačení tlačné páčky.

Nejprve zatlačte tlačnou páčku proti dřevu; poté zmáčknutím spouště nastřílejte sponku.

Jakmile je jedna sponka nastřelena, nelze nastřelit další sponku, dokud se spoušť neuvolní a znovu nezmáčkne.

## VAROVÁNÍ

- Aby nedošlo ke zdvojení nebo náhodnému nastřelení sponky v důsledku zpětného rázu. Zmáčkněte spoušť rychle a pevně.
- A: S prsty mimo spoušť umístěte výstupní otvor sponek na spojovanou součást.
- B: Pevně stlačte tlačnou páčku až nadoraz.
- C: Zmáčknutím spouště nastřílejte sponku.
- D: Sejměte prst ze spouště a zcela zvedněte nástroj z povrchu dřeva.

Chcete-li pokračovat v sešívání na jiném odděleném místě, posuňte sešivačku podél dřeva a zopakujte postup od kroku A dle potřeby.

## POZNÁMKA

- Činnosti B a C by měly být provedeny do 4 sekund po sobě. Pokud od provedení kroku B uběhne více než 4 sekundy, sešivačka nebude fungovat správně. Pokud k tomu dojde, zopakujte postup od bodu B.
- Pokud se sponky nenastřelují úplně, při nastřelování zatlačte pevně na hlavu sešivačky. (Obr. 10)

## VAROVÁNÍ

- Pokud právě neprovádíte nastřelování sponek, držte prst mimo spoušť, protože by mohlo dojít k vážnému zranění, pokud by se tlačná páčka náhodně dotkla vás nebo ostatních lidí na pracovišti.
- Držte ruce a tělo mimo oblast výstupu sponek. Tato sešivačka firmy HIKOKI může v důsledku působení zpětného rázu při nastřelování sponek odskočit, čímž může dojít k nechtěnému následnému nastřelení sponky, což může způsobit zranění.

## POZNÁMKA

- Se sponkami a jejich obalem zacházejte vždy opatrně. Pokud dojde k upuštění sponek, může se porušit pojivo sponek držící je pohromadě, což způsobí nesprávné podávání sponek a jejich uvíznutí v přístroji.
- Po dokončení sešívání:

- 1) vyjměte ze sešivačky akumulátor;
- 2) vyjměte ze sešivačky všechny sponky;

## 2. Použití háku (Viz Obr. 11)

### VAROVÁNÍ

Před použitím háku vyjměte akumulátor. Dejte velký pozor na to, aby hlavní zařízení nespadlo.

Pokud přístroj spadne, hrozí nebezpečí nehody.

Hák lze namontovat po levé nebo pravé straně.

A: Vyjměte baterii a poté vyjměte všechny zbývající sponky ze zásobníku.

B: Bezpečně přidržte hlavní jednotku a šroub vyšroubujte pomocí šroubováku.

C: Sejměte hák.

D: Nasadte hák na druhou stranu a bezpečně zajistěte šroubem.

## POZNÁMKA

Hák lze použít jako závěs.

(2) Stiskněte blokovací páčku, posunutím otevřete základnu zásobníku a vyjměte všechny zbývající sponky.

(3) Pomocí kleští apod. odstraňte veškeré zaseknuté sponky, lepidlo ze sponek, úlomky a třísky, které se nahromadily ve vodítku břitů.

(4) Zkontrolujte, zda tlačná páčka funguje hladce.

## POZNÁMKA

Po odstranění zaseknuté sponky znovu vložte sponky a proveďte zkušební sešítí.

## 2. Prohlídky zásobníku

Vnitřek zásobníku je třeba čas od času vyčistit. Otevřete základnu zásobníku a odstraňte lepidlo ze sponek, úlomky a třísky, které se tam nahromadily.

## POZNÁMKA

Nečistoty uvnitř zásobníku mohou způsobit potíže s pohybem sponek nebo způsobit nastřelení naprázdno.

## 3. Tabulka údržby

ČINNOST	PROČ	JAK
Vyčistíte zásobník a mechanismus podavače.	Zabránění zablokování.	Vyfoukejte denně dočista.
Udržujte správnou funkci tlačné páčky.	Zvýšení bezpečnosti obsluhy a zajištění efektivního provozu sešivačky.	Vyfoukejte denně dočista.

## 4. Kontrola montážních šroubů

Pravidelně kontrolujte všechny montážní šrouby a zajistěte, aby byly řádně utaženy. Pokud jsou jakékoli šrouby uvolněné, okamžitě je dotáhněte. Pokud tak neučiníte, vystavujete se vážnému nebezpečí.

## 5. Údržba motoru

Vinutí motoru je „srdce“ elektrického náradí. Ujistěte se, že vinutí není poškozené nebo mokré od vody či oleje.

## 6. Údržba povrchu

Pokud je přístroj znečištěný, otřete jej měkkým suchým hadříkem nebo hadříkem navlhčeným v mýdlové vodě. Nepoužívejte rozpouštědla s obsahem chlóru, benzin ani ředidlo, jelikož tyto látky rozpouštějí umělé hmoty.

## 7. Skladování

Elektrické náradí a akumulátor skladujte na místě s teplotou nižší než 40°C a mimo dosah dětí.

## POZNÁMKA

Skladování lithium-iontových akumulátorů Před uskladněním lithium-iontových akumulátorů zkontrolujte, zda jsou plně nabitě.

Dlouhodobější skladování (3 měsíce a déle) málo nabitých akumulátorů může způsobit snížení jejich výkonu, výrazně snížit dobu použití, případně může dojít ke ztrátě schopnosti akumulátoru držet zátěž.

Výrazně sníženou dobu použití však lze obnovit dvěma až pěti cykly opakovaného nabíjení a využití akumulátorů.

Pokud je doba využití akumulátoru extrémně krátká, nehleďte na to, že jste jej opakovaně nabili a použili, zkontrolujte, zda není akumulátor nefunkční a zvažte pořízení nového akumulátoru.

## UPOZORNĚNÍ

Při obsluze a údržbě elektrických zařízení musí být dodržovány bezpečnostní předpisy a normy platné v každé zemi, kde je výrobek používán.

## ÚDRŽBA A KONTROLA

### VAROVÁNÍ

Před prováděním údržby a kontroly nezapomeňte vyjmout všechny zbývající sponky, zajistit spoušť a vyjmout akumulátor ze sešivačky.

## 1. Odstranění zaseknutých sponek (Obr. 12)

(1) Vyjměte akumulátor z elektrického náradí.



### Důležité upozornění týkající se akumulátoru pro elektrické akumulátorové nářadí společnosti HiKOKI

Používejte vždy jeden z námi určených originálních akumulátorů. Nemůžeme zaručit bezpečnost a výkonnost našeho elektrického akumulátorového nářadí, pokud jsou používány jiné, než námi určené akumulátory nebo pokud je akumulátor rozebrán a změněn (např. byl rozebrán a nahrazen článkem akumulátoru nebo jiných vnitřních částí).

### VAROVÁNÍ

- Vibrační emise během vlastního používání elektrického nářadí se může od deklarované celkové hodnoty lišit v závislosti na způsobu jeho použití.
- Stanovte bezpečnostní opatření k ochraně obsluhy založená na odhadu vystavení vlivům v daných podmínkách použití (v úvahu je třeba vzít všechny části pracovního cyklu, například doby, kdy je nářadí vypnuté i kdy běží naprázdno před spuštěním).

### POZNÁMKA

Vlivem stále pokračujícího výzkumného a vývojového programu společnosti HiKOKI mohou zde uvedené parametry podléhat změnám bez předchozího upozornění.

### ZÁRUKA

Ručíme za to, že elektrické nářadí HiKOKI splňuje zákonné/místně platné předpisy. Tato záruka nezahrnuje závady nebo poškození vzniklé v důsledku nesprávného použití, hrubého zacházení nebo normálního opotřebení. V případě reklamace zašlete prosím elektrické nářadí v nerozebraném stavu společně se ZÁRUČNÍM LISTEM připojeným na konci těchto pokynů pro obsluhu do autorizovaného servisního střediska společnosti HiKOKI.

### Informace o hluku

Charakteristické hodnoty hluku v souladu s normou EN60745:

Typická A-vážená hladina akustického výkonu pro jednu událost  $LWA$ , 1s, d = 78 dB

Typická A-vážená hladina akustického tlaku s jedinou událostí na pracovišti  $LpA$ , 1s, d = 67 dB

Neurčitost KpA: 3 dB

Tyto hodnoty představují charakteristické hodnoty související s nástroji a nepředstavují rozvoj hluku v místě používání. Rozvoj hluku v místě používání závisí například na pracovním prostředí, na spojované součásti a její podpěře a na počtu prováděných nastřelení atd.

V závislosti na podmínkách na pracovišti a na tvaru spojované součásti může být zapotřebí provést individuální opatření k tlumení hluku, jako je umístění spojované součásti na podpěry s tlumením zvuku, bránění vzniku vibrací spojované součásti prostřednictvím jejího upnutí nebo zakrytí apod.

Ve zvláštních případech je nutné nosit zařízení na ochranu sluchu.

### Informace o vibracích

Typická charakteristická hodnota vibrací v souladu s

normou EN60745: 1,7 m/s<sup>2</sup>

Nejistota K: 1,5 m/s<sup>2</sup>

Tyto hodnoty představují charakteristické hodnoty související s nástroji a nereprezentují vliv na soustavu ruka - paže při používání nástroje. Vliv na soustavu ruka - paže při použití nástroje bude záviset například na síle uchopení, síle kontaktního tlaku, na pracovním směru, na nastavení přívodu energie, na spojované součástce a její podpěře.

Deklarovaná hodnota vibrací byla změřena v souladu se standardní metodou testování a může být použita pro porovnání jednoho nářadí s druhým.

Tuto deklarovanou hodnotu vibrací lze rovněž použít v předběžném hodnocení vystavení.

## ODSTRAŇOVÁNÍ PORUCH

Zkontrolujte dle níže uvedené tabulky, zda přístroj nepracuje správně. Pokud se tím neodstraní problém, poraďte se svým odborníkem nebo autorizovaným servisním střediskem HiKOKI.

PROBLÉM	ZPŮSOB KONTROLY	NÁPRAVA
Sešíváčka nepracuje.	Sešíváčka netlačí dostatečně proti spojované součásti.	Pevně držte sešíváčku a zcela s ní zatlačte proti spojované součásti.
	Zmáčknutí spouště není dostatečné.	Zmáčkněte spoušť pevně.
	Od ZAPNUTÍ tlačné páčky do ZAPNUTÍ spouště uplynou více než 4 sekundy.	Ujistěte se, že od ZAPNUTÍ tlačné páčky do ZAPNUTÍ spouště uplynou méně než 4 sekundy.
	Tlačítko aretace spouště (funkce aretace spouště) je v poloze „zablokovat“.	Nastavte tlačítko aretace spouště do polohy „odblokovat“. (Viz <b>Obr. 6</b> )
	Poškozená vnitřní elektronika.	Obráťte se na firmu HiKOKI s žádostí o výměnu.
Sešíváčka pracuje, ale nenastřelují se žádné sponky.	Zásobník je špinavý.	Ofoukněte a otřete zásobník dočista.
	Ověřte, zda nedošlo k zaseknutí sponky.	Odstraňte zaseknutou sponku. (Viz <b>Obr. 12</b> )
	Čepel zarážeče je opotřebená nebo poškozená?	Obráťte se na firmu HiKOKI s žádostí o výměnu.
	Zkontrolujte, zda používáte správné sponky.	Používejte pouze doporučené sponky.
Dochází k přeskokování sponek. Přerušované podávání.	Zkontrolujte, zda používáte správné sponky.	Používejte pouze doporučené sponky.
	Podavač sponek je poškozený?	Vyměňte podavač sponek.
	Pružina podavače je zeslabená nebo poškozená?	Vyměňte pružinu podavače.
	Čepel zarážeče je opotřebená nebo poškozená?	Obráťte se na firmu HiKOKI s žádostí o výměnu.
Sponky se zasekávají. Nastřelená sponka je ohnutá.	Zkontrolujte, zda používáte správné sponky.	Používejte pouze doporučené sponky.
	Čepel zarážeče je opotřebená nebo poškozená?	Obráťte se na firmu HiKOKI s žádostí o výměnu.

## GENEL ELEKTRİKLİ ALET GÜVENLİK UYARILARI

### ⚠ UYARI

Tüm güvenlik uyarılarını ve tüm talimatları okuyun. Uyarılara ve talimatlara uyulmaması elektrik çarpmasına, yangına ve/veya ciddi yaralanmaya neden olabilir.

Bu kılavuzu gelecekte başvurmak üzere saklayın.

Uyarılarda kullanılan "elektrikli alet" terimi, şebeke elektrifiyle çalışan (kablolu) veya pille çalışan (kablesiz) elektrikli aletinizi belirtir.

### 1) Çalışma alanının güvenliği

- Çalışma alanını iyi aydınlatılmış ve temiz tutun.** Dağınık veya karanlık alanlar kazalara davetiyeye çıkarır.
- Elektrikli aletleri yanıcı sıvı, gaz veya toz gibi patlayıcı maddelerin bulunduğu ortamlarda çalıştırmayın.** Elektrikli aletlerin çıkardığı kıvılcıklar toz veya gaz halindeki bu maddeleri ateşleyebilir.
- Bir elektrikli aletle çalışırken çocukları ve izleyicileri uzaklaştırın.** Dikkatinizin dağılması kontrolü kaybetmenize neden olabilir.

### 2) Elektrik güvenliği

- Elektrikli aletin fişi elektrik prizine uygun olmalıdır.** Fiş üzerinde herhangi bir değişiklik yapmayın. Topraklanmış elektrikli aletlerle herhangi bir adaptör kullanmayın. Fişlerde değişiklik yapılmaması ve uygun prizlerde kullanılması elektrik çarpmaya riskini azaltacaktır.
- Borular, radyatörler, fırınlar ve buzdolapları gibi topraklanmış yüzeylerle gövde temasından kaçının.** Vücudunuzun toprakla temasa geçmesi halinde elektrik çarpmaya riski artar.
- Elektrikli aletleri yağmura veya ıslak ortamlara maruz bırakmayın.** Elektrikli alete su girmesi elektrik çarpmaya riskini artıracaktır.
- Elektrik kablosuna zarar vermeyin.** Kesinlikle elektrikli aleti taşımak, çekmek veya fişini prizden çıkarmak için kabloyu kullanmayın. Kabloyu ısıdan, yağdan, keskin kenarlardan veya hareketli parçalardan uzak tutun. Hasar görmüş veya dolaşmış kablolar elektrik çarpmaya riskini artırır.
- Elektrikli aleti açık alanda kullanırken, açık alanda kullanıma uygun bir uzatma kablosu kullanın.** Açık alanda kullanıma uygun bir kablo kullanılması elektrik çarpmaya riskini azaltır.
- Eğer bir elektrikli aletin ıslak bir yerde kullanılması kaçınılmaz ise, artık akım cihazıyla (RCD) korunan bir güç kaynağı kullanın.** RCD kullanılması elektrik çarpmaya riskini azaltır.

### 3) Kişisel emniyet

- Bir elektrikli alet kullanırken daima tetikte olun;** yaptığınız işi izleyin ve sağduyulu davranın. Aleti yorgunken, alkol veya ilaç etkisi altındayken kullanmayın. Elektrikli aletleri kullanırken göstereceğiniz bir anlık dikkatsizlik ciddi yaralanmayla sonuçlanabilir.
- Kişisel koruyucu donanım kullanın.** Daima koruyucu gözlük takın.

Uygun koşullar için kullanılan bir toz maskesi, kaymaz emniyet ayakkabıları, kask veya kulak koruyucu gibi koruyucu ekipmanlar yaralanmaları azaltacaktır.

- Aletin istenmeden çalışmasını engelleyin.** Aleti güç kaynağına ve/veya akü ünitesine bağlamadan, kaldırmadan veya taşımadan önce, güç düğmesinin kapalı konumda olduğundan emin olun. Elektrikli aletleri parmağınız güç düğmesinin üzerinde olarak taşımaz veya güç düğmesi açılmış durumda fişini takmadan aletinizi çıkarır.
- Elektrikli aletin gücünü açmadan önce alet üzerindeki ayar veya somun anahtarlarını çıkarın.** Aletin dönen parçalarından birine bağlı kalan bir somun anahtarı veya ayar anahtarı yaralanmaya yol açabilir.
- Çok uzanmayın.** Uygun bir adım mesafesi bırakın ve sürekli olarak dengeni koruyun. Böylece, beklenmedik durumlarda aleti daha iyi kontrol etmeniz mümkün olur.
- Uygun şekilde giyinin.** Bol elbiseler giymeyin veya takı takmayın. Saçlarınızı, elbisinizi ve eldivenlerinizi hareketli parçalardan uzak tutun. Bol elbiseler, takılar veya uzun saçlar hareketli parçalara takılabilir.
- Eğer toz çekme ve toplama bağlantıları için gerekli aygıtlar sağlanmışsa, bunların bağlı olduğundan ve doğru şekilde kullanıldığından emin olun.** Toz toplama kullanımı, tozla ilişkili tehlikeleri azaltabilir.
- Elektrikli aletin kullanımı ve bakımı**
  - Elektrikli aleti zorlamayın.** Uygulamanız için doğru alet kullanın. Doğru alet, işinizi daha iyi ve tasarlanmış olduğu hız değerinde daha güvenli şekilde yapacaktır.
  - Elektrikli alet güç düğmesinden açılıp kapanmıyorsa, aleti kullanmayın.** Güç düğmesiyle kontrol edilemeyen bir alet tehlikelidir ve tamir edilmeden kullanılmamalıdır.
  - Herhangi bir ayar yapmadan, aksesuarları değiştirmeden veya aleti saklamadan önce fişi güç kaynağından ve/veya akü ünitesinden sökün.** Bu koruyucu güvenlik önlemleri, elektrikli aletin kazayla çalışma riskini azaltır.
  - Atıl durumdaki elektrikli aletleri çocukların ulaşamayacağı bir yerde saklayın ve elektrikli alet ve bu kullanım talimatları hakkında bilgi sahibi olmayan kişilerin aleti kullanmasına izin vermeyin.** Elektrikli aletler eğitimsiz kullanıcıların elinde tehlikelidir.
  - Elektrikli aletlerin bakımını yapın.** Hareketli parçalarda yanlış hizalama veya sıkışma olup olmadığını, kırık parça olup olmadığını ve elektrikli aletin çalışmasını etkileyebilecek diğer koşulları kontrol edin. Eğer hasar varsa, kullanmadan önce aleti tamir ettirin. Kazaların çoğu elektrikli aletlere kötü bakım işlemleri uygulanmasından kaynaklanmaktadır.
  - Aletleri keskin ve temiz tutun.** Uygun şekilde bakımı yapılan, keskin kenarlara sahip aletlerin sıkışma ihtimali daha azdır ve kontrol edilmesi daha kolaydır.
  - Elektrikli aleti, aksesuarları, uçları, v.b., bu talimatlara uygun şekilde, çalışma koşullarını ve yapılacak işi göz önünde bulundurarak kullanın.**

## Türkçe

Elektrikli aletin amaçlanan kullanımlardan farklı işlemler için kullanılması tehlikeli bir duruma yol açabilir.

### 5) Akülü aletin kullanımı ve bakımı

#### a) Ünitesi sadece üretici tarafından belirtilen şarj cihazıyla şarj edin.

Bir akü ünitesi tipi için uygun olan bir şarj cihazı başka tipte bir akü ünitesiyle kullanıldığında yangın riski yaratabilir.

#### b) Elektrikli aletleri sadece özel olarak tasarlanmış olan akü üniteleriyle kullanın.

Başka herhangi bir akü ünitesinin kullanılması yaralanma veya yangın riski yaratabilir.

#### c) Akü ünitesini kullanılmadığı zamanlarda atışlardan, madeni paralardan, anahtarlardan, çivilerden, vidalardan veya terminaler arasında bağlantı oluşturabilecek diğer küçük metal nesnelere uzak tutun.

Akü kutuplarının kısa devre olması yanıklara veya yangına neden olabilir.

#### d) Yanlış kullanımı koşullarında aküden sıvı çıkışı olabilir; temas etmekten kaçının. Kazayla sıvıya temas edilmesi durumunda suyla yıkayın. Sıvının gözlere temas etmesi halinde, ayrıca bir doktora başvurun.

Aküden taşkıran su tahriş veya yanıklara neden olabilir.

### 6) Servis

#### a) Elektrikli aletinizin servisini sadece orijinal yedek parçalar kullanmak suretiyle uzman bir tamirciye yaptırın.

Böylece, elektrikli aletin güvenli kullanımı sağlanacaktır.

### ÖNLEM

Çocukları ve akli dengesi yerinde olmayan kişileri uzak tutun.

Alet, kullanılmadığı zamanlarda çocukların ve akli dengesi yerinde olmayan kişilerin ulaşamayacağı bir yerde saklanmalıdır.

## AKÜLÜ ZIMBA-ÇIVI TABANCASI GÜVENLİK UYARILARI

### 1. Her zaman aletin bağlantı elemanları içerdiğini varsayın.

Çivi çakma makinesinin dikkatsiz kullanımı, bağlantı elemanlarının beklenmedik bir şekilde ateşlenmesine ve yaralanmalara sebep olabilir.

### 2. Aleti kendinize veya yakınınızdaki bir kişiye yöneltmeyin. Beklenmeyen tetikleme, bağlantı elemanını boşaltarak yaralanmaya neden olacaktır.

### 3. Alet iş parçasına sıkıca oturtulmadığı sürece aleti çalıştırmayın. Alet iş parçası ile temas etmezse, bağlantı elemanı hedefinizin dışına sapabilir.

### 4. Bağlantı elemanı alet içinde sıkıştığında, aleti güç kaynağından ayırın. Sıkışmış bir bağlantı elemanını çıkarırken, çivi çakma makinesi prize takılıysa kazayla etkinleştirilebilir.

### 5. Sıkışmış bir bağlantı elemanını çıkarırken dikkatli olun.

Bir sıkışma durumu çözülmeye çalışılırken, mekanizma basınç altında olabilir ve bağlantı elemanı kuvvetli bir şekilde boşaltılabilir.

### 6. Bu çivi çakma makinesini elektrik kablolarını sabitlemek için kullanmayın.

Alet, elektrik kablosunun kurulumu için tasarlanmamıştır ve elektrik kablolarının izolasyonuna zarar verebilir ve böylece elektrik çarpmasına veya yangın tehlikesine neden olabilir.

## İLAVE GÜVENLİK UYARILARI

### 1. Doğru kullanım ile güvenli çalışma.

Bu alet zimba çivilerini aşşap ve benzeri malzemelere çakmak için tasarlanmıştır. Sadece amacına uygun olarak kullanın.

### 2. Tutuşma ve patlamalara dikkat edin.

Zimbala sırasındaki kıvılcımlar saçılabileninden, bu aleti cila, boya, benzin, tiner, yakıt, gaz, yapıştırıcılar ve alev alabilecek veya patlayabilecek benzer yanıcı maddelerin yakınında kullanmak tehlikelidir. Bu nedenle, bu alet hiçbir koşulda bu tür yanıcı maddelerin yakınında kullanılmamalıdır.

### 3. Daima göz koruyucu (koruyucu gözlük) kullanın.



Elektrikli aleti kullanırken daima göz koruyucu takın ve çevredeki kişilerin de göz koruyucu taktığından emin olun.

Düzgün şekilde çakılmayan zimba çivisinin veya zimba çivisi parçalarının göze girme olasılığı, görme tehlikesi oluşturur. Göz koruyucu herhangi bir hırdavatçıdan satın alınabilir. Bu aleti kullanırken, daima göz koruyucu takın. Reçeteli gözlükler üzerinde göz koruyucu veya geniş görüş maskesi kullanın.

İşverenler her zaman göz koruyucu ekipmanlarının kullanımını zorunlu kılmalıdır.

### 4. Kulaklarınızı ve başınızı koruyun.

Zimbala işiyle meşgulken, lütfen koruyucu kulaklıklar ve baş koruyucusu kullanın. Ayrıca, koşullara bağlı olarak çevredeki kişilerin de koruyucu kulaklık ve baş koruyucusu kullandığından emin olun.

### 5. Yakınızdaki çalışanlara dikkat edin.

Uygun şekilde çakılmayan zimba çivilerinin diğer insanlara çarpması çok tehlikeli olacaktır. Bu nedenle, bu aleti kullanırken çevrenizdeki insanların güvenliğini konusunda daima dikkatli olun. Her zaman kimsenin vücudunun, ellerinin veya ayaklarının zimba çivisi çıkışına yakın olmadığından emin olun.

### 6. Asla zimba çivisi çıkışını insanlara doğru tutmayın.



Her zaman aletin bağlantı elemanları içerdiğini varsayın.

Zimba çivisi çıkışı insanlara dönükse ve aleti yanlışlıkla boşaltırsanız ciddi kazalar meydana gelebilir. Bataryayı bağlarken ve bağlantısını keserken, zimba çivisi yüklemeye veya benzeri işlemler sırasında, zimba çivisi çıkışının (kendiniz dahil) kimseye doğru bakmadığından emin olun. Hiçbir zimba çivisi yüklenmemiş olsa bile, birisine doğrulturken aleti boşaltmak tehlikelidir, bu yüzden asla böyle bir şey yapmaya kalkışmayın. Hoyratça davranılmamalıdır.

Alete bir çalışma aracı olarak saygı duyun.

### 7. Bu ürünün kullanmadan önce, 185. sayfadaki "Zimba-çivi tabancasını deneme" bölümünün içeriği ile uygun olarak düzgün bir şekilde çalıştığından emin olun.

### 8. Kullanmadan önce itme kolunu kontrol edin.

İtme kolunun düzgün bir şekilde çalıştığından emin olun. İtme kolu düzgün çalışmıyorsa zimba-çivi tabancasını asla kullanmayın, aksi takdirde zimba-çivi tabancası beklenmedik bir şekilde bir bağlantı elemanı çakabilir. İtme kolunun kurcalamayın veya çıkarmayın, aksi takdirde itme kolu çalışmaz hale gelir.

### 9. Bataryayı takarken dikkatli olun.

Aleti hatayla ateşlememek için bataryayı bağlarken ve zimbaları yüklerken aşağıdakilerden emin olun.

- Tetiğe dokunmayın.
- Ateşleme kafasının herhangi bir yüzeye temas etmesine izin vermeyin.
- Ateşleme kafasını aşağıda tutun.  
Yukarıdaki talimatlara sıkı sıkıya uyun ve vücudunuzun, elinizin veya bacağınızın herhangi bir bölümünün zımba çıkış ağzının önünde bulunmadığından daima emin olun.

10. **Yalnızca belirtilen zımba çivilerini kullanın.**  
Asla bu talimatlarda belirtilen ve açıklananlar dışındaki zımba çivilerini kullanmayın.
11. **Parmağınızı dikkatsizce tetiğin üzerine koymayın.**  
Fiilen gerçekleştirilen zımbalama durumu dışında, parmağınızı tetiğin üzerine koymayın. Parmağınızı tetikte tutarken bu aleti taşır veya birisine verirken, yanlışlıkla bir zımba çivisini boşaltabilir ve böylece bir kazaya neden olabilirsiniz.
12. **Zımba çivisi çıkışını zımbalanacak malzemeye doğru sıkıca bastırın.**  
Zımba çivisini çakariken, zımba çivisi çıkışını zımbalanacak malzemeye doğru sıkıca bastırın. Çıkış düzgün şekilde uygulanmazsa, zımba çivileri geri sekebilir.
13. **Kullanım sırasında el ve ayakları ateşleme kafasından uzak tutun.**



Bir zımba çivisinin yanlışlıkla ellere veya ayaklara çarpması çok tehlikelidir.

14. **Aletin geri tepmesinden sakının.**  
Çalışma sırasında aletin üst kısmına başınız vb. ile yaklaşmayın. Bu tehlikelidir, çünkü o anda çakılmakta olan zımba çivisi bir önceki zımba veya ahsaptaki bir düğümle temas ederse, alet şiddetli bir şekilde geri tepebilir.
15. **Geri tepme nedeniyle çift ateşleme konusunda dikkatli olun.**  
Geri tepme sonrasında itme kolunun kasıtlı olmayan bir şekilde iş parçasına yeniden temas etmesine izin verilirse istenmeyen bir bağlantı elemanı çakılacaktır. Bu istenmeyen çift ateşlemeyi önlemek için tetiği hızlı ve sağlam bir şekilde çekin.
16. **İnce tahtaları veya ahsabın köşelerini zımbalarken dikkatli olun.**  
İnce tahtaları zımbalarken, zımba çivilerinin sapması nedeniyle ahsabın köşelerini zımbalarken de olabileceği gibi zımba çivileri doğrudan içinden geçebilir. Bu gibi durumlarda, her zaman ince tahtanın arkasında veya zımbalayacağınız ahsabın yanında hiç kimsenin (veya kimsenin elleri veya ayaklarının vb.) olmadığından emin olun.
17. **Aynı duvarın her iki tarafında eşzamanlı zımbalama yapmak tehlikelidir.**  
Hiçbir koşulda duvarın her iki tarafında aynı anda zımbalama yapılmamalıdır. Zımba çivileri duvardan geçip yaralanmalara neden olabileceğinden, bu durum çok tehlikeli olacaktır.
18. **Elektrikli aleti yapı iskelelerinde, merdivenlerde kullanmayın.**  
Elektrikli alet, örnekleri verilen özel uygulamalar için kullanılmamalıdır:
  - bir çakma konumundan diğerine geçiş, iskele, merdiven veya çatı çitaları gibi merdiven benzeri konstrüksiyonların kullanımını gerektirdiğinde,
  - kutuların veya sandıkların kapatılması,
  - ulaşım güvenlik sistemlerinin montajı, örneğin araçlarda ve vagonlarda
19. **Aşağıdaki durumlarda kalan bağlantı elemanlarını ve bataryayı zımba-çivi tabancasından çıkarın:**
  - 1) bakım ve kontrol yaparken;

- 2) itme kolu ve tetiğin düzgün çalışıp çalışmadığını kontrol ederken;
  - 3) bir sıkışmayı giderme;
  - 4) kullanımda değilken;
  - 5) çalışma alanından ayrılırken;
  - 6) başka bir yere taşırken ve
  - 7) başka bir kişiye teslim ederken.
- Bataryayı ve kalan tüm bağlantı elemanlarını Zımba-Çivi Tabancasından çıkarmadığınız sürece asla sıkışmayı gidermeye çalışmayın.
- Zımba-çivi tabancası, asla gözetimsiz bırakılmamalıdır çünkü Zımba-çivi tabancasına aşına olmayan kişiler onu kullanabilir ve kendilerini yaralayabilir.
20. **Bataryayı, zımbaları yüklerken zımba-çivi tabancasından çıkarın.**
  21. **Bu cihaz için çalışma ortamı 0°C ila 40°C arasındadır bu yüzden bu sıcaklık aralığında kullanılmasını sağlayın. Cihaz 0°C altında veya 40°C üzerinde çalışmayabilir.**
  22. **Bataryayı her zaman 0°C ila 40°C sıcaklık aralığında şarj edin.**  
0°C'den düşük bir sıcaklık, aşırı şarj olmasına neden olacaktır ve bu durum tehlikelidir. Batarya 40°C'den yüksek bir sıcaklıkta şarj edilemez. Şarj için en uygun sıcaklık 20°C ila 25°C aralıdır.
  23. **Şarj cihazını sürekli olarak kullanmayın.**  
Bir şarj işlemi tamamlandığında, bir sonraki şarj işlemine başlatmak için yaklaşık 15 dakika bekleyin.
  24. **Şarj edilebilir batarya bağlantı deliğine yabancı madde girmesine izin vermeyin.**
  25. **Kesinlikle şarj edilebilir bataryayı ve şarj cihazını sökmeyin.**
  26. **Kesinlikle şarj edilebilir bataryayı kısa devre yapmayın.**  
Bataryanın kısa devre olması büyük bir elektrik akımına ve aşırı ısınmaya neden olacaktır. Bu durum, bataryanın yanmasına veya hasar görmesine neden olur.
  27. **Bataryayı ateşe atmayın.**  
Batarya, yanması halinde patlayabilir.
  28. **Tükenmiş bir bataryanın şarj edilmesi şarj cihazına hasar verir.**
  29. **Şarj sonrası batarya ömrü pratik kullanım için çok kısaldığında bataryayı derhal satın aldığınız mağazaya götürün.**  
Ömrü tükenen bataryayı atmayın.
  30. **Şarj cihazının havalandırma deliklerine nesnelere sokmayın.**  
Şarj cihazının havalandırma deliklerine metal nesnelere veya yanıcı maddeler sokulması, elektrik çarpması tehlikesine ve şarj cihazının hasar görmesine yol açacaktır.
  31. **Zımba-Çivi Tabancası içerisinde bir manyetik sensör bulunduğundan mıknatısların (veya benzeri manyetik aygıtların) Zımba-Çivi Tabancasının yakınında olmasına ASLA izin vermeyin.**  
Bunun yapılması arızaya veya arızadan dolayı yaralanma riskine neden olacaktır.
  32. **Ünitenin sürekli çalışmadan sonra dinlendirilmesi.**
  33. **Elektrikli alet, motoru korumak için bir sıcaklık koruma devresine donatılmıştır. Sürekli çalışma, ünite sıcaklığının yükselmesine sebep olabilir. Bu da sıcaklık koruma devresini etkinleştirir ve çalışmayı otomatik olarak durdurur. Böyle bir durum meydana gelirse, kullanıma devam etmeden önce elektrikli aletin soğumasını bekleyin.**
  34. **Bu ürün, bir anormallik tespit edildiğinde çalışmayı durdurabilir. Bu gibi durumlarda, 189. sayfadaki "SORUN GİDERME" başlığı altında listelenen öğeleri kontrol edin.**
  35. **Doğrudan ışığa bakmayın.**  
Bu, gözünüze zarar verebilir.

## Türkçe

36. **LED lambanın merceği üzerindeki herhangi bir kir veya pisliği merceği çizmemeye özen göstererek yumuşak bir bezle silin.**  
LED lambanın merceği üzerindeki çizikler daha düşük parlaklığa yol açabilir.
37. **Akünün sıkıca takıldığından emin olun.**  
Eğer akü gevşekse yerinden çıkarak bir kazaya neden olabilir.
38. **Alet veya batarya terminaleri (batarya montajı) deforme olmuşsa ürünü kullanmayın.**  
Bataryayı takmak duman çıkmasına ya da tutuşmaya neden olabilecek bir kısa devreye neden olabilir.
39. **Aletin terminalerini (batarya montajı) talaş ve tozdan uzak tutun.**
  - Kullanmadan önce terminaler bölgesinde talaş ve toz birikmediğinden emin olun.
  - Kullanın sırasında aletin üzerindeki talaş veya tozun bataryanın üzerine düşmesini engellemeye çalışın.
  - Çalışmayı askıya aldıktan veya kullandıktan sonra, aleti düşen talaş veya toza maruz kalabileceği bir yerde bırakmayın.
  - Bunun yapılması duman çıkmasına ya da tutuşmaya neden olabilecek bir kısa devreye neden olabilir.

## LİTYUM-İYON BATARYAYLA İLGİLİ UYARI

Çalışma ömrünü uzatmak için, lityum-iyon bataryada çıkışı durduran bir koruma işlevi mevcuttur. Aşağıda açıklanan 1 ile 3 durumlarında, bu ürünü kullanırken anahtarları çekiyor olsanız bile motor durabilir. Bu bir arıza değil koruma işlevinin bir sonucudur.

1. Pil enerjisi tükendiğinde motor durur.  
Böyle bir durumda bataryayı derhal şarj edin.
2. Eğer alete fazla yüklenilirse motor durabilir. Böyle bir durumda aletin anahtarını serbest bırakın ve aşırı yüklemenin sebeplerini ortadan kaldırın. Bunun ardından aleti tekrar kullanabilirsiniz.
3. Eğer batarya aşırı iş koşulunda fazla ısınır, batarya gücü kesilebilir.  
Bu durumda, bataryayı kullanmayı keserek soğumasını bekleyin. Bunun ardından aleti tekrar kullanabilirsiniz.

Ayrıca, lütfen aşağıdaki uyarı ve ikazları dikkate alın.

### UYARI

Herhangi bir batarya sızıtısına, ısı üretilmesine, duman yayılmasına, patlamaya ve erken ateşlemeye meydan vermemek için, lütfen aşağıdaki uyarıları dikkate alın:

1. Batarya üzerinde talaş ve toz birikmediğinden emin olun.
- Çalışma sırasında batarya üzerine talaş ve toz dökülmediğinden emin olun.
- Çalışma sırasında elektrikli alet üzerine dökülen talaş ve tozun batarya üzerinde birikmediğinden emin olun.
- Kullanılmayan bir bataryayı talaşa ve toza maruz kalan bir yerde saklamayın.
- Bir bataryayı saklamadan önce, üzerine yapılabilecek talaş ve tozu temizleyin ve metal parçalarla (vida, çivi, v.b.) birlikte saklamayın.
2. Bataryayı çivi benzeri keskin nesnelere delmeyin; çekiçle vurmayın; üzerine basmayın; atmayın ve şiddetli fiziksel darbeye maruz bırakmayın.
3. Açıkça hasarlı veya deforme olduğu görülen bataryayı kullanmayın.
4. Bataryayı belirtilenler dışında herhangi bir amaç için kullanmayın.
5. Eğer belirtilen şarj etme süresi geçmesine rağmen batarya tamamen şarj olmuyorsa, derhal şarj işlemini durdurun.
6. Bataryayı mikrodalga fırın, kurutucu veya yüksek basınçlı kaplar gibi ortamlardaki yüksek sıcaklık veya basınçlara maruz bırakmayın.

7. Sızıntı görülmesi veya kötü koku algılanması durumunda derhal ateşten uzaklaşın.
8. Güçlü statik elektrik üretilen bir yerde kullanmayın.
9. Eğer batarya sızıtısı, kötü koku, ısı üretilmesi, renk solması veya deformasyonu varsa veya kullanım, şarj işlemi veya saklama sırasında herhangi bir şekilde anormallik görülürse, derhal cihazdan veya batarya şarj cihazından çıkarın ve kullanmayı kesin.
10. Bataryayı suya daldırmayın veya içinde herhangi bir sıvının akmasına izin vermeyin. Su gibi iletken sıvıların girişi, yangın veya patlama ile sonuçlanan hasarlara neden olabilir. Bataryanızı yanıcı ve parlayıcı maddelerden uzak, serin, kuru bir yerde saklayın. Aşındırıcı gaz ortamlarından kaçınılmalıdır.
11. Gösterge paneline güçlü bir darbeye bulunmayın veya paneli kırmayın. Bu bir soruna yol açabilir.
12. Kalın yağlayıcı veya kesme sıvısı bataryaya bulaşırsa kuru bir bezle hızlı bir şekilde silerek temizleyin. Bunun yapılmaması, kasanın hasar görmesine veya bozulmasına neden olabilir.

### İKAZ

1. Eğer bataryadan sıızan sıvı gözlerinize kaçarsa, gözlerinizi ovuşturmayın; hemen temiz suyla iyice yıkayın ve derhal bir doktora başvurun. Bataryadan sıızan bu sıvı, tedavi uygulanmaması durumunda göz problemlerine neden olabilir.
2. Eğer sıvı cildinizle veya elbiselerinizle temas ederse, derhal temiz suyla yıkayın.  
Sıvı, cilt tahrişine neden olabilir.
3. Eğer bataryayı ilk defa kullandığınızda pas, kötü koku, deformasyon ve/veya başka anormallikler saptarsanız, bataryayı kullanmayın ve derhal tedarikçisine veya satıcısına iade edin.

### UYARI

Lityum iyon bataryanın kutbuna bir iletken yabancı madde girerse, batarya kısa devre olarak yangına neden olabilir. Lityum iyon bataryayı saklarken, aşağıdaki kurallara kesinlikle uyun.

- Saklama muhafazasına iletken döküntüler, çiviler veya demir tel ve bakır tel gibi teller koymayın.
- Kısa devre oluşmasını engellemek için, bataryayı alete takın veya saklamak için ventilatör görülmeinceye kadar batarya kapağını emniyetli şekilde yerleştirin.

## LİTYUM İYON BATARYANIN TAŞINMASI İLE İLGİLİ

Bir lityum iyon bataryayı taşırken, lütfen aşağıdaki önlemlere uyun.

### UYARI

- Taşıma şirketinde lityum iyon batarya içeren bir paket olduğunu ve bataryanın çıkış gücünü bildirin ve taşımayı ayarlarken taşıma şirketinin talimatlarına uyun.
- Çıkış gücü 100 Wh aşan lityum iyon bataryalar Tehlikeli Malların nakliye sınıfı kapsamında değerlendirilir ve özel uygulama prosedürleri gerektirir.
  - Yurt dışına taşıma için, uluslararası kanunlara ve varış ülkesinin kuralları ve yönetmeliklerine uymanız gerekir.

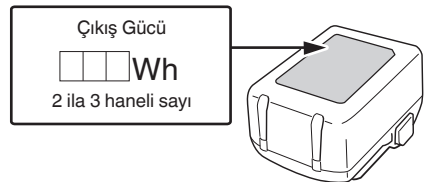

## PARÇA ADLARI

Aşağıdaki listedeki sayılar **Şek. 1-Şek. 13** şekillerine karşılık gelmektedir.

1	Tetik
2	Tetik kilitleme düğmesi
3	İtme kolu
4	Ateşleme kafası (çıkış ağız)
5	LED lamba
6	Kartuş tabanı
7	Kartuş
8	Durdurma kolu
9	Kanca
10	Motor
11	Batarya
12	Tutacak
13	Zimba şeridi
14	Mandal
15	Pilot lamba
16	Bıçak kılavuzu
17	Batarya doluluk göstergesi düğmesi
18	Batarya doluluk göstergesi lambası
19	Göstergesi paneli

## SEMBOLLER

## UYARI

Aşağıda, bu makine için kullanılan simgeler gösterilmiştir. Makineyi kullanmadan önce bu simgelerin ne anlama geldiğini bildiğinizden emin olun.

	N1810DA / N1812DA: Akülü Zimba-Çivi Tabancası
	Kullanıcı yaralanma riskini azaltmak için kullanım kılavuzunu okumalıdır.
	Sadece AB ülkeleri için Elektrikli aletleri evdeki çöp kutusuna atmayın! Kullanım ömrünü dolduran elektrikli aletler, atık elektrikli ve elektronik cihazlarla ilgili 2012/19/AB Avrupa Direktifine ve bu Direktifin ulusal kanunlar çerçevesinde uygulanma şekline göre ayrı olarak toplanmalı ve çevre şartlarına uygun bir geri dönüşüm tesisine gönderilmelidir.
	Doğru akım
	AÇMA

	KAPAMA
	Pili çıkartın
	Tetik kilittir
	Tetik kilidi açık
	Yapı iskelelerinde, merdivenlerde kullanmayın.
	Uyari
	Yasaklanmış eylem

## Batarya

	Yanıyor ; Kalan batarya gücü %75'in üzerinde.
	Yanıyor ; Kalan batarya gücü %50-%75.
	Yanıyor ; Kalan batarya gücü %25-%50.
	Yanıyor ; Kalan batarya gücü %25'in altında.
	Yanıp sönüyor ; Batarya gücü bitmek üzere. Bataryayı en kısa sürede şarj edin.
	Yanıp sönüyor ; Yüksek sıcaklık dolayısıyla çıkış gücü askıya alındı. Bataryayı aletten çıkarın ve tamamen soğumasına izin verin.
	Yanıp sönüyor ; Hata veya arıza nedeniyle çıkış gücü askıya alındı. Sorun bataryayla ilgili olabilir, bu nedenle satıcınızla iletişim kurun.

## TEKNİK ÖZELLİKLER

## 1. Elektrikli alet

Model	N1810DA / N1812DA
Motor	DC motoru
Zimba Yükleme kapasitesi	150 zimba
Ağırlık*1	1,5 kg (BSL1820M) 2,2 kg (BSL36B18X)
Boyut*2 Yükseklik x Uzunluk x Genişlik	166 mm x 85 mm x 235 mm





Tablo 2

Model	UC18YFSL	
Batarya tipi	Li-ion	
Şarj gerilimi	14,4–18 V	
Bataryaların şarj edilebileceği sıcaklık aralığı	0°C–50°C	
Batarya kapasitesi için şarj süresi yaklaşık (20°C'de)	1,5 Ah	22 dak
	2,0 Ah	30 dak
	2,5 Ah	35 dak
	3,0 Ah	45 dak
	4,0 Ah	60 dak
	5,0 Ah	75 dak
Çok voltlu batarya kapasitesi için şarj süresi, yaklaşık (20°C'de)	1,5 Ah (x 2 ünite)	45 dak
	2,5 Ah (x 2 ünite)	75 dak
	4,0 Ah (x 2 ünite)	120 dak
Batarya hücrelerinin sayısı	4–10	
Ağırlık	0,5 kg	

**NOT**

- Şarj süresi, ortam sıcaklığına ve güç kaynağının voltajına göre değişebilir.
- Şarj işlemi uzun sürüyorsa
  - Şarj işlemi aşırı derecede düşük ortam sıcaklıklarında daha uzun sürecektir. Pili sıcak bir yerde şarj edin (iç mekanlar gibi).
  - Hava menfezini engellemeyin. Aksi takdirde içi aşırı ısınacak ve şarj cihazının performansını düşürecektir.
  - Soğutma fanı çalışmıyorsa onarım işlemleri için bir HiKOKI Yetkili Servis Merkezi ile iletişim kurun.

**4. Şarj cihazının elektrik fişini prizden çıkarın.****5. Şarj cihazını sıkıca tutun ve bataryayı çekerek çıkarın.****NOT**

Şarj işleminden sonra bataryayı şarj cihazından çıkardığınızdan emin olun, ve ardından saklayın.

**Yeni bataryalar, vb. durumundaki elektrik boşalmasıyla ilgili**

Yeni bataryaların dahili kimyasal maddeleri ve uzun bir süre boyunca kullanılmayan bataryalar aktif hale getirilmiş olmadığı için, birinci ve ikinci kez kullanımlarında elektrik boşalması düşük olabilir. Bu geçici bir olaydır ve bataryaları 2–3 kez şarj ederek şarj etmek için gerekli olan normal süre eski haline gelecektir.

**Bataryanın daha uzun süre çalışması için yapılması gerekenler.**

- (1) Bataryaları tamamen tükenmeden önce yeniden şarj edin. Aletin gücünün azaldığını hissettiğiniz zaman, aleti kullanmayı durdurun ve bataryayı yeniden şarj edin.

- Aleti kullanmaya devam ederseniz ve elektrik akımını tüketirseniz, batarya hasar görebilir ve ömrü kısılacaktır.
- (2) Yüksek sıcaklıklarda şarj etmekten kaçının. Şarj edilebilir bir batarya kullanımdan hemen sonra sıcak olacaktır. Bu şekildeki bir batarya kullanımdan hemen sonra şarj edilirse, dahili kimyasal maddesi bozulacak ve batarya ömrü kısılacaktır. Bataryayı kenara koyun ve bir süre soğuduktan sonra yeniden şarj edin.



**KULLANMADAN ÖNCE**

İşlem	Şekil	Sayfa
Bataryayı çıkarma ve takma	2	2
Şarj etme	3	2
Batarya doluluk göstergesi	13	4
Aksesuarları seçme	—	259

**1. LED lamba uyarı sinyalleri (Şek. 4)**

İşlem hatası halinde LED lamba aşağıdaki gibi görünür.

Tablo 3

0,5 saniye açık/ 0,5 saniye kapalı 	Boş ateşleme önleme işlevi etkinleştirildi → Zımbalar yükleyin. Batarya voltaj düşüşü → Bataryayı değiştirin.
0,25 saniye açık/ 0,25 saniye kapalı 	Aşırı yüklenme durumu (zımba sıkışması) → Aşırı yüklenmenin nedenini ortadan kaldırın. Sıcaklık koruması (zımba-çivi tabancası gövdesi sıcak) → Zımba-çivi tabancasının gövdesinin yeterince soğumasına izin verin.
0,05 saniye açık/ 0,05 saniye kapalı 	Muhtemelen arızalı → Satın alındığı satıcıdan onarım talep edin.

**2. Tetik Kilidi Mekanizması (Bkz. Şek. 5)****UYARI**

- Zımbalar ateşlenmiyorken tetiğin kilittli olduğundan emin olun.
- Bu Zımba-çivi tabancasında zımbaların ateşlenmesini önleyen bir kilid mekanizması bulunmaktadır.

Tetiği kilitlemek için:

Tetik kilitleme düğmesini  tarafından sıkıca basın.

Çalıştırmak için:

Tetik kilitleme düğmesini  tarafından sıkıca basın. Kilit serbest bırakılır ve tetik çekilebilir.

**3. İtme kolu işlemlerini kontrol etme****UYARI**

Zımbalar ateşlenmiyorken tetiğin kilittli olduğundan emin olun. (Bkz. Şek. 5)

İtme kolu işlemlerini kontrol ederken her zaman tetiğin kilittli olduğundan ve bataryanın elektrikli aletten çıkarıldığından emin olun.

Çalıştırıldığında itme kolunun rahatça kaydığından emin olmak için kontrol edin.

Rahat bir şekilde kaymıyorsa itme kolu üzerindeki kayma bölgesini temizleyin.

**4. Zımba-çivi tabancasını deneme****UYARI**

- Zımbalar ateşlenmiyorken tetiğin kilittli olduğundan emin olun. (Bkz. Şek. 5)

# Türkçe

○ İtme kolu düzgün çalışmadığı takdirde Zimba-çivi tabancasını asla kullanmayın.  
Zimbalama işlemine gerçekten başlamadan önce, aşağıdaki kontrol listesini kullanarak Zimba-çivi tabancasını test edin. Testleri aşağıdaki sıraya göre gerçekleştirin.  
Anormal bir işlem meydana gelirse Zimba-çivi tabancasını kullanmayı bırakın ve derhal bir HİKOKI yetkili servis merkez ile iletişim kurun.

(1) ZIMBA ÇİVİ TABANCASINDAN TÜM ZİMBALARI VE BATARYAYI ÇIKARIN.

- TÜM VİDALAR SIKI OLMALIDIR.
- İTME KOLU VE TETİK RAHAT HAREKET ETMELİDİR.

(2) Bataryanın takılması. Bataryayı takarken itme kolunu veya tetiği kullanmayın. (Bkz. **Şek. 2**)

(3) Parmağınızı tetikten çekin ve itme kolunu iş parçasına bastırın.

- ZIMBA-ÇİVİ TABANCASI ÇALIŞMAMALIDIR.

(4) İtme kolunu iş parçasından ayırın.  
Ardından zimba-çivi tabancasını aşağıya doğru yönetin, tetik kilitleme düğmesini serbest bırakın, ardından tetiği çekin ve 5 saniye veya daha uzun süre o konumda bekleyin.

- ZIMBA-ÇİVİ TABANCASI ÇALIŞMAMALIDIR.

(5)  
A: Tetiğe dokunmadan itme kolunu iş parçasına bastırın. Sonra, tetiği çekin.

- ZIMBA-ÇİVİ TABANCASI ÇALIŞMALIDIR.

B: Tetiği çekili tutun ve itme kolunu tekrar iş parçasına bastırın.

- ZIMBA-ÇİVİ TABANCASI ÇALIŞMAMALIDIR.

C: Parmağınızı tetikten ayırın. Ardından, A tekrar çalıştırılır.

- ZIMBA-ÇİVİ TABANCASI ÇALIŞMALIDIR.

(6) Herhangi bir anormal işlem gözlenmezse zimbaları Zimba-çivi tabancasına doldurabilirsiniz.  
Zimbaları gerçek uygulamada kullanılacak aynı türden bir iş parçasına çakın.

- ZIMBA ÇİVİ TABANCASI DÜZGÜN BİR ŞEKİLDE ÇALIŞMALIDIR.

## 5. Zimbaları yükleme

### UYARI

- Zimbaları Zimba-çivi tabancasına yüklerken,
- 1) bataryayı Zimba-çivi tabancasından çıkarın;
  - 2) tetiği çekmeyin ve
  - 3) itme kolunu bastırmayın.

### NOT

- Aynı anda farklı uzunluklara sahip zimbaları yüklemeyin.
- Az sayıda zimba içeren çok sayıda zimba şeridini art arda yüklemeyin.  
Bunun yapılması, bir zimba sıkışmasına veya başka sorunlara neden olabilir.

(1) Durdurma koluna basın ve kartuş tabanını dışarı çekin. (**Şek. 6**)

- (2) Zimbaları, bacakları yukarı bakacak şekilde kartuşa koyun. (**Şek. 7**)
- (3) Kartuş tabanını orijinal konumuna bastırın ve durdurma kolu onu kilitleyecektir. (**Şek. 8**)

### NOT

Kartuş tabanını yavaşça kapatın.  
Zorla kapatılırsa zimba şeritleri deforme olabilir ve kartuş tabanının kapanmasını engelleyebilir.

Zimba-çivi tabancası artık çalışmaya hazırdır.

## ZIMBA-ÇİVİ TABANCASININ KULLANILMASI

### UYARI

- Aleti ASLA kendinize veya çalışma alanındaki diğer kişilere doğrultmayın.
- Zimbaları çakmıyorken kazara ateşlenmelerini önlemek için parmaklarınızı tetikten UZAK tutun.
- Hasar görmüşse elektrik kablosunu kullanmayın. Derhal tamir ettirin.
- Kullanım sırasında yüzünüzü, ellerinizi veya ayaklarınızı asla ateşleme kafasının yakınına yerleştirmeyin.
- Zimbaları, başka zimbaların üzerine veya Zimba-çivi tabancası ile çok dik bir açıda çakmayın; zimbalar sekip birini yaralayabilir.
- Zimbaları ince levhalara veya işparçasının köşelerine ve kenarlarına yakın bir yere çakmayın. Zimbalar iş parçasının içinden geçebilir veya iş parçasının dışına zımbalanabilir ve birine çarpabilir.
- Asla aynı anda bir duvarın her iki tarafından zimbalar zımbalamayın. Zımbalar duvarın içinden geçip karşı taraftaki bir kişiye çarpabilir.
- Asla arızalı veya anormal bir şekilde çalışan Zimba-çivi tabancasını kullanmayın.
- Zimba-çivi tabancasını çekiç olarak kullanmayın.
- Aşağıdaki durumlarda kalan tüm zimbaları ve bataryayı zimba-çivi tabancasından çıkarın:
  - 1) bakım ve kontrol yaparken;
  - 2) itme kolu ve tetiğin düzgün çalışıp çalışmadığını kontrol ederken;
  - 3) bir sıkışmayı giderirken;
  - 4) kullanımda değilken;
  - 5) çalışma alanından ayrılırken;
  - 6) başka bir yere taşırken ve
  - 7) başka bir kişiye teslim ederken.
- Bataryayı zimbaları yüklerken Zimba-çivi tabancasından çıkarın.

### 1. Zimbalama prosedürleri (Şek. 9)

Bu Zimba-çivi tabancasında itme kolu bulunmaktadır ve itme kolu bastırılmadığı sürece çalışmaz.  
İlk önce, itme kolunu ahşaba karşı bastırın; ardından zimbayı çakmak için tetiği çekin.  
Bir kez zimba zımbaladıktan sonra, tetik serbest bırakılıp tekrar çekilene kadar yeniden zımbalamak mümkün olmayacaktır.

### UYARI

- Geri tepme nedeniyle çift ateşlemeyi veya kazara ateşlemeyi önlemek için.  
Tetiği hızlı ve güçlü bir şekilde çekin.
- A: Zimba çıkış ağzını parmağınız tetikte olmayacak şekilde konumlandırın.
- B: İtme kolunu tamamen bastırılana kadar sıkıca bastırın.
- C: Zimbayı zımbalamak için tetiği çekin.
- D: Parmağınızı tetikten çekin ve aleti ahşap yüzeyden tamamen ayırın.  
Aynı bir konumda zımbalama işlemine devam etmek için zimba-çivi tabancasını A adından itibaren gerektiği gibi tekrarlayarak ahşap boyunca hareket ettirin.

**NOT**

- B ve C işlemleri biri diğerinden en fazla 4 saniye içinde gerçekleştirilmelidir. B işleminden sonra 4 saniyeden daha uzun süre geçerse Zimba-çivi tabancası düzgün çalışmayacaktır. Bu olursa B işleminden itibaren yeniden deneyin.
- Zimbalar tamamen çakılmıyorsa ateşlerken zimbabanın başına sıkıca bastırın. (Şek. 10)

**UYARI**

- İtme kolu kazara sizinle veya çalışma alanındaki başkalarıyla temas ederse ciddi yaralanmaya neden olabileceği için zimbalama işlemi dışında parmağınızı tetikten uzak tutun.
- Ellerinizi ve vücudunuzu boşaltma alanından uzak tutun. Bu HiKOKI Zimba-çivi tabancası zimbalama işlemi sonucunda oluşan geri tepme hareketi nedeniyle zıplayabilir ve takiben istenmeyen bir zimba zimbalanabilir ve muhtemelen bir yaralanmaya neden olabilir.

**NOT**

- Her zaman zimbaları ve paketi dikkatli bir şekilde tutun. Zımbalar düşürülürse dizilim bağlantısı bozulabilir, bu da yanlış besleme ve sıkışmaya neden olabilir.
- Zımbaladıktan sonra:
  - 1) bataryayı Zimba-çivi tabancasından çıkarın;
  - 2) Zimba-çivi tabancasından tüm zimbaları çıkarın;

**2. Kancayı kullanma (Bkz. Şek. 11)****UYARI**

- Kancayı kullanırken bataryayı çıkarın. Ana ekipmanın düşmemesi için yeterli dikkati gösterin. Alet düşerse bir kaza riski bulunmaktadır. Kanca sol veya sağ tarafa takılabilir.

A: Bataryayı çıkarın, ardından kalan tüm zimbaları kartuştan çıkarın.

- B: Ana üniteyi sıkıca tutun ve vidayı bir tornavida ile sökün.  
C: Kancayı çıkarın.  
D: Kancayı diğer tarafa takın ve vidayla güvenli bir şekilde sabitleyin.

**NOT**

Kanca bir askı olarak kullanılabilir.

**BAKIM VE MUAYENE****UYARI**

Bakım ve muayeneden önce zimba-çivi tabancasından kalan tüm zimbaları çıkardığınızdan, tetiği kilitletiğinizden ve bataryayı çıkardığınızdan emin olun.

**1. Zimba Sıkışmalarını Giderme (Şek. 12)**

- (1) Bataryayı elektrikli aletten çıkarın.
- (2) Durdurma koluna basın, kartuş tabanını kaydırarak açın ve kalan tüm zimbaları çıkarın.
- (3) Bıçak kılavuzunda toplanan sıkışan zimbaları, yapışan zimbaları, parçacıkları ve kıymıkları pense vb. ile temizleyin.
- (4) İtme kolunun rahatça çalıştığını onaylamak için kontrol edin.

**NOT**

Zimba sıkışmalarını giderdikten sonra, zimbaları yeniden yükleyin ve bir test zimbası ateşleyin.

**2. Kartuş Denetimleri**

Kartuşun içi zaman zaman temizlenmelidir. Kartuş tabanını kaydırarak açın ve toplanan zimba yapışkanlarını, parçaları ve kıymıkları gidereyin.

**NOT**

Kartuşun içindeki kir, zimbaların hareketiyle ilgili sorunlara neden olabilir veya boş ateşlemeye neden olabilir.

**3. Bakım çizelgesi**

İŞLEM	NEDEN	NASIL
Kartuşu ve besleyici mekanizmasını temizleyin.	Sıkışmayı önleyin.	Her gün üfleyerek temizleyin.
İtme kolunu düzgün çalışır halde tutun.	Operatör güvenliğini ve etkin Zimba-çivi tabancası işlemini ön planda tutun.	Her gün üfleyerek temizleyin.

**4. Montaj vidalarının muayene edilmesi**

Tüm montaj vidalarını düzenli olarak kontrol edin ve uygun şekilde sıkılmış olduklarından emin olun. Gevşeyen vida varsa derhal sıkın. Aksi halde, ciddi tehlikeye yol açabilir.

**5. Motorun bakımı**

Motor ünitesinin sargısı, elektrikli aletin tam "kalbi"dir. Sargının hasar görmemesi ve/veya yağ veya suyla ıslanmaması için gerekli özeni gösterin.

**6. Dış yüzeyin temizlenmesi**

Elektrikli alet kirlendiğinde, yumuşak kuru veya sabunlu suyla hafifçe ıslatılmış bir bezle silin. Plastik kısımları eritebileceğinden, klorlu çözücüler, benzin veya boya inceltici (tiner) kullanmayın.

**7. Saklama**

Elektrikli aleti ve pili 40°C'den düşük sıcaklıkta ve çocukların ulaşamayacağı bir yerde saklayın.

**NOT**

Lityum-iyon Bataryaları Saklama. Lityum-iyon bataryaları saklamadan önce tamamen şarj olduklarından emin olun. Bataryaların uzun süre düşük şarjla saklanması (3 ay veya daha fazla) performansta düşmeye neden olabilir, batarya kullanım süresini önemli ölçüde azaltabilir veya bataryaları şarj edilemez hale getirebilir. Bununla birlikte, önemli ölçüde azalan batarya kullanım süresi, bataryaların iki ila beş kez üstüste şarj edilip kullanılmasıyla düzeltilebilir. Eğer ard arda şarj edilip kullanılmasına rağmen batarya kullanım süresi çok kısaysa, bataryaların kullanım ömrü bitmiştir ve yeni bataryalar almanız gerekir.

**İKAZ**

Ağır taşıma aletlerinin kullanımı ve bakımı konusunda her ülkede yürürlükte olan güvenlik düzenlemelerine ve standartlarına uygun davranılmalıdır.

**HiKOKI akülü el aletleri için batarya kullanımı hakkında önemli uyarı**

Lütfen, daima belirtilen orijinal bataryalardan birini kullanın. Belirtilenlerden başka bataryalarla kullanılmaları durumunda, veya bataryanın sökülmesi ve modifiye edilmesi (örneğin, hücrelerin veya diğer iç parçaların sökülmesi veya değiştirilmesi) halinde akülü el aletlerimizin emniyetini ve performansını garanti edemiyoruz.

# Türkçe

## GARANTİ

HiKOKI Elektrikli El Aletlerine yasalar / ülkelere özgü mevzuatlar çerçevesinde garanti veriyoruz. Bu garanti, yanlış veya kötü kullanımdan veya normal aşınma ve yıpranmadan kaynaklanan arıza ve hasarları kapsamamaktadır. Şikayet durumunda, lütfen Elektrikli El Aletini, sökülmemiş şekilde, bu Kullanım Kılavuzu'nun sonunda bulunan GARANTİ BELGESİYLE birlikte bir HiKOKI Yetkili Servis Merkezi'ne gönderin.

## Gürültü Bilgileri

Gürültü karakteristik değerleri EN60745'e uygundur:  
Genel A-ağırlıklı tek olay ses gücü seviyesi

$$LWA,1s,d = 78 \text{ dB}$$

İş istasyonunda tipik A ağırlıklı tek olay emisyonu ses basıncı seviyesi  $LpA,1s,d = 67 \text{ dB}$   
Belirsizlik KpA: 3 dB

Bu değerler aletle ilgili karakteristik değerlerdir ve kullanım noktasındaki gürültü gelişimini ifade etmez. Örneğin kullanım noktasındaki gürültü gelişimi, çalışma ortamına, iş parçasına, iş parçası desteğine ve çakma işlemlerine vb. bağlıdır.

İşyerinin koşullarına ve iş parçasının şekline bağlı olarak, iş parçalarını ses sönümleyici destekler üzerine yerleştirme, kelepçeleme veya örtme yöntemiyle iş parçası titreşimini önleme vb. gibi ayrı ayrı gürültü azaltma önlemleri alınması gerekebilir.

Özel durumlarda, işleme koruma ekipmanı kullanılması gerekir.

## Titreşim Bilgileri

Tipik titreşim karakteristik değeri EN60745'e uygundur:  
1,7 m/s<sup>2</sup>  
Belirsizlik K: 1,5 m/s<sup>2</sup>

Bu değerler aletle ilgili karakteristik değerlerdir ve aleti kullanılırken el kol sistemine olan etkisini ifade etmez. Örneğin, alet kullanılırken el kol sisteminde oluşacak bir etki, kavrama kuvvetine, temas basınç kuvvetine, çalışma yönüne, enerji kaynağının ayarına, iş parçasına, iş parçası desteğine bağlıdır.

Beyan edilen toplam vibrasyon değeri standart bir test yöntemine göre ölçülmüştür ve bir aleti diğeriyle karşılaştırmak için kullanılabilir.  
Aynı zamanda, bir ön maruz kalma değerlendirmesi olarak da kullanılabilir.

## UYARI

- Elektrikli aletin gerçek kullanımı sırasında titreşim emisyonu, aletin kullanma şekline bağlı olarak beyan edilen toplam değerden farklılık gösterebilir.
- Gerçek kullanım koşullarındaki maruz kalma değerlendirmesini esas alarak kullanıcıyı koruyacak güvenlik önlemlerini belirleyin (kullanım süresine ilave olarak aletin kapatıldığı ve rölantide çalıştığı zamanlarda çalışma çevriminde yer alan tüm parçaları dikkate alarak).

## NOT

HiKOKI'nin sürekli araştırma ve geliştirme çalışmaları nedeniyle, burada belirtilen teknik özelliklerde önceden haber vermeden değişiklik yapılabilir.

## SORUN GİDERME

Alet normal şekilde çalışmazsa, aşağıdaki tabloda belirtilen kontrolleri uygulayın. Bu kontroller sorunu çözmezse, satıcınıza veya HiKOKİ Yetkili Servis Merkezine danışın.

SORUN	KONTROL YÖNTEMİ	DÜZELTME
Zimba-çivi tabancası çalışmıyor.	Zimba-çivi tabancası iş parçasına yeterince bastırılmamıştır.	Zimba-çivi tabancasını sıkıca tutun ve iş parçasına tamamen bastırın.
	Tetik yeterince çekilmemiş.	Tetiği sıkıca çekin.
	İtme kolu AÇIK ile tetik AÇIK işlemi arasında 4 saniyeden daha uzun süre geçti.	İtme kolu AÇIK ile tetik AÇIK işlemi arasında 4 saniyeden daha kısa süre olduğundan emin olun.
	Tetik kilitleme düğmesi (Tetik kilitleme işlevi) "Kilitle" durumunda.	Tetik kilitleme düğmesini "Kilidi Aç" konumuna getirin. (Bkz. <b>Şek. 6</b> )
	İç elektronik aksam hasar görmüş.	Değiştirmek için HiKOKİ ile iletişim kurun.
Zimba-çivi tabancası çalışıyor ancak zimba zimbalanamıyor.	Kartuş kirlidir.	Kartuşu üfleyerek ve silerek temizleyin.
	Sıkışma olup olmadığını kontrol edin.	Sıkışmayı giderin. (Bkz. <b>Şek. 12</b> )
	Sürücü bıçağı aşınmış veya hasar görmüş mü?	Değiştirmek için HiKOKİ ile iletişim kurun.
	Zimbaların doğru olup olmadığını kontrol edin.	Yalnızca önerilen zimbaları kullanın.
Zimba atlıyor. Aralıklı besleme.	Zimbaların doğru olup olmadığını kontrol edin.	Yalnızca önerilen zimbaları kullanın.
	Zimba besleyici hasar görmüş mü?	Zimba besleyiciyi değiştirin.
	Besleme yayı zayıflamış veya hasar görmüş mü?	Besleme yayını değiştirin.
	Sürücü bıçağı aşınmış veya hasar görmüş mü?	Değiştirmek için HiKOKİ ile iletişim kurun.
Zimbalar sıkışıyor. Çakılan zimba bükülmüş.	Zimbaların doğru olup olmadığını kontrol edin.	Yalnızca önerilen zimbaları kullanın.
	Sürücü bıçağı aşınmış veya hasar görmüş mü?	Değiştirmek için HiKOKİ ile iletişim kurun.

## AVERTISEMTE GENERALE PRIVIND SIGURANȚA SCULELOR ELECTRICE

### ⚠ AVERTISEMENT

Citiți toate avertismentele privind siguranța și toate instrucțiunile.

Nerespectarea avertismentelor și a instrucțiunilor poate avea ca efect producerea de șocuri electrice, incendii și/ sau vătămări grave.

**Păstrați toate avertismentele și toate instrucțiunile, pentru a le putea consulta pe viitor.**

Termenul „sculă electrică prezent în toate avertismentele de mai jos se referă la scula dumneavoastră electrică alimentată la priză (cu cablu de alimentare) sau la scula electrică alimentată cu acumulatori (fără cablu de alimentare).

#### 1) Siguranța în zona de lucru

- Păstrați zona de lucru curată și bine iluminată.**  
Zonele de lucru dezordonate și întunecate predispun la accidente.
- Nu utilizați sculele electrice în atmosferă explozivă, cum ar fi în prezența lichidelor, gazelor sau a prafurilor inflamabile.**  
Sculele electrice produc scântei care pot aprinde praful sau aburii.
- Țineți copiii sau privitorii la distanță în timp ce utilizați scula electrică.**  
Distragerea atenției vă poate face să pierdeți controlul asupra sculei.

#### 2) Siguranța electrică

- Ștecărele sculelor electrice trebuie să corespundă prizelor în care sunt introduse. Nu modificați niciodată ștecărul în niciun fel. Nu folosiți niciun fel de adaptoare pentru ștecăr la sculele electrice cu împământare (legate la pământ).**  
Ștecărele nemodificate și prizele corespunzătoare reduc riscul de șoc electric.
- Evitați contactul corpului cu suprafețele împământate, cum ar fi conductele, radiatoarele, cuptoarele și frigiderele.**  
În cazul în care corpul dvs. este împământat există un risc crescut de electrocutare.
- Nu expuneți sculele electrice la ploaie și nu le lăsați în atmosferă umedă.**  
Intrarea apei într-o sculă electrică mărește riscul de electrocutare.
- Nu forțați cablul de alimentare. Nu folosiți niciodată cablul de alimentare pentru a transporta, a trage sau a scoate scula electrică din priză. Țineți cablul de alimentare departe de căldură, ulei, muchii ascuțite și de piese în mișcare.**  
Cablurile de alimentare deteriorate sau încolăcite măresc riscul de șoc electric.
- Atunci când folosiți o sculă electrică în aer liber, utilizați un prelungitor adecvat pentru utilizarea în exterior.**  
Folosirea unui prelungitor adecvat pentru exterior reduce riscul de șoc electric.
- Dacă utilizarea într-o zonă umedă nu poate fi evitată, folosiți o sursă de alimentare cu întrerupător de protecție la curent rezidual (RCD).**  
Folosirea dispozitivelor RCD reduce riscul producerii șocurilor electrice.

#### 3) Siguranța personală

- Atunci când folosiți o sculă electrică fiți vigilenți, fiți atent la ceea ce faceți și acționați conform bunului simț. Nu folosiți scule electrice atunci când sunteți obosit sau vă aflați sub influența drogurilor, a alcoolului sau a medicamentelor.**  
*Un moment de neatenție în timpul utilizării unei scule electrice poate provoca vătămări personale grave.*
  - Folosiți echipament de protecție personală. Purtați întotdeauna protecție pentru ochi.**  
*Echipamentele de protecție, cum ar fi măștile pentru praf, încălțămintea anti-alunecare, căștile sau protecțiile auditive, folosite în situațiile corespunzătoare vor reduce vătămările personale.*
  - Preveniți pornirea neintenționată. Înainte de a conecta scula la priză și / sau la setul de acumulatori și înainte de a ridica sau transporta scula, asigurați-vă că întrerupătorul este pe poziția oprit.**  
*Transportarea sculelor electrice cu degetul pe întrerupător sau introducerea în priză a sculelor electrice care au întrerupătorul pe poziția pornit sunt situații ce predispun la accidente.*
  - Înainte de a pune scula electrică în funcțiune, îndepărtați toate cheile de reglare și orice alte chei.**  
*O cheie sau o cheie de reglare rămase atașate de piesa rotativă a sculei electrice poate provoca vătămări personale.*
  - Evitați dezechilibrarea. Mențineți permanent un contact corect al piciorului și un bun echilibru.**  
*Acest lucru permite un mai bun control al sculei electrice în situații neașteptate.*
  - Purtați haine corespunzătoare. Nu purtați haine largi și nici bijuterii. Țineți-vă părul, hainele și mănușile departe de piesele în mișcare.**  
*Hainele largi, bijuteriile și părul lung pot fi prinse în piesele în mișcare.*
  - Dacă sunt prevăzute dispozitive de conectare la sisteme de extragere și colectare a prafului, asigurați-vă că acestea sunt conectate și sunt folosite corespunzător.**  
*Utilizarea acestor dispozitive poate reduce pericolele legate de praf.*
- #### 4) Utilizarea și îngrijirea sculei electrice
- Nu forțați scula electrică. Folosiți scula adecvată pentru aplicația dvs.**  
*Scula potrivită va face treabă mai bună și mai sigură, la parametrii la care a fost proiectată.*
  - Nu folosiți scula electrică în cazul în care întrerupătorul nu își îndeplinește funcția de pornire și oprire.**  
*Sculele electrice care nu pot fi comandate prin intermediul întrerupătorului sunt periculoase și trebuie reparate.*
  - Înainte de a face orice fel de reglaje, de a schimba accesoriile și de a depozita sculele electrice, scoateți ștecărul din priză și / sau de la setul de acumulatori.**  
*Aceste măsuri preventive de siguranță reduc riscul pornirii accidentale a sculei electrice.*
  - Depozitați sculele electrice neutilizate departe de zona de acțiune a copiilor și nu lăsați persoanele care nu sunt familiarizate cu scula electrică sau cu prezentele instrucțiuni să folosească scula electrică.**  
*Sculele electrice sunt periculoase în mâinile utilizatorilor neinstruiți.*

- e) **Întreținerea sculelor electrice. Verificați alinierea și prinderea pieselor mobile, ruperea pieselor precum și orice alte aspecte care ar putea să influențeze funcționarea sculelor electrice.**  
**Dacă scula electrică este deteriorată, înainte de a o utiliza, duceți-o la reparat.**  
*Multe accidente sunt provocate de scule electrice întreținute necorespunzător.*
- f) **Păstrați elementele de tăiere curate și ascuțite.**  
*Elementele de tăiere bine întreținute și cu muchiile de tăiere bine ascuțite sunt mai ușor de controlat și este mai puțin probabil să se agațe.*
- g) **Folosii scula electrică, accesoriile și vârful etc. în conformitate cu prezentele instrucțiuni, luând în considerare condițiile de lucru și operațiunile ce urmează a fi efectuate.**  
*Folosirea sculei electrice pentru alte operațiuni decât cele prevăzute poate avea ca efect apariția unor situații periculoase.*
- 5) **Utilizarea și întreținerea sculelor cu acumulatori**
- a) **Încărcați numai cu încărcătorul indicat de producător.**  
*Un încărcător adecvat unui anumit tip de pachet de acumulatori poate prezenta pericol de incendiu dacă este folosit pentru încărcarea altui tip de pachet de acumulatori.*
- b) **Folosii sculele electrice exclusiv cu tipurile de pachete de acumulatori indicate.**  
*Folosirea unui alt tip de pachet de acumulatori poate provoca vătămări sau incendii.*
- c) **Atunci când setul de acumulatori nu este folosit, țineți-l departe de obiecte metalice cum ar fi agrafe de birou, monede, chei, cuie, șuruburi sau alte obiecte metalice mici care ar putea realiza conectarea terminalelor setului de acumulatori.**  
*Scurtcircuitarea terminalelor acumulatorilor poate provoca arsuri sau incendii.*
- d) **În cazul exploatării abuzive, din acumulatori poate ieși lichid; evitați contactul cu acest lichid. În cazul unui contact accidental, spălați cu apă. În cazul contactului cu ochii, consultați un medic.**  
*Lichidul care iese din acumulatori poate provoca iritații sau arsuri.*
- 6) **Service**
- a) **Scula electrică trebuie reparată de o persoană calificată, folosind numai piese de schimb identice.**  
*Astfel se asigură menținerea siguranței sculei electrice.*

## PRECAUȚIE

**Țineți copiii și persoanele infirme la distanță.**  
**Atunci când nu este folosită, scula electrică trebuie depozitată departe de zona de acțiune a copiilor și a persoanelor infirme.**

## AVERTISMENTE DE SIGURANȚĂ PRIVIND CAPSATORUL CU ACUMULATOR

- 1. Considerați întotdeauna că scula conține elemente de fixare.**  
*Manipularea neglijentă a capsatorului poate avea ca rezultat declanșarea neașteptată a elementelor de fixare și vătămarea corporală.*

- 2. Nu îndreptați scula înspre dumneavoastră sau înspre cineva din apropiere.** *Declanșarea neașteptată va descărca elementul de fixare, provocând vătămare.*
- 3. Nu acționați scula, cu excepția cazului în care scula este poziționată ferm pe piesa de prelucrat.** *Dacă scula nu este în contact cu piesa de prelucrat, elementul de fixare ar putea devia departe de ținta dumneavoastră.*
- 4. Deconectați scula de la sursa de alimentare atunci când elementul de fixare se blochează în sculă.** *În timp ce îndepărtați un element de fixare blocat, capsatorul poate fi activat în mod accidental dacă acesta este conectat.*
- 5. Aveți grijă în timp ce scoateți un element de fixare blocat.**  
*Mecanismul poate fi sub compresie și elementul de fixare poate fi descărcat în mod forțat în timp ce încercați să rezolvați o stare de blocare.*
- 6. Nu utilizați acest capsator pentru fixarea cablurilor electrice.**  
*Acesta nu este conceput pentru instalarea cablului electric și poate deteriora izolația cablurilor electrice, provocând astfel pericole de șoc electric și incendiu.*

## AVERTISMENTE SUPPLEMENTARE PRIVIND SIGURANȚA

- 1. Operare sigură prin utilizare corectă.**  
 Această sculă a fost proiectată pentru a introduce capse în lemn și în materiale similare. Utilizați-o numai conform destinației sale.
- 2. Aveți grijă la aprindere și explozii.**  
 De vreme ce pot ieși scânteii în timpul capsării, este periculos să utilizați această sculă în apropierea lacului, vopselii, benzinei, diluantului, gazolinei, gazului, adezivilor și a altor substanțe inflamabile asemănătoare, deoarece acestea se pot aprinde sau exploda. Prin urmare, în niciun caz nu trebuie utilizată această sculă în apropierea vreunui astfel de material inflamabil.
- 3. Purtați întotdeauna protecție pentru ochi (ochelari de protecție).**



Atunci când operați scula electrică, purtați întotdeauna protecție pentru ochi și asigurați-vă că persoanele din jur poartă, de asemenea, protecție pentru ochi. Posibilitatea ca fragmente din capse sau capse care nu au fost introduse în mod corespunzător să intre în ochi este o amenințare pentru vedere. Protecția pentru ochi poate fi achiziționată de la orice magazin de scule. Purtați întotdeauna protecție pentru ochi în timp ce operați această sculă. Utilizați fie protecție pentru ochi, fie o mască cu vizibilitate largă peste ochelarii prescriși. Angajatorii trebuie să impună întotdeauna utilizarea echipamentului de protecție a ochilor.

- 4. Protejați-vă urechile și capul.**  
 Când sunteți angajat în lucrări de capsare, purtați căști pentru urechi și protecție pentru cap. De asemenea, în funcție de situație, asigurați-vă că persoanele din jur utilizează, de asemenea, căști pentru urechi și protecție pentru cap.
- 5. Acordați atenție celor care lucrează aproape de dumneavoastră.**  
 Ar fi foarte periculos dacă ar fi lovite alte persoane cu capse care nu au fost introduse în mod corespunzător. Prin urmare, acordați întotdeauna atenție siguranței persoanelor din jurul dumneavoastră atunci când

utilizați această sculă. Asigurați-vă întotdeauna că mâinile, corpul sau picioarele nimănui nu sunt în apropiere de orificiul de ieșire a capselor.

6. **Nu îndreptați niciodată orificiul de ieșire a capselor către persoane.**



Considerați întotdeauna că scula conține elemente de fixare.

Dacă orificiul de ieșire a capselor este îndreptat înspre persoane, pot fi cauzate accidente grave dacă descărcați din greșeală scula. Când conectați și verificați deconectând acumulatorul, în timpul încărcării cu capse sau operațiuni similare, asigurați-vă că orificiul de ieșire a capselor nu este îndreptat către nimeni (inclusiv către dumneavoastră). Chiar și atunci când nu sunt încărcate capse deloc, este periculos să descărcați scula în timp ce este îndreptată spre cineva, așadar nu încercați niciodată acest lucru. Nu faceți glume.

7. **Respectați scula ca pe un instrument de lucru.**  
8. **Înainte de utilizarea acestui produs, asigurați-vă că acesta funcționează în mod corespunzător, în conformitate cu conținutul secțiunii „Testarea capsatorului” de la pagina 197.**

8. **Verificați maneta de împingere înainte de utilizare.**

Asigurați-vă că maneta de împingere funcționează corespunzător. Nu utilizați niciodată capsatorul decât dacă maneta de împingere funcționează în mod corespunzător, în caz contrar, capsatorul ar putea acționa un dispozitiv de fixare în mod neașteptat. Nu umblați la și nu încercați să îndepărtați maneta de împingere, în caz contrar, maneta de împingere devine inoperabilă.

9. **Aveți grijă atunci când conectați acumulatorul.** Când conectați acumulatorul și încărcați cuiele, pentru a nu declanșa scula din greșeală, asigurați-vă de următoarele lucruri.

- Nu atingeți declanșatorul.
  - Nu permiteți capului de declanșare să intre în contact cu vreo suprafață.
  - Țineți capul de declanșare în jos.
- Respectați cu strictețe instrucțiunile de mai sus și asigurați-vă întotdeauna că nicio parte a corpului, mâinile sau picioarele nu sunt vreodată în fața orificiului de ieșire a capselor.

10. **Utilizați numai capsele specificate.** Nu utilizați niciodată alte capse decât cele specificate și descrise în aceste instrucțiuni.

11. **Nu puneți degetul pe declanșator, din neglijență.** Nu puneți degetul pe declanșator decât atunci când capsăți în mod efectiv. Dacă transportați această sculă sau o înmânați cuiva în timp ce degetul dumneavoastră este pe declanșator, puteți descărca din neatenție o capsă și puteți cauza astfel un accident.

12. **Apăsați ferm orificiul de ieșire a capselor pe materialul care urmează a fi capsat.**

Când introduceți capse, apăsați ferm orificiul de ieșire a capselor pe materialul care urmează a fi capsat. În cazul în care orificiul de ieșire nu este poziționat corect, capsele pot ricoșa.

13. **Țineți mâinile și picioarele departe de capul de declanșare în timpul utilizării.**



Este foarte periculos ca un capsator să lovească mâinile sau picioarele din greșeală.

14. **Feriți-vă de reculul sculei.**

Nu apropiați partea superioară a sculei de capul dumneavoastră etc. în timpul operării. Acest lucru este periculos deoarece scula poate ricoșa violent în cazul în care capsă care este introdusă în acel moment intră în contact cu o capsă anterioară sau cu un nod în lemn.

15. **Aveți grijă la declanșarea dublă din cauza reculului.**

În cazul în care maneta de împingere este lăsată în mod neintenționat să intre din nou în contact cu piesa de prelucrat în urma reculului, se va declanșa un dispozitiv de fixare nedorit.

Pentru a evita această declanșare dublă nedorită, trageți declanșatorul rapid și ferm.

16. **Aveți grijă atunci când capsăți scânduri subțiri sau colțuri ale lemnului.**

Atunci când capsăți scânduri subțiri, capsele pot trece direct prin acestea, cum ar putea fi, de asemenea, cazul în care capsăți colțurile lemnului din cauza devierii capselor. În astfel de cazuri, asigurați-vă întotdeauna că nu există nicio persoană (și nici mâinile sau picioarele cuiva etc.) în spatele scândurii subțiri sau lângă lemnul pe care urmează să îl capsăți.

17. **Capsarea simultană pe ambele părți ale aceleiași perete este periculoasă.**

În niciun caz capsarea nu trebuie efectuată pe ambele părți ale unui perete în același timp. Acest lucru ar fi foarte periculos, de vreme ce capsele ar putea trece prin perete și ar cauza, astfel, vătămări.

18. **Nu utilizați scula electrică pe schele, scări.**

Scula electrică nu trebuie utilizată pentru aplicații specifice, de exemplu:

- atunci când mutarea de la un loc de capsare la altul implică utilizarea schelelor, a treptelor, a scârilor sau a altor construcții similare scârilor, de exemplu șipicile unui acoperiș,
- la închiderea cutiilor sau a lăzilor;
- la fixarea sistemelor de siguranță pentru transport, de exemplu la vehicule și vagoane.

19. **Îndepărtați toate dispozitivele de fixare rămase și acumulatorul din capsator atunci când:**

- 1) efectuați lucrări de întreținere și de inspecție;
- 2) verificați funcționarea corespunzătoare a manetei de împingere și a declanșatorului;
- 3) eliminarea unui blocaj;
- 4) aceasta nu este în uz;
- 5) părăsiți zona de lucru;
- 6) îl mutați într-o altă locație; și
- 7) îl înmânați unei alte persoane.

Nu încercați niciodată să eliminați un blocaj decât în cazul în care ați scos acumulatorul și toate dispozitivele de fixare rămase din capsator.

Capsatorul nu trebuie lăsat niciodată nesupravegheat întrucât persoanele care nu sunt familiarizate cu capsatorul îl pot manipula și se pot răni.

20. **Scoteți acumulatorul din capsator atunci când încărcați capse.**

21. **Mediul de operare pentru acest dispozitiv este între 0°C și 40°C, așadar asigurați utilizarea în acest interval de temperatură. Este posibil ca dispozitivul să nu funcționeze sub 0°C sau peste 40°C.**

22. **Încărcați întotdeauna acumulatorul la o temperatură cuprinsă între 0°C–40°C.**

O temperatură mai mică de 0°C va duce la supraîncărcare, acest lucru fiind periculos. Acumulatorul nu poate fi încărcat la o temperatură de peste 40°C. Cea mai potrivită temperatură pentru încărcare este între 20°C–25°C.



23. **Nu utilizați încărcătorul în continuu.**  
Când s-a încheiat o încărcare, lăsați încărcătorul să stea timp de circa 15 minute, înainte de următoarea încărcare a unui acumulator.
24. **Nu permiteți pătrunderea materiilor străine în orificiul pentru conectarea acumulatorului.**
25. **Nu demontați niciodată acumulatorul sau încărcătorul.**
26. **Nu scurtcircuitați niciodată acumulatorul.**  
Scurtcircuitarea acumulatorului va produce un curent electric puternic și acesta se va supraîncălzi. Acumulatorul va arde sau se va strica.
27. **Nu aruncați acumulatorul în foc.**  
Dacă acumulatorul este ars, acesta poate exploda.
28. **Utilizarea unui acumulator epuizat va deteriora încărcătorul.**
29. **Aduceți acumulatorul la magazinul de la care a fost cumpărat de îndată ce durata de viață a acestuia, după încărcare, devine prea scurtă pentru uz practic.**  
Nu aruncați acumulatorul consumat.
30. **Nu introduceți obiecte în fantele de ventilație ale încărcătorului.**  
Introducerea obiectelor de metal sau inflamabile în fantele de ventilație ale încărcătorului va duce la pericol de șoc electric sau deteriorarea încărcătorului.
31. **Nu permiteți NICIODATĂ ca magneți (sau dispozitive magnetice similare) să fie apropiați de capsator, întrucât capsatorul are un senzor magnetic în interior.**  
Acest lucru va provoca o defecțiune sau un risc de vătămare din cauza funcționării defectuoase.
32. **Oprirea unității după muncă neîntreruptă.**
33. **Scula electrică este prevăzută cu un circuit de protecție la temperatură pentru protecția motorului. Activitatea continuă poate determina creșterea temperaturii dispozitivului, activând circuitul de protecție la temperatură și oprind automat funcționarea. Dacă se întâmplă acest lucru, lăsați scula electrică să se răcească înainte de a o folosi din nou.**
34. **Este posibil ca acest produs să înceteze funcționarea atunci când este detectată o anomalie. În astfel de cazuri, verificați elementele enumerate în secțiunea „REMEDIEREA PROBLEMELOR” de la pagina 201.**
35. **Nu priviți sursa de lumină direct.**  
Vă puteți vătăma ochii.
36. **Ștergeți orice urmă de murdărie sau funingine deasupra pe lentila becului LED cu o cârpă moale, având grijă să nu zgăriați lentila.**  
Zgărieturile de pe lentila becului LED pot duce la scăderea luminozității.
37. **Asigurați-vă că acumulatorul este aplicat corect.**  
Dacă prezintă joc, ar putea cădea și produce un accident.
38. **Nu utilizați produsul dacă scula sau bornele acumulatorului (asamblarea acumulatorului) sunt deformate.**  
Instalarea acumulatorului poate provoca un scurtcircuit care ar putea duce la emisie de fum sau aprindere.
39. **Păstrați terminalele sculei (asamblarea acumulatorului) fără șpan și praf.**
- Înainte de utilizare, asigurați-vă că nu s-au colectat șpan și praf în zona bornelor.
  - În timpul funcționării, încercați să evitați căderea șpanului sau prafului de pe sculă pe acumulator.
  - La întreruperea operațiunii sau după utilizare, nu lăsați scula într-o zonă în care aceasta poate fi expusă la cădere de șpan sau praf.

Nerespectarea acestei indicații poate provoca un scurtcircuit care ar putea duce la emisie de fum sau aprindere.

## PRECAUȚII REFERITOARE LA ACUMULATORUL LITIU-ION

Pentru prelungirea duratei de viață, acumulatorul litiu-ion este echipat cu o protecție pentru oprirea furnizării de energie.

În situațiile 1 la 3 descrise mai jos, atunci când folosiți aparatul, chiar dacă acționați întrerupătorul, motorul se poate opri. Aceasta nu este o defecțiune, ci un rezultat al funcției de protecție.

1. Atunci când acumulatorul este descărcat, motorul se oprește.  
În această situație încărcați imediat acumulatorul.
2. În situația suprasolicitării aparatului, motorul se poate opri. În această situație, eliberați întrerupătorul și îndepărtați cauza suprasolicitației. După aceasta, puteți folosi din nou aparatul.
3. În situația supraîncălzirii acumulatorului în timpul lucrului, alimentarea aparatului de la acumulator se poate întrerupe.  
În această situație, încetați să mai utilizați acumulatorul și lăsați-l să se răcească. După aceasta, puteți folosi din nou aparatul.

Mai mult, vă rugăm să acordați atenție următoarelor avertismente și indicații privind precauții.

### AVERTISMENT

Pentru a împiedica apariția scurgerilor la acumulator, a generării de căldură, emisiilor de fum, exploziei și aprinderii, vă rugăm să respectați următoarele măsuri de precauție.

1. Asigurați-vă că pe acumulator nu se strânge șpan și nici praf.
  - În timpul lucrului, asigurați-vă că pe acumulator nu cade șpan și nici praf.
  - Asigurați-vă că șpanul și praful care cad pe scula electrică în timpul lucrului nu se strâng pe acumulator.
  - Nu depozitați un acumulator nefolosit într-un loc expus la șpan și la praf.
  - Înainte de a depozita un acumulator, îndepărtați de pe acesta toate urmele de șpan și de praf și nu depozitați acumulatorul împreună cu piese metalice (șuruburi, cuie etc.).
2. Nu găuriți acumulatorul cu obiecte ascuțite cum ar fi cuiele, nu îl loviți cu ciocanul, nu călcați pe el, nu îl aruncați și nu îl supuneți unor șocuri fizice puternice.
3. Nu utilizați un acumulator care pare deteriorat sau care este deformat.
4. Nu folosiți acumulatorul în alte scopuri decât cele indicate.
5. În cazul în care acumulatorul nu se încarcă după trecerea timpului de încărcare specificat, încetați imediat să îl mai încărcați.
6. Nu expuneți acumulatorul la temperaturi sau presiuni ridicate, de exemplu nu îl introduceți într-un cuptor cu microunde, într-un uscător sau într-un container presurizat.
7. Țineți-l departe de flăcără imediat ce observați scurgeri sau mirosuri neplăcute.
8. Nu îl folosiți în locuri în care se generează o puternică electricitate statică.
9. În cazul în care observați la acumulator scurgeri, mirosuri neplăcute, generare de căldură, decolorări sau deformări, scoateți-l imediat din echipament sau din încărcător și încetați să îl mai utilizați.
10. Nu scufundați acumulatorul sau nu permiteți fluidelor să curgă în interior. Pătrunderea lichidului conductor, precum apa, poate provoca daune care pot duce la

## Română

incendiu sau explozie. Depozitați acumulatorul dvs. într-un loc răcoros și uscat, departe de elemente combustibile și inflamabile. Trebuie evitate atmosferele gazoase corozive.

11. Nu aplicați șoc puternic asupra panoului de afișaj și nu îl deteriorați. Aceasta ar putea avea consecințe nedorite.
12. Dacă lubrifiantul alcalin sau fluidul de tăiere aderă la acumulator, ștergeți-l rapid cu o cârpă uscată. Nerespectarea acestei indicații poate avea ca rezultat deteriorarea sau degradarea carcasei.

### PRECAUȚIE

1. În cazul în care lichidul ce se scurge din acumulator intră în contact cu ochii, nu vă frecăți la ochi și spălați-i bine cu apă proaspătă curată, cum ar fi apa de la robinet și consultați imediat un medic.  
În cazul în care nu faceți tratament, lichidul poate provoca probleme oculare.
2. În cazul în care lichidul se scurge pe piele sau pe haine, spălați imediat cu apă proaspătă curată, cum ar fi apa de la robinet.  
Există posibilitatea ca acest lucru să provoace iritarea pielii.
3. În cazul în care la prima utilizare a acumulatorului detectați mirosuri neplăcute, supraîncălzire, dacă observați rugină, decolorare, deformare și/sau alte nereguli, nu folosiți acumulatorul și înapoiați-l furnizorului sau vânzătorului.

### AVERTISMENT

Dacă o materie străină, cu proprietăți conductive, intră în terminalul acumulatorului cu litiu ion, acesta se poate scurtcircuita, ducând la incendiu. Respectați cu strictețe următoarele reguli când depozitați acumulatorul cu litiu ion.







- Nu introduceți reziduuri cu proprietăți conductive, cuie sau sârme de oțel și cupru în cutia pentru depozitare.
- Pentru a preveni scurtcircuitarea, încărcați acumulatorul în sculă sau aplicați ferm capacul acumulatorului, pentru depozitare, până când nu se mai vede ventilatorul.

1	Declanșator
2	Buton blocare declanșator
3	Manetă de împingere
4	Cap de declanșare (orificiu de ieșire)
5	Lumină LED
6	Bază magazie
7	Magazie
8	Manetă oprire
9	Cârlig
10	Motor
11	Acumulator
12	Mâner
13	Bandă de capse
14	Clapetă de închidere
15	Lampa martor
16	Ghidaj lamă
17	Comutator indicator de încărcare a acumulatorului
18	Indicator luminos acumulator rămas
19	Panoul de afișaj

## SIMBOLURI

### AVERTISMENT

În cele ce urmează sunt prezentate simbolurile folosite pentru mașină. Înainte de utilizare, asigurați-vă că înțelegeți semnificația acestora.

	N1810DA / N1812DA: Capsator cu acumulator
	Pentru a reduce riscul de accidente, utilizatorul trebuie să citească manualul de utilizare.
	Numai pentru țările membre UE Nu aruncați această sculă electrică împreună cu deșeurile menajere! În conformitate cu Directiva Europeană 2012/19/UE referitoare la deșeurile reprezentând echipamente electrice și electronice și la implementarea acestora în conformitate cu legislațiile naționale, sculele electrice care au ajuns la finalul duratei de folosire trebuie colectate separat și duse la o unitate de reciclare compatibilă cu mediul înconjurător.
	Curent continuu
	Pornire
	Oprire

## DESPRE TRANSPORTAREA ACUMULATORULUI LITIU-ION

Când transportați un acumulator litiu-ion, vă rugăm să respectați următoarele instrucțiuni.

### AVERTISMENT

Notificați compania transportatoare că un pachet conține un acumulator litiu-ion, informați compania cu privire la puterea sa de ieșire și respectați instrucțiunile companiei transportatoare atunci când aranjați un transport.

- Acumulatorii litiu-ion care depășesc puterea de ieșire de 100 Wh sunt considerați ca făcând parte din categoria de clasificare a materialelor periculoase și vor necesita proceduri de aplicare speciale.
- Pentru transportul în străinătate, trebuie să respectați legea internațională, precum și regulile și reglementările țării de destinație.

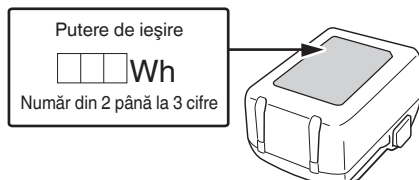

## NUMELE PĂRȚILOR

Numerele din lista de mai jos corespund Fig. 1–Fig. 13.

	Deconectați acumulatorul
	Declanșator blocat
	Declanșator deblocat
	Nu utilizați pe schele, scări.
	Avertisment
	Acțiuni interzise

\*2 Dimensiune: Acumulatorul BSL36A18X este inclus

## 2. Capsator aplicabil

Capsele indicate în graficul de mai jos pot fi utilizate cu acest capsator.

150 de capse sunt legate împreună pentru a forma o bandă.

Contactați distribuitorul de la care ați achiziționat capsatorul pentru detalii privind obținerea capselor.

### NOTĂ

Pot fi utilizate doar capsele produse de HiKOKI.

Alte capse decât cele produse de HiKOKI pot provoca blocaje sau defecțiuni ulterioare.

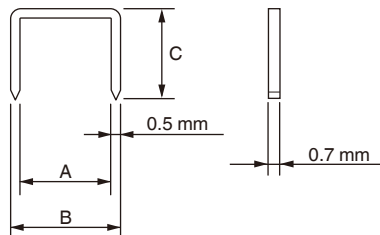

	A	B	C
N1810DA	9 mm	10 mm	7 mm
			10 mm
N1812DA	12 mm	13 mm	6 mm
			10 mm
			13 mm

### NOTĂ

Ca urmare a programului continuu de cercetare și dezvoltare derulat de HiKOKI, prezentele specificații pot fi modificate fără notificare prealabilă.

## 3. Acumulator (se vinde separat)

Model	Tensiune	Capacitate acumulator
BSL1820M	18 V	2,0 Ah

## Acumulator

	Luminează; Acumulatorul este încărcat peste 75%.
	Luminează; Acumulatorul este încărcat între 50%–75%.
	Luminează; Acumulatorul este încărcat între 25%–50%.
	Luminează; Acumulatorul este încărcat mai puțin de 25%.
	Clipește; Acumulatorul este aproape descărcat. Reîncărcați acumulatorul cât mai curând posibil.
	Clipește; Furnizarea de energie este oprită datorită temperaturii ridicate. Îndepărtați acumulatorul din sculă și lăsați-l să se răcească complet.
	Clipește; Furnizarea de energie este suspendată din cauza unei avarii sau a unei defecțiuni. Problema ar putea fi acumulatorul așa că vă rugăm să contactați distribuitorul dvs.

## SPECIFICAȚII

### 1. Sculă electrică

Model	N1810DA / N1812DA
Motor	Motor c.c.
Capacitate de încărcare cu capse	150 de capse
Greutate*1	1,5 kg (BSL1820M) 2,2 kg (BSL36B18X)
Dimensiune*2 Înălțime × Lungime × Lățime	166 mm × 85 mm × 235 mm

\*1 Greutate: În conformitate cu Procedura EPTA 01/2014 în funcție de acumulatorul atașat. Greutatea cea mai mare este măsurată cu BSL36B18X (se vinde separat).

## ACCESORII STANDARD

Pe lângă unitatea principală (1 unitate), pachetul conține și accesoriile enumerate la pagina 258.

Accesoriile standard sunt supuse modificărilor fără notificare prealabilă.

## APLICAȚII

- Fixarea în poziție a foi de etanșare permeabilă la umezeală
- Fixarea în poziție a materialului de izolare termică

## ÎNCĂRCARE

Înainte de a utiliza scula electrică, încărcați acumulatorii după cum urmează.

### <UC18YFSL (se vinde separat)>

#### 1. Conectați cablul de alimentare al încărcătorului la priză.

Când conectați ștecărul încărcătorului la o priză, lampa indicatoare va clipi în culoarea roșie. (Vezi **Tabelul 1**)

#### 2. Introduceți acumulatorul în încărcător.

Introduceți corect acumulatorul în încărcător, conform **Fig. 3** (la pagina 2).

#### 3. Încărcare





Atunci când introduceți în încărcător un acumulator, încărcarea va fi inițializată iar lampa indicatoare se va aprinde în mod constant în culoarea roșie.

Atunci când acumulatorul se încarcă complet, lampa indicatoare va clipi în culoare roșie. (Vezi **Tabelul 1**)

#### (1) Semnificațiile lămpii indicatoare

Semnificațiile lămpii indicatoare sunt prezentate în **Tabelul 1**, conform stării încărcătorului sau a acumulatorului.

**Tabelul 1:** Semnificațiile lămpii indicatoare

Pornire/Oprire la intervale de 0,5 sec. 	Înainte de încărcare *1 sau La încărcare completă
Luminează în mod continuu 	În timpul încărcării
Luminează timp de 1 sec. la intervale de 0,5 sec. 	Așteptare supraîncălzire *2
Pornire/Oprire la intervale de 0,1 sec. 	Încărcarea nu se poate efectua *3

### NOTĂ

\*1 Dacă indicatorul luminos roșu continuă să clipească chiar și după ce încărcătorul a fost atașat, verificați dacă acumulatorul a fost introdus complet.

\*2 Acumulator supraîncălzit. Încărcare imposibilă. Deși încărcarea va începe odată ce acumulatorul s-a răcit chiar și atunci când este lăsat pe loc, cea mai bună practică este să scoateți acumulatorul și să îl lăsați să se răcească într-un loc umbrat, bine ventilat, înainte de încărcare.

\*3 Defecțiune la acumulator sau la încărcător  
– Introduceți complet acumulatorul.  
– Verificați pentru a vă asigura că niciun corp străin nu este lipit de suportul sau de terminalele acumulatorului. În cazul în care nu există corpuri străine, este posibil ca acumulatorul sau încărcătorul să se fi defectat. Duceți-l la o unitate de service autorizată.

○ Dacă lampa indicatoare nu pâlpâie în culoarea roșie chiar dacă cablul încărcătorului este conectat la curent, indică faptul că circuitul de protecție a încărcătorului poate fi activat. Deconectați cablul sau fișa de la curent și reconectați-o după aproximativ 5 de minute. Dacă această operațiune nu face ca lampa indicatoare să clipească în culoarea roșie, vă rugăm duceți încărcătorul la o unitate service autorizată de HIKOKI.

○ Când încărcătorul acumulatorului a fost utilizat neîntrerupt, acesta se supraîncălzește, cauzând defecțiuni. După efectuarea încărcării, așteptați 15 minute până la următoarea încărcare.

(2) Referitor la temperaturile și timpul de încărcare a acumulatorului. (Vezi **Tabelul 2**)

**Tabelul 2**

Model	UC18YFSL	
Tip de acumulator	Li-ion	
Tensiune de încărcare	14,4–18 V	
Temperaturi la care acumulatorul poate fi reîncărcat	0°C–50°C	
Timp încărcare pentru capacitate acumulator, aprox. (La 20°C)	1,5 Ah	22 min
	2,0 Ah	30 min
	2,5 Ah	35 min
	3,0 Ah	45 min
	4,0 Ah	60 min
Timp încărcare pentru capacitate acumulator de tip multi-volt, aprox. (la 20°C)	1,5 Ah (x2 unități)	45 min
	2,5 Ah (x2 unități)	75 min
	4,0 Ah (x2 unități)	120 min
Număr celule acumulator	4–10	
Greutate	0,5 kg	

### NOTĂ

○ Timpul de încărcare poate varia în funcție de temperatură și de tensiunea sursei de alimentare.  
○ Dacă încărcarea durează mult timp  
– Încărcarea va dura mai mult la temperaturi ambientale extrem de scăzute. Încărcați acumulatorul într-un loc cald (cum ar fi în interior).  
– Nu blocați orificiul de aerisire. În caz contrar, interiorul se va supraîncălzi, reducând performanța încărcătorului.  
– Dacă ventilatorul de răcire nu funcționează, contactați un Centru de service autorizat HIKOKI pentru reparații.

#### 4. Deconectați ștecărul de la priză.

#### 5. Țineți ferm încărcătorul și scoateți acumulatorul.

### NOTĂ

Asigurați-vă că scoateți acumulatorul din încărcător și apoi depozitați-l.

### Cu privire la descărcarea electrică în caz de acumulatori noi etc.

Întrucât substanța chimică din interiorul acumulatorilor noi și a acumulatorilor care nu au fost folosiți o perioadă lungă de timp nu este activă, descărcarea electrică poate fi scăzută la prima și a doua lor folosire. Acesta este un fenomen temporar și perioada normală de încărcare va fi restabilită după încărcarea acumulatorilor de 2–3 ori.

**Ce puteți face pentru prelungirea duratei de viață a acumulatorilor.**

- Reîncărcați acumulatorii înainte să se consume complet. Când simțiți că scula nu mai are putere, nu o mai folosiți și reîncărcați acumulatorul. Dacă veți continua să folosiți scula și curentul electric se consumă, acumulatorul se poate deteriora, astfel scurtându-i-se durata de viață.
- Evitați reîncărcarea la temperaturi înalte. Un acumulator reîncărcabil este fierbinte imediat după utilizare. Dacă un astfel de acumulator este reîncărcat imediat după utilizare, substanța chimică din el își va pierde proprietățile și durata de viață a acumulatorului se va scurta. Lăsați acumulatorul să stea puțin și reîncărcați-l după ce s-a răcit.

**ÎNAINTE DE UTILIZARE**

Acțiune	Figură	Pagină
Scoaterea și introducerea acumulatorului	2	2
Încărcare	3	2
Indicator nivel energie rămasă în acumulator	13	4
Selectarea accesoriilor	—	259

**1. Semnale de avertizare ale becului LED (Fig. 4)**

În caz de eroare de operare, becul LED arată ca mai jos.

**Tabelul 3**

Aprins 0,5 secunde/ stins 0,5 secunde 	Funcția de prevenire a declanșării în gol a fost activată → Încărcați capsele. Scădere de tensiune a acumulatorului → Înlocuiți acumulatorul.
Aprins 0,25 secunde/ stins 0,25 secunde 	Stare de supraîncărcare (blocaj de capse) → Eliminați cauza supraîncărcării. Protecție la temperatură (corpul capsatorului este fierbinte) → Lăsați corpul capsatorului să se răcească suficient.
Aprins 0,05 secunde/ stins 0,05 secunde 	Posibilă funcționare defectuoasă → Solicitați repararea de la distribuitorul de la care a fost achiziționat.

**2. Mecanism de blocare a declanșatorului (Consultați Fig. 5)**

**AVERTISMENT**

- Asigurați-vă că declanșatorul este blocat atunci când nu sunt bătute capse.
- Acest capsator are un mecanism de blocare pentru a împiedica baterea capselor.

Pentru a bloca declanșatorul:

Apăsați ferm butonul de blocare a declanșatorului din partea

Pentru a opera:

Apăsați ferm butonul de blocare a declanșatorului din partea

Blocarea este eliberată și declanșatorul poate fi apăsat.

**3. Verificarea operațiilor manetei de împingere**

**AVERTISMENT**

Asigurați-vă că declanșatorul este blocat atunci când nu sunt bătute capse. (Consultați Fig. 5)

Asigurați-vă întotdeauna că declanșatorul este blocat și acumulatorul îndepărtat din scula electrică atunci când verificați operațiile manetei de împingere.

Verificați pentru a vă asigura că maneta de împingere alunecă ușor atunci când este acționată.

Curățați zona de alunecare de pe maneta de împingere dacă aceasta nu alunecă ușor.

**4. Testarea capsatorului**

**AVERTISMENT**

○ Asigurați-vă că declanșatorul este blocat atunci când nu sunt bătute capse. (Consultați Fig. 5)

○ Nu utilizați niciodată capsatorul decât dacă maneta de împingere funcționează în mod corespunzător.

Înainte de a începe în mod efectiv activitatea de capsare, testați capsatorul utilizând lista de verificare de mai jos. Efectuați testele în următoarea ordine.

În cazul în care survine operarea anormală, opriți utilizarea capsatorului și contactați imediat un centru autorizat de service HIKOKI.

**(1) ÎNDEPĂRTAȚI TOATE CAPSELE ȘI ACUMULATORUL DIN CAPSATOR.**

– TOATE ȘURUBURILE TREBUIE STRÂNSE.

– MANETA DE ÎMPINGERE ȘI DECLANȘATORUL TREBUIE SĂ SE DEPLASEZE CU UȘURINȚĂ.

(2) Instalarea acumulatorului. Nu acționați maneta de împingere sau declanșatorul în timp ce instalați acumulatorul. (Consultați Fig. 2)

(3) Luați degetul de pe declanșator și apăsați maneta de împingere pe piesa de prelucrat.

– CAPSATORUL NU TREBUIE SĂ FIE ÎN FUNCȚIUNE.

(4) Depărtați maneta de împingere de piesa de prelucrat. Apoi, îndreptați capsatorul în jos și eliberați butonul de blocare a declanșatorului, apoi apăsați declanșatorul și așteptați în acea poziție timp de 5 secunde sau mai mult.

– CAPSATORUL NU TREBUIE SĂ FIE ÎN FUNCȚIUNE.

(5)

A: Fără a atinge declanșatorul, apăsați maneta de împingere pe piesa de prelucrat. Apoi, apăsați declanșatorul.

– CAPSATORUL TREBUIE SĂ FUNCȚIONEZE.

B: Țineți declanșatorul apăsat și apăsați din nou maneta de împingere pe piesa de prelucrat.

– CAPSATORUL NU TREBUIE SĂ FIE ÎN FUNCȚIUNE.

C: Luați degetul de declanșator. Apoi, A este acționat din nou.

– CAPSATORUL TREBUIE SĂ FUNCȚIONEZE.

(6) În cazul în care nu se observă nicio funcționare anormală, puteți încărca capse în capsator. Bateți capse în piesa de prelucrat care este de același

# Română

tip cu cea care urmează a fi utilizată în aplicarea efectivă.

- CAPSATORUL TREBUIE SĂ FUNCȚIONEZE CORESPUNZĂTOR.

## 5. Încărcarea capselor

### AVERTISMENT

Când încărcați capse în capsator,

- 1) scoateți acumulatorul din capsator;
- 2) nu apăsați declanșatorul; și
- 3) nu apăsați maneta de împingere.

### NOTĂ

- Nu încărcați simultan capse de lungimi diferite.
  - Nu încărcați consecutiv mai multe benzi de capse care au un număr mic de capse.
- Acest lucru poate cauza un blocaj al capselor sau alte probleme.

- (1) Apăsați maneta de oprire și scoateți baza magaziei. (Fig. 6)
- (2) Puneți capsele în magazie cu picioarele îndreptate în sus. (Fig. 7)
- (3) Apăsați baza magaziei în poziția sa originală și maneta de oprire o va bloca. (Fig. 8)

### NOTĂ

Închideți cu grijă baza magaziei.

Dacă este închisă forțat, benzile de capse se pot deforma și pot împiedica închiderea bazei magaziei.

Capsatorul este acum pregătit de operare.

## CUM SE UTILIZEAZĂ CAPSATORUL

### AVERTISMENT

- Nu îndreptați NICIODATĂ scula spre dumneavoastră sau spre alte persoane din zona de lucru.
- Țineți degetele LA DISTANȚĂ de declanșator atunci când nu bateți capse pentru a evita declanșarea accidentală.
- Nu folosiți cablul de alimentare dacă este deteriorat. Duceți-l imediat la reparat.
- Nu puneți niciodată fața, mâinile sau picioarele lângă capul de baterie în timpul utilizării.
- Nu bateți capse peste alte capse sau cu capsatorul într-un unghi prea abrupt; capsele pot ricoșa și pot răni pe cineva.
- Nu bateți capse în scânduri subțiri sau lângă colțuri și muchii ale piesei de prelucrat. Capsele pot trece prin sau pot fi aruncate la distanță de piesa de prelucrat și pot lovi pe cineva.
- Nu bateți capse din ambele părți ale unui perete în același timp. Capsele pot pătrunde în perete și trece prin acesta și pot lovi o persoană pe partea opusă.
- Nu utilizați niciodată un capsator defect sau care funcționează anormal.
- Nu utilizați capsatorul ca ciocan.
- Îndepărtați toate capsele rămase și acumulatorul din capsator atunci când:
  - 1) efectuați lucrări de întreținere și de inspecție;
  - 2) verificați funcționarea corespunzătoare a manetei de împingere și a declanșatorului;
  - 3) curățați un blocaj;
  - 4) aceasta nu este în uz;
  - 5) părăsiți zona de lucru;
  - 6) îl mutați într-o altă locație; și
  - 7) îl înmânați unei alte persoane.
- Scoateți acumulatorul din capsator atunci când încărcați capse.

## 1. Proceduri de capsare (Fig. 9)

Acest capsator este echipat cu maneta de împingere și nu funcționează decât dacă maneta de împingere este apăsată.

Mai întâi, apăsați maneta de împingere pe lemn; apoi, apăsați declanșatorul pentru a bate capsă.

După ce ați efectuat operația de capsare o dată, capsarea nu va mai fi posibilă din nou până ce declanșatorul nu este eliberat și apăsat din nou.

### AVERTISMENT

- Pentru a evita declanșarea dublă sau declanșarea accidentală din cauza reculului.  
Trageți declanșatorul rapid și ferm.
  - A: Poziționați orificiul de ieșire a capsei pe piesa de prelucrat fără a ține degetul pe declanșator.
  - B: Apăsați ferm maneta de împingere până când aceasta este complet apăsată.
  - C: Trageți declanșatorul pentru a bate o capsă.
  - D: Luați degetul de pe declanșator și ridicați complet scula de pe suprafața lemnului.
- Pentru a continua operația de capsare într-un alt loc, deplasați capsatorul de-a lungul lemnului, repetând de la pasul A după cum este necesar.

### NOTĂ

- Operațiile B și C trebuie efectuate în interval de 4 secunde una față de cealaltă. Dacă trec mai mult de 4 secunde după B, capsatorul nu va funcționa în mod corespunzător. Dacă se întâmplă acest lucru, reîncercați de la B.
- În cazul în care capsele nu sunt introduse complet, apăsați ferm pe capul capsatorului atunci când declanșați. (Fig. 10)

### AVERTISMENT

- Țineți degetul departe de declanșator cu excepția perioadei operației de capsare, întrucât se pot produce vătămări grave dacă maneta de împingere intră în mod accidental în contact cu dumneavoastră sau cu alte persoane din zona de lucru.
- Țineți mâinile și corpul departe de zona de descărcare. Acest capsator HIKOKI poate ricoșa din refulul baterii unei capse și poate fi bătută o capsă ulterioară nedorită, putând provoca vătămări.

### NOTĂ

- Manipulați întotdeauna capsele și ambalajul cu grijă. În cazul în care scăpați capsele, legătura dintre acestea se poate rupe, ceea ce va cauza alimentarea greșită și blocaj.

- După capsare:

- 1) scoateți acumulatorul din capsator;
- 2) scoateți toate capsele din capsator;

## 2. Utilizarea cârligului (Consultați Fig. 11)

### AVERTISMENT

Când folosiți cârligul, scoateți acumulatorul. Acordați atenție suficientă astfel încât echipamentul principal să nu cadă.

În cazul în care scula cade, există riscul unui accident.

Cârligul poate fi instalat pe partea stângă sau pe cea dreaptă.

- A: Scoateți acumulatorul, apoi scoateți toate capsele rămase din magazie.
- B: Țineți bine unitatea principală și îndepărtați șurubul utilizând o șurubelniță.
- C: Îndepărtați cârligul.
- D: Instalați cârligul pe cealaltă parte și fixați bine cu șurubul.

### NOTĂ

Cârligul poate fi utilizat ca un dispozitiv de agățare.

## ÎNTREȚINERE ȘI VERIFICARE

### AVERTISMENT

Asigurați-vă că scoateți toate capsele rămase, blocați declanșatorul și scoateți acumulatorul din capsator înainte de întreținere și inspecție.

#### 1. Înlăturarea blocajelor de capse (Fig. 12)

- (1) Scoateți acumulatorul din scula electrică.
- (2) Apăsați maneta de oprire, glisați baza magaziei și scoateți toate capsele rămase.
- (3) Îndepărtați orice capse blocate, adeziv de capse, fragmente și așchii care s-au adunat în ghidajul lamei cu un clește, etc.
- (4) Verificați să vă asigurați că maneta de împingere funcționează ușor.

### NOTĂ

După îndepărtarea blocajelor de capse, reincărcați capsele și declanșați o capsă de probă.

#### 2. Inspecții magazie

Interiorul magaziei trebuie curățat din când în când. Glisați baza magaziei pentru a o deschide și îndepărtați adezivul de capse, fragmente și așchii care s-au adunat.

### NOTĂ

Murdăria din interiorul magaziei poate duce la probleme la mișcarea capselor sau poate provoca declanșarea în gol.

#### 3. Grafic de întreținere

ACȚIUNE	DE CE	CUM
Curățați magazia și mecanismul dispozitivului de alimentare.	Prevenirea unui blocaj.	Curățați prin suflare zilnic.
Mentineți funcționarea corectă a manetei de împingere.	Promovați siguranța operatorului și operarea eficientă a capsatorului.	Curățați prin suflare zilnic.

#### 4. Inspectarea șuruburilor de asamblare

Inspectați cu regularitate toate șuruburile de asamblare și asigurați-vă că sunt fixate corespunzător. Dacă există șuruburi care nu sunt fixe, fixați-le imediat. Nerespectarea avertismentului poate duce la riscuri serioase.

#### 5. Întreținerea motorului

Bobina motorului este componenta principală a sculei electrice. Aveți grijă să nu deteriorați bobina și/sau să nu o udați cu ulei sau apă.

#### 6. Curățarea exteriorului

Când scula electrică este murdară, ștergeți-o cu o cârpă moale uscată sau cu o cârpă înmuiată în soluție de apă cu săpun. Nu folosiți solvenți pe bază de clor, benzină și nici diluanți, deoarece aceștia topesc masele plastice.

#### 7. Depozitare

Depozitați scula electrică și acumulatorul într-un loc în care temperatura este sub 40°C și nu lăsați produsul la îndemâna copiilor.

### NOTĂ

Depozitarea acumulatorilor litiu-ion. Asigurați-vă că acumulatorii litiu-ion au fost complet încărcăți înainte de a-i depozita. Depozitarea prelungită (3 luni sau mai mult) a acumulatorilor cu un nivel de încărcare scăzut poate duce la scăderea performanței, la reducerea semnificativă a timpului de utilizare a acumulatorilor sau poate face acumulatorii incapabili să stea încărcăți.

Cu toate acestea, timpul de utilizare a acumulatorilor semnificativ de redus poate reveni la normal prin încărcarea și utilizarea acumulatorilor în mod repetat, de două până la cinci ori.

Dacă durata de folosire a acumulatorului este foarte scurtă în ciuda încărcării și folosirii repetate, schimbați acumulatorii.

### PRECAUȚIE

Pe durata folosirii și a operațiunilor de întreținere a mașinii trebuie respectate reglementările și standardele naționale privind securitatea.

### Notă importantă pentru bateriile uneltelor HiKOKI cu acumulatori

Utilizați întotdeauna acumulatori originali. Nu garantăm siguranța și performanța unelei dacă se utilizează alți acumulatori decât cei recomandați sau dacă acumulatorul original este dezmembrat sau modificat (cum ar fi demontarea și înlocuirea celulelor sau a altor părți interne).

### GARANȚIE

Garantăm sculele electrice HiKOKI în conformitate cu reglementările statutare/specifice țării. Această garanție nu acoperă defectele sau daunele provocate de utilizarea necorespunzătoare, abuz sau de uzura și deteriorarea normale. În cazul în care aveți reclamații, vă rugăm să trimiteți scula electrică nedemontată, împreună cu CERTIFICATUL DE GARANȚIE care se găsește la finalul prezentelor Instrucțiuni de utilizare, la o unitate service autorizată de HiKOKI.

## Informații privind zgomotul

Valori caracteristice ale zgomotului în conformitate cu EN60745:

Nivelul tipic de presiune acustică ponderat A pentru un singur eveniment sonor  $LWA, 1s, d = 78 \text{ dB}$

Nivelul tipic de presiune acustică ponderat A pentru un singur eveniment sonor la o stație de lucru

$LpA, 1s, d = 67 \text{ dB}$

Incertitudine KpA: 3 dB

Aceste valori sunt valori caracteristice corelate cu scula și nu reprezintă apariția zgomotului la punctul de utilizare. Apariția zgomotului la punctul de utilizare va depinde, de exemplu, de mediul de lucru, de piesa de prelucrat, de suportul piesei de prelucrat și de numărul de operații de împușcare etc.

În funcție de condițiile de la locul de muncă și de forma piesei de prelucrat, trebuie efectuate măsuri de atenuare a zgomotului individual, cum ar fi poziționarea pieselor de prelucrat pe suporturi de amortizare a sunetului, împiedicând vibrarea piesei de prelucrat prin cuplare sau acoperire etc.

În cazuri speciale, este necesar să purtați echipament de protecție auditivă.

## Informații privind vibrațiile

Valoarea caracteristică a vibrației tipice în conformitate cu EN60745:  $1,7 \text{ m/s}^2$

Incertitudine K:  $1,5 \text{ m/s}^2$

Aceste valori reprezintă o valoare caracteristică corelată cu scula și nu reprezintă influența asupra sistemului mână-braț atunci când se utilizează scula. O influență asupra sistemului mână-braț la utilizarea sculei va depinde, de exemplu, de forța de prindere, de forța presiunii de contact, de direcția de lucru, de reglarea alimentării cu energie, de piesa de prelucrat, de suportul piesei de prelucrat.

---

Valoarea totală declarată a vibrației a fost măsurată în conformitate cu o metodă de testare standard și poate fi utilizată pentru compararea unei scule cu alta. Mai poate fi utilizată pentru o evaluare preliminară a expunerii.

### AVERTISMENT

- Emisia de vibrații în timpul folosirii efective a sculei electrice poate diferi de valorile declarate în funcție de modul de utilizare a sculei.
- Identificați măsuri de siguranță ce trebuie luate pentru protejarea operatorului și care sunt bazate pe estimarea expunerii, în condiții reale de utilizare (ținând seama de toate componentele ciclului de utilizare, cum ar fi timpul necesar opririi sculei și timpul de funcționare suplimentar la pornirea sculei).

---

### NOTĂ

Ca urmare a programului continuu de cercetare și dezvoltare derulat de HiKOKI, prezentele specificații pot fi modificate fără notificare prealabilă.

---



## REMEDIEREA PROBLEMELOR

Dacă aparatul funcționează anormal, efectuați verificările din tabelul de mai jos. Dacă problema nu se remediază, consultați distribuitorul sau Centrul de service autorizat HiKOKI.

PROBLEMĂ	METODĂ DE VERIFICARE	CORECȚIE
Capsatorul nu funcționează.	Capsatorul nu este apăsat suficient pe piesa de prelucrat.	Țineți ferm capsatorul și apăsați-l complet pe piesa de prelucrat.
	Declanșatorul nu este apăsat suficient.	Apăsați ferm declanșatorul.
	Trec mai mult de 4 secunde de la maneta de împingere PORNITĂ la declanșator PORNIT.	Asigurați-vă că trec mai puțin de 4 secunde între maneta de împingere PORNITĂ și declanșator PORNIT.
	Butonul de blocare a declanșatorului (funcția de blocare a declanșatorului) este în poziția „Lock” (blocare).	Setați butonul de blocare a declanșatorului în poziția „Unlock” (deblocare). (Consultați <b>Fig. 6</b> )
	Componente electronice interne deteriorate.	Contactați HiKOKI pentru înlocuire.
Capsatorul funcționează, dar nu este bătută nicio capsă.	Magazia este murdară.	Curățați magazia prin suflare și prin ștergere.
	Verificați dacă există vreun blocaj.	Eliminați un blocaj. (Consultați <b>Fig. 12</b> )
	Lama de acționare este uzată sau deteriorată?	Contactați HiKOKI pentru înlocuire.
	Verificați dacă sunt utilizate capse corespunzătoare.	Utilizați numai capse recomandate.
Sare peste capse. Alimentare intermitentă.	Verificați dacă sunt utilizate capse corespunzătoare.	Utilizați numai capse recomandate.
	Dispozitivul de alimentare cu capse este deteriorat?	Înlocuiți dispozitivul de alimentare cu capse.
	Arclul de alimentare este slăbit sau deteriorat?	Înlocuiți arclul de alimentare.
	Lama de acționare este uzată sau deteriorată?	Contactați HiKOKI pentru înlocuire.
Blocare capse. Capsa bătută s-a îndoit.	Verificați dacă sunt utilizate capse corespunzătoare.	Utilizați numai capse recomandate.
	Lama de acționare este uzată sau deteriorată?	Contactați HiKOKI pentru înlocuire.

## SPLOŠNA VARNOSTNA NAVODILA ZA ELEKTRIČNA ORODJA

### ⚠ OPOZORILO

Preberite vsa varnostna opozorila in navodila.

Neupoštevanje opozoril in navodil lahko povzroči električni udar, požar in/ali resne telesne poškodbe.

Vsa opozorila in navodila shranite, ker jih boste v prihodnje še potrebovali.

Izraz »električno orodje« v opozorilih se nanaša na električno orodje, ki se napaja z električnim pogonom (z električnim kablom) in na akumulatorsko električno orodje (brez električnega kabla).

### 1) Varnost na delovnem mestu

- Delovno mesto mora biti čisto in dobro osvetljeno.**  
*Nered in neosvetljena področja lahko povzročijo nezgodo.*
- Električnega orodja ne uporabljajte v eksplozivnih okoljih, na primer v bližini vnetljivih tekočin, plinov ali prahu.**  
*Električno orodje pri delu proizvaja iskre, ki lahko vnamejo prah ali hlape.*
- Med delom z električnim orodjem ne dovolite, da bi se vam otroci ali druge osebe približale.**  
*Z motenjem vaše pozornosti lahko izgubite nadzor nad orodjem.*

### 2) Električna varnost

- Priključni vtičak električnega orodja mora ustrezati vtičnici.** Vtičaka ni dovoljeno kakor koli spreminjati. Pri ozemljenih električnih orodjih ne uporabljajte vtičačev z adapterji.  
*Nespremenjeni vtičaki in ustrezne vtičnice zmanjšujejo tveganje električnega udara.*
- Preprečite stik z ozemljenimi površinami, kot so cevi, grelci, štedilniki in hladilniki.**  
*Ko je vaše telo ozemljeno, je nevarnost električnega udara večja.*
- Električnega orodja ne izpostavljajte dežju ali vlagi.**  
*Vdor vode v električno orodje povečuje tveganje električnega udara.*
- Ne zlorablajte kabla.** Kabla ne uporabljajte za prenašanje električnega orodja in ne vlecite za kabel, če želite vtičak izvleči iz vtičnice. Kabla ne izpostavljajte vročini, olju, ostrim robovom in premikajočim se delom.  
*Poškodovani in zapleteni kabli povečujejo tveganje električnega udara.*
- Kadar uporabljate električno orodje zunaj, uporabljajte kabelski podaljšek, ki je primeren za delo na prostem.**  
*Z uporabo kabelskega podaljška, ki je izdelan za delo na prostem, je tveganje električnega udara manjše.*
- Če je delo z električnim orodjem v vlažnem okolju neizogibno, uporabite stikalo za zaščito pred diferenčnim tokom.**  
*Zaščitno stikalo zmanjšuje tveganje električnega udara.*

### 3) Osebna varnost

- Bodite pozorni, pazite kaj delate ter se dela z električnim orodjem lotite z razumom.** Električnega orodja ne uporabljajte, če ste utrujeni ali pod vplivom mamil, alkohola ali zdravil.  
*Trenutek nepozornosti med delom z električnim orodjem je lahko vzrok za resne telesne poškodbe.*

- Uporabite osebno zaščitno opremo. Vedno nosite zaščitna očala.**  
*Nošenje zaščitne opreme, kot so maska za prah, protizdrnski zaščitni čevlji, varnostna čelada ali zaščitni glušniki, kar je odvisno od vrste in načina uporabe električnega orodja, zmanjšuje tveganje telesnih poškodb.*
  - Izogibajte se nenamernemu zagonu. Preden orodje priključite na električno omrežje in/ali na akumulator, preden ga dvignete ali nosite, se prepričajte da je orodje izklopljeno.**  
*Prenašanje električnega orodja s prstom na stikalo ali priključitev vklopljenega električnega orodja na električno omrežje je lahko vzrok za nezgodo.*
  - Preden električno orodje vklopite, odstranite nastavitvena orodja in izvijače.**  
*Orodje ali ključ, ki se nahaja na vrtečem delu električnega orodja lahko povzroči telesne poškodbe.*
  - Izogibajte se nenormalni drži. Poskrbite za trdno stojišče in za stalno ravnotežje.**  
*Na ta način lahko v nepričakovanih situacijah bolje nadzorujete električno orodje.*
  - Nosite primerna oblačila. Med delom ne nosite ohlapnih oblačil ali nakita. Lase, oblačila in rokavice ne približujte premikajočim se delom naprave.**  
*Ohlapna oblačila, nakit ali dolgi lasje se lahko ujamejo med premikajoče se dele.*
  - Če je na napravo možno montirati priprave za odsesavanje ali prestrezanje prahu, se prepričajte, da so te ustrezno priključene in pravilno uporabljene.**  
*Zbiranje prahu lahko zmanjša nevarnosti povezane s prahom.*
- 4) **Uporaba in vzdrževanje električnega orodja**
- Električnega orodja ne preobremenjujte. Za izbrano delo uporabite ustrezno električno orodje.**  
*Z ustreznim električnim orodjem boste delo opravili bolje in varneje.*
  - Električnega orodja ne uporabljate, če stikalo za vklop/izklop orodja ne deluje.**  
*Električno orodje, ki ga ni več možno vklopiti ali izklopiti, je nevarno in ga je potrebno popraviti.*
  - Pred nastavljanjem orodja, zamenjavo delov pribora ali shranjevanjem orodje, izvlecite vtičak električnega orodja iz elektrike in/ali odstranite akumulator.**  
*S takšnimi preventivnimi varnostnimi ukrepi preprečujete nenamerni zagon orodja.*
  - Električno orodje shranite izven dosega otrok in ne dovolite upravljanja orodja osebam, ki orodja ne poznajo in niso prebrale teh navodil.**  
*Električno orodje je nevarno v rokah neizkušenih uporabnikov.*
  - Vzdržujte električno orodje. Preverite pravilno delovanje premičnih delov orodja, poškodbe delov in druga stanja, ki bi lahko vplivala na delovanje električnega orodja.**  
*V primeru poškodbe je potrebno električno orodje pred uporabo popraviti.*  
*Slabo vzdrževano električno orodje je vzrok mnogih nesreč.*
  - Rezalno orodje naj bo ostro in čisto.**  
*Pravilno vzdrževano rezalno orodje z ostrimi robovi se manj pogosto zatika in je lažje vodljivo.*
  - Električno orodje, pribor, vsadna orodja in podobno uporabljajte v skladu s temi navodili, pri čemer upoštevajte delovne pogoje in dejavnost, ki jo boste opravljali.**

Uporabo električnega orodja v druge namene lahko privede do nevarne situacije.



- 5) **Uporaba in vzdrževanje akumulatorja**
- Polnite samo s polnilnikom, ki ga je določil proizvajalec.**  
*Polnilnik, ki je primeren za en tip akumulatorja lahko povzroči nevarnost požara, če ga uporabite z drugim akumulatorjem.*
  - Električna orodja uporabljajte samo s posebej izdelanimi akumulatorji.**  
*Uporaba drugih akumulatorjev lahko povzroči tveganje poškodb in požara.*
  - Ko akumulatorja ne uporabljate ga shranite vstran od kovinskih predmetov kot so sponke, kovanci, ključi, želji, vijaki ter drugih manjših kovinskih predmetov, ki lahko povežejo en priključek z drugim.**  
*Kratek stik med priključki na akumulatorju lahko povzroči opekline ali požar.*
  - Med nepravilno rabo lahko iz akumulatorja priteče tekočina; izogibajte se stiku z njo. V primeru, da pride do stika, takoj operite z vodo. V primeru, da pride tekočina v stik z očmi, poiščite dodatno zdravniško pomoč.**  
*Tekočina iz akumulatorja lahko povzroči vnetje ali opekline.*
- 6) **Servisiranje**
- Električno orodje lahko servisira le usposobljena oseba, ki mora uporabljati originalne nadomestne dele.**  
*Na ta način se ohrani varnost električnega orodja.*

#### VARNOSTNI UKREP

Preprečite dostop otrokom in neusposobljenim osebam.

Kadar orodja ne uporabljate ga shranite izven dosega otrok in neusposobljenih oseb.

### VARNOSTNA OPOZORILA PRI UPORABI AKUMULATORSKEGA SPENJALNIKA

- Vedno domnevajte, da orodje vsebuje sponke.**  
*Pri neprevidni uporabi spenjalnika lahko pride do nepričakovane sprožitve sponke in telesne poškodbe.*
  - Ne usmerjajte orodja proti sebi ali osebam v bližini.** *Nepričakovano proženje lahko sprožil sponko, kar lahko povzroči poškodbo.*
  - Ne prožite orodja, če ni trdno pritisnjeno ob obdelovanec.** *Če orodje ni v stiku z obdelovancem, se lahko sponke odbijejo od vašega cilja.*
  - Odklopite orodje z vira napajanja, če se sponke zagodijo v orodju.** *Pri odstranjevanju zagodene sponke, se lahko spenjalnik pomotoma aktivira, če je vključen v napajanje.*
  - Bodite previdni, ko odstranujete zagodeno sponko.**  
*Morda je mehanizem pod tlakom in sponka se lahko silovito sproži, ko poskušate sprostiti zagodzo.*
  - Ne uporabljajte tega spenjalnika za pritrditev električnih kablov.**  
*Naprava ni namenjena namestitvi električnih kablov in lahko poškoduje izolacijo električnih kablov, kar lahko povzroči električni udar in nevarnost požara.*
- Varno delovanje s pravilno uporabo.**  
To orodje je bilo izdelano za zabijanje sponk v les ali podobne materiale. Uporabite ga samo za predvideni namen.
  - Bodite pozorni na vžig in eksplozije.**  
Ker lahko med spenjanjem letijo iskre, je nevarno uporabljati to orodje v bližini laka, barve, benzena, razredčila, bencina, plina, lepil in podobnih vnetljivih snovi, saj se lahko vnamejo ali eksplodirajo. Zato pod nobenimi pogoji tega orodja ne uporabljajte v bližini takšnih vnetljivih materialov.
  - Vedno nosite zaščito za oči (zaščitna očala).**  
  
Med uporabo električnega orodja vedno nosite zaščitna očala in poskrbite, da jih uporabljajo tudi osebe v bližini. Možnost, da delci sponk ali sponke, ki niso bile pravilno udarjene, vstopijo v oči, predstavlja nevarnost za vid. Zaščito za oči lahko kupite v katerikoli trgovini z orodjem. Med uporabo tega orodja vedno nosite zaščito za oči. Uporabljajte zaščito za oči ali širok vizir čez predpisana očala. Delodajalci morajo vedno zahtevati uporabo opreme za varovanje oči.
  - Zaščitite ušesa in glavo.**  
Ko spenjate, nosite naušnike in zaščito za glavo. Odvisno od pogojev prav tako zagotovite, da bodo osebe v bližini nosile naušnike in zaščito za glavo.
  - Bodite pozorni na osebe, ki delajo v vaši bližini.**  
Lahko bi bilo zelo nevarno, če bi sponke, ki niso bile pravilno zabite, zadele druge osebe. Zato bodite vedno pozorni na varnost oseb v vaši bližini, ko uporabljate to orodje. Vedno se prepričajte, da niso telo, roke ali noge nobene osebe v bližini izhoda za sponke.
  - Nikoli ne usmerjajte izhoda za sponke proti ljudem.**  
  
Vedno domnevajte, da orodje vsebuje sponke. Če je izhod za sponke usmerjen proti ljudem, lahko pride do hudih poškodb, če pomotoma sprožite orodje. Pri priklapljanju in odklapanju baterije, pri dodajanju sponk ali podobnih postopkih, se prepričajte, da izhod za sponke ni usmerjen proti nobeni osebi (vključno z vami). Tudi, če orodje ne vsebuje sponk, je nevarno prožiti orodje, ko je usmerjeno proti osebi, zato tega nikoli ne počnite. Brez igrice. Spoštujte orodje kot delovni pripomoček.
  - Pred uporabo tega izdelka, se prepričajte, da deluje pravilno in v skladu z vsebino »Preizkušanje spenjalnika« na strani 208.**
  - Preverite potisni vzvod pred uporabo.**  
Pazite, da potisni vzvod deluje pravilno. Nikoli ne uporabljajte spenjalnika, če potisni vzvod ne deluje pravilno, v nasprotnem primeru bi spenjalnik lahko nepričakovano sprožil sponko. Ne posegajte v ali odstranite potisni vzvod, sicer lahko ta postane neuporaben.
  - Bodite previdni, ko povezujete baterijo.**  
Da se pri povezovanju baterije in vstavljanju sponk orodje ne bi po nesreči sprožilo, zagotovite naslednje.
    - Ne dotikajte se sprožila.
    - Ne dovolite, da bi sprožilna glava prišla v stik s katero koli površino.

# Slovenščina

- Sprožilno glavo držite navzdol. Strogo upoštevajte zgornja navodila in vedno zagotovite, da noben del telesa, rok in nog ni pred izhodom za sponke.
- 10. **Uporabljajte samo navedene sponke.** Nikoli ne uporabljajte sponk, ki niso navedene in opisane v teh navodilih.
- 11. **Bodite skrbni, ko polagate prst na sprožilec.** Ne polagajte prsta na sprožilec, razen ko dejansko spenjate. Če orodje nosite ali ga nekomu podate, ko imate prst na sprožilcu, lahko pride do nenamerne sprožitve sponke in posledično do nesreče.
- 12. **Močno pritisnite izhod sponk ob material, ki ga želite speti.** Med pribijanjem sponk močno pritisnite izhod sponk ob material, ki ga želite speti. Če izhoda ne uporabljate pravilno, se lahko sponke odbijejo.
- 13. **Odmaknite roke in noge od prožilne glave, ko napravo uporabljate.**



Obstaja velika nevarnost, da bi sponka pomotoma zadela vašo roko ali nogo.

- 14. **Pazite na povratni udarec orodja.** Med delovanjem se ne približujte zgornjemu delu orodja z glavo ipd. To je nevarno, saj se orodje lahko močno odzove, če sponka, ki ga trenutno pribijate, pride v stik s prejšnjo sponko ali grčo v lesu.
- 15. **Pazite na dvojni sprožitev zaradi povratnega udarca.** Če je potisni vzvod nenamerno dovoljen, da se ponovno dotakne obdelovanca po povratku, se bo naložil nezaželen žebelj. Da bi se izognili tej neželeni dvojni sprožitvi, sprožilec hitro in trdno pritisnite.
- 16. **Bodite previdni pri spenjanju tanjših plošč ali vogalov lesa.** Pri spenjanju tankih plošč lahko sponke prebijejo naravnost skozi, kar se lahko zgodi tudi pri spenjanju na vogalih lesa zaradi odboja sponk. V takšnih primerih se zmeraj prepričajte, da ni nikogar (in rok ali nog od nikogar ipd.) za tanko ploščo ali zraven lesa, ki ga spenjate.
- 17. **Hkratno spenjanje na obeh straneh iste stene je nevarno.** Nikoli ne spenjajte hkrati na obeh straneh stene. To bi bilo zelo nevarno, saj lahko sponke preidejo skozi steno in tako povzročijo poškodbe.
- 18. **Ne uporabljajte električnega orodja na gradbenih odrih ali lestvah.** Ne uporabljajte tega električnega orodja v določenih primerih, kot je na primer:
  - pri zamenjavi ene lokacije zabijanja za drugo, pri kateri je potrebna uporaba odrov, stopnic, lestev ali podobnih konstrukcij, npr. strešnih letev,
  - pri zapiranju škotel ali zabojev,
  - pri nameščanju prevoznih varnostnih sistemov, npr. na vozilih in vagonih
- 19. **Odstranite vse preostale sponke in baterijo iz spenjalnika, ko/če:**
  - 1) izvajate vzdrževanje in pregled;
  - 2) preverjate pravilno delovanje potisnega vzvoda in sprožilca;
  - 3) odstranjujete zastoj;
  - 4) orodja ne uporabljate;
  - 5) zapustite delovno področje;
  - 6) se premeščate na drugo lokacijo; in
  - 7) predate orodje drugi osebi.Nikoli ne poskušajte odstraniti zastoja, razen če ste iz spenjalnika odstranili baterijo in vse preostale sponke.

Spenjalnika nikoli ne puščajte brez nadzora, saj bi ga osebe, ki niso seznanjene s spenjalnikom, lahko uporabile in se poškodovale.

- 20. **Pri vstavljanju sponk odstranite baterijo iz spenjalnika.**
- 21. **Okolje delovanja za to napravo je med 0°C in 40°C, in tako zagotovite uporabo v tem temperaturnem območju.** Naprava morda ne bo delovala pod 0°C ali nad 40°C.
- 22. **Baterijo vedno polnite pri temperaturi 0°C–40°C.** Temperatura, nižja od 0°C, bo povzročila prenapetost, kar je nevarno. Baterije ni mogoče polniti pri temperaturi, višji od 40°C. Najbolj primerna temperatura za polnjenje je 20°C–25°C.
- 23. **Polnilnika ne uporabljate neprekinjeno.** Ko zaključite s polnjenjem, pustite polnilnik mirovati približno 15 minut pred naslednjim polnjenjem baterije.
- 24. **Ne dovolite, da bi v luknjo, ki povezuje polnilno baterijo prišel tujek.**
- 25. **Polnilne baterije in polnilnika nikoli ne razstavljajte.**
- 26. **V polnilni bateriji nikoli ne povzročite kratkega stika.** Kratek stik v bateriji bo povzročil visok električni tok in pregrevanje. Posledica tega bo pregretje ali poškodba baterije.
- 27. **Baterije ne zavrzite v ogenj.** Če baterija zagori, lahko eksplodira.
- 28. **Uporaba prazne baterije lahko poškoduje polnilnik.**
- 29. **Ko se življenjska doba baterije zmanjša za normalno uporabo, jo takoj nesite v trgovino, kjer ste jo kupili.** Prazne baterije ne zavrzite.
- 30. **V prezačevalne reže polnilnika ne vstavljajte predmetov.** Vstavljanje kovinskih ali vnetljivih predmetov v prezačevalne reže polnilnika lahko povzroči tveganje električnega udara ali poškodbo polnilnika.
- 31. **NIKOLI ne dovolite, da bi magneti (ali podobne magnetne naprave) bili v bližini spenjalnika, saj ima le-ta v notranjosti magnetni senzor.** S tem lahko povzročite tveganje za poškodbe zaradi napake ali okvare.
- 32. **Po daljšem delu je potrebno napravo ohladiti.**
- 33. **Električno orodje je za zaščito motorja opremljeno s temperaturnim zaščitnim stikalom.** Zaradi neprekinjenega dela se lahko zviša temperatura naprave, kar aktivira temperaturno zaščitno stikalo in samodejno ustavi delovanje. V tem primeru počakajte, da se električno orodje ohladi, preden nadaljujete z delom.
- 34. **Ta izdelek lahko preneha delovati, ko je zaznana nepravilnost. V tem primeru preverite postavke, navedene v poglavju »ODPRAVLJANJE MOTENJ« na strani 212.**
- 35. **Ne glejte neposredno v lučko.** Neupoštevanje tega lahko povzroči poškodbo oči.
- 36. **Z mehko krpo odstranite umazanijo ali nesnago z leče lučke LED, pri čemer bodite previdni, da ne opraskate leče.** Praske na leči lučke LED lahko zmanjšajo svetlost.
- 37. **Prepričajte se, da je baterija trdno nameščena.** Če ni dobro nameščena se lahko sname in povzroči nesrečo.
- 38. **Izdelka ne uporabljajte, če se orodje ali električni kontakti baterije (baterijski nosilec) deformirajo.** Nameščanje baterije lahko povzroči kratki stik, ki lahko vodi do izhajanja dima ali vžiga.
- 39. **Na električnih kontaktih (baterijski nosilec) orodja se ne smejo nabrati ostružki ali prah.**
- Pred uporabo se prepričajte, da se na kontaktih niso nabrali ostružki in prah.

- Med uporabo poskusite preprečiti padanje ostružkov ali prahu z orodja na baterijo.
  - Pri prekinitvi delovanja ali po uporabi orodja ne puščajte na območju, kjer je lahko izpostavljeno padajočim ostružkom ali prahu.
- To lahko povzroči kratki stik, ki lahko vodi do izhajanja dima ali vžiga.

## OPOZORILO ZA LITIJ-IONSKO BATERIJO

Za podaljšanje življenjske dobe je litij-ionska baterija opremljena z zaščitno funkcijo, ki ustavi delovanje. V spodaj opisanih primerih od 1 do 3 se pri uporabi tega izdelka, tudi če ugasnete stikalo, motor lahko ustavi. To ni težava, ampak rezultat zaščitne funkcije.

1. Ko se porabi preostala moč baterije, se motor ugasne. V tem primeru baterijo takoj napolnite.
2. Če je orodje preobremenjeno, se motor lahko ustavi. V tem primeru sprostite stikalo orodja in odstranite vzroke za preobremenitev. Po tem lahko orodje znova uporabite.
3. Če se baterija pregreje zaradi preobremenitve, se bo ustavil dovod moči. V tem primeru prenehajte z uporabo baterije in počakajte, da se ohladi. Po tem lahko orodje znova uporabite.

Prosimo, da upoštevate naslednja opozorila in svarila.

### OPOZORILO

Da bi preprečili iztekanje baterije, ustvarjanje toplote, oddajanje dima, eksplozijo in vžig, prosimo, da upoštevate naslednja varnostna opozorila.

1. Preprečite nabiranje ostružkov in prahu na bateriji.
- Med delom poskrbite, da ostružki in prah ne padajo na baterijo.
- Med delom poskrbite, da se morebitni ostružki in prah z električnega orodja ne nabirajo na bateriji.
- Neuporabljeno baterijo ne shranjujte na mestu, kjer je izpostavljena ostružkom in prahu.
- Preden baterijo shranite odstranite ostružke ter prah, ki se lahko sprimejo na baterijo in ne hranite jo skupaj s kovinskimi deli (vijaki, žebliji itn.).
2. Baterijo ne prebadajte z ostrimi predmeti kot so žebliji, ne udarjajte s kladivom, ne stopite nanjo, jo ne mečite ali izpostavljajte težkih fizičnim udarom.
3. Vidno poškodovane ali deformirane baterije ne uporabljajte.
4. Baterijo uporabljajte le za določene namene.
5. Če se baterija ne napolni tudi po preteku določenega časa polnjenja, polnjenje takoj prekinite.
6. Baterije ne postavljajte ali izpostavljajte visokim temperaturam ali visokem pritisku, na primer v mikrovalovni pečici, sušilcu ali visokotlačni komori.
7. Ob zaznavi iztekanja ali neprijetnega vonja jo takoj odmaknite od ognja.
8. Ne uporabljajte je v prostorih, kjer se ustvarja močna statična elektrika.
9. Ob iztekanju baterije, čudnem vonju, ustvarjanju toplote, razbarvanju ali deformaciji oziroma v kolikor je videti čudna med uporabo, polnjenjem ali shranjevanjem jo takoj odstranite iz opreme ali polnilnika in jo prenehajte uporabljati.
10. Ne potaplajte baterije in ne dovolite, da vanjo stečejo kakršnekoli tekočine. Vstop prevodne tekočine, kot je voda, lahko povzroči poškodbe ter posledično požar ali eksplozijo. Baterijo shranjujte na hladnem, suhem mestu, stran od lahko vnetljivih in gorljivih predmetov. Izogibati se je potrebno jedkim plinskim ozračjem.
11. Prikazne plošče ne izpostavljajte močnim udarcem in pazite, da je ne zlomite. V nasprotnem primeru se lahko pojavijo težave.

12. Če alkalno mazivo ali tekočina za rezanje pride v stik z baterijo, jo hitro obrišite s suho krpo.

V nasprotnem primeru lahko pride do poškodbe ali okvare ohišja.

### POZOR

1. Če tekočina, ki izteka iz baterije pride v stik z vašimi očmi jih ne drgnite, ampak jih operite s svežo, čisto vodo ter takoj obiščite zdravnika. Če ne boste obiskali zdravnika, lahko tekočina povzroči težave z očmi.
2. V primeru, da tekočina pride v stik s kožo ali oblačili jih takoj operite s čisto vodo. Obstaja možnost, da lahko to povzroči draženje kože.
3. Če opazite rjo, čuden vonj, pregrevanje, razbarvanje, deformacije in/ali druge nepravilnosti pri prvi uporabi baterije, je ne uporabljajte in jo vrnite dobavitelju ali prodajalcu.

### OPOZORILO

Če v priključek litij-ionske baterije pride prevoden tujek, lahko pride v bateriji do kratkega stika, kar lahko sproži požar. Ob shranjevanju litij-ionske baterije upoštevajte naslednjo vsebino.

- V škaflo za shranjevanje ne shranjujte prevodnih stvari, žebeljev in žic kot sta železna in bakrena žica.
- Da preprečite nastanek kratkega stika, namestite baterijo v orodje ali pa varno vstavite pokrov baterije, ki pokrije prežračevalno režo.

## GLEDE TRANSPORTA LITIJEVIH BATERIJ

Pri transportu litijevih baterij upoštevajte naslednje previdnostne ukrepe.

### OPOZORILO

Obvestite transportno podjetje o tem, da paket vsebuje litijevo baterijo, in o izhodni moči ter upoštevajte navodila transportnega podjetja, ko urejate prevoz.

- Litijeve baterije, ki imajo izhodno moč višjo od 100 Wh so označene kot nevarno blago in za njih boste morali izpolniti posebne prijavnne postopke.
- Pri mednarodnem transportu morate upoštevati mednarodno zakonodajo in pravila ter ureditve ciljne države.

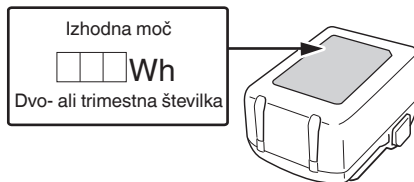



## IMENA DELOV

Številke v spodnjem seznamu se ujemajo s **Sl. 1–Sl. 13**.







1	Sprožilno
2	Gumb za zaklepanje sprožilca
3	Potisna ročica
4	Sprožilna glava (izhod)
5	Lučka LED
6	Podnožje nabojnika
7	Nabojnik

# Slovenščina

8	Ustavitev ročice
9	Kljuka
10	Motor
11	Baterija
12	Ročaj
13	Trak za sponke
14	Zatič
15	Krmilni indikator
16	Vodilo rezil
17	Stikalo indikatorja preostale energije baterije
18	Indikatorska lučka preostale energije baterije
19	Prikazna plošča

	Opozorilo
	Prepovedan postopek











## Baterija

	Zasveti ; Preostala moč baterije je več kot 75%.
	Zasveti ; Preostala moč baterije je med 50 in 75%.
	Zasveti ; Preostala moč baterije je med 25 in 50%.
	Zasveti ; Preostala moč baterije je manj kot 25%.
	Utripa ; Baterija je skoraj prazna. Baterijo napolnite takoj, ko bo mogoče.
	Utripa ; Izhod se je ustavil zaradi visoke temperature. Odstranite baterijo in počakajte, da se orodje v celoti ohladi.
	Utripa ; Izhod je prekinjen zaradi napake ali okvare. Težava je lahko baterija, zato se obrnite na prodajalca.

## SIMBOLI

### OPOZORILO

V nadaljevanju so prikazani simboli, uporabljeni pri stroju. Pred uporabo se prepričajte, da jih razumete.

	N1810DA / N1812DA: Akumulatorski spenjalnik
	Da ne bi prišlo do poškodb, mora uporabnik prebrati navodila.
	Samo za države EU Električnih orodij ne odlagajte med hišne odpadke! V skladu z evropsko direktivo 2012/19/EU o odpadnih električnih in elektronski opremi in njeni uresničitvi v skladu z nacionalnim pravom se morajo električna orodja, ki so dosegla življenjsko dobo ločeno zbirati in okolju prijazno reciklirati.
	Enosmerni tok
	Stikalo za vklop
	Stikalo za izklop
	Odklopite baterijo
	Zaklep sprožilca
	Sprožilec je odklenjen
	Ne uporabljajte na odrih, lestvah.

## SPECIFIKACIJE

### 1. Električno orodje

Model	N1810DA / N1812DA
Motor	Motor na enosmerni električni tok
Nosilna zmogljivost sponke	150 sponk
Teža*1	1,5 kg (BSL1820M) 2,2 kg (BSL36B18X)
Mera*2 Višina × Dolžina × Širina	166 mm × 85 mm × 235 mm

\*1 Teža: Glede na postopek EPTA 01/2014  
Ovisno od priložene baterije. Največja teža se meri z BSL36B18X (napredaj posebej).

\*2 Mera: Baterija BSL36A18X je vkjučena

### 2. Primerne sponke

S tem spenjalnikom je mogoče uporabiti sponke, navedene v spodnji tabeli.  
150 sponk je vezanih skupaj, da tvorijo trak.  
Stopite v stik s prodajalcem, pri katerem ste kupili spenjalnik, za podrobnosti o tem, kako dobiti sponke.

### OPOMBA

Uporabljati je dovoljeno samo sponke proizvajalca HiKOKI.  
Sponke, ki jih ne proizvaja HiKOKI, lahko povzročijo zatikanje in posledično nepravilno delovanje.



Čas polnjenja večvoltne baterije, približno. (Pri 20°C)	1,5 Ah (x 2 enota)	45 min
	2,5 Ah (x 2 enota)	75 min
	4,0 Ah (x 2 enota)	120 min
Število baterijskih celic		4–10
Teža		0,5 kg

## OPOMBA

- Čas polnjenja je odvisen od temperature okolja in napetosti električnega vira.
- Če polnjenje dolgo traja
  - Pri zelo nizki zunanji temperaturi polnjenje traja dlje. Baterijo polnite na toplem (na primer v zaprtih prostorih).
  - Ne blokirajte pretoka zraka. V nasprotnem primeru se notranjost pregreje in polnilnik postane manj\*
  - Če ventilator za hlajenje ne deluje, se za popravilo obrnite na pooblaščen servisni center HiKOKI.

## 4. Izključite napajalni kabel polnilnika iz vtičnice.

## 5. Polnilnik trdno primite in izvlecite baterijo.

## OPOMBA

Baterijo izvlecite iz polnilnika po uporabi in jo shranite.

## V zvezi z električnim tokom v primeru novih baterij itd.

Ker notranja kemijska snov novih baterij in baterij, ki niso bile dlje časa uporabljene, ni aktivirana, je lahko električni tok nizek, ko jih uporabljate prvič in drugič. To je časovno omejen pojav in normalen čas, potreben za polnjenje, se povrne po 2–3 polnjenjih baterije.

## Kaj storiti za daljše delovanje baterij.

- (1) Baterije napolnite, preden se popolnoma spraznijo. Če začutite, da moč orodja upada, ga prenehajte uporabljati in napolnite njegovo baterijo. Če nadaljujete z uporabo orodja in porabite električni tok, se lahko baterija poškoduje, kar skrajša njeno življenjsko dobo.
- (2) Izogibajte se polnjenju pri visokih temperaturah. Akumulatorska baterija bo takoj po uporabi vroča. Če boste takšno baterijo polnili takoj po uporabi, se bo njena notranja kemijska snov izčrpala in življenjska doba baterije se bo skrajšala. Pustite baterijo in jo napolnite potem, ko se je nekaj časa ohlajala.



## PRED UPORABO

Dejanje	Slika	Stran
Odstranitev in vstavljanje baterije	2	2
Polnjenje	3	2
Indikator preostale energije baterije	13	4
Izbor pribora	—	259

## 1. Opozorilni znaki LED lučke (Sl. 4)

V primeru napake pri delovanju se luč LED prikazuje, kot je prikazano spodaj.

Tabela 3

Vklop 0,5 sekunde/ izklop 0,5 sekunde 	Funkcija preprečevanja praznega proženja je bila aktivirana → Naložite sponke. Padec napetosti baterije → Zamenjajte baterijo.
Vklop 0,25 sekunde/ izklop 0,25 sekunde 	Preobremenjeni pogoji (zagozdenje sponk) → Odstranite vzrok preobremenitve. Zaščita temperature (telo spenjalnika je vroče) → Pustite, da se telo spenjalnika dovolj ohladi.
Vklop 0,05 sekunde/ izklop 0,05 sekunde 	Verjetno nepravilno delovanje → Izklopite in zahtevajte popravila pri prodajalcu, kjer ste ga kupili.

## 2. Mehanizem za blokiranje sprožilca (Glej Sl. 5)

### OPOZORILO

- Prepričajte se, da je sprožilec zaklenjen, ko ne sprožate sponk.
- Ta spenjalnik ima mehanizem za zaklepanje, ki preprečuje sprožanje sponk.

Za zaklepanje sprožilca:

Čvrsto pritisnite gumb za zaklepanje sprožilca s strani .

Za upravljanje:

Čvrsto pritisnite gumb za zaklepanje sprožilca s strani .

Zaklep se sprosti in lahko pritisnete na sprožilec.

## 3. Preverjanje delovanja potisnega vzvoda

### OPOZORILO

Prepričajte se, da je sprožilec zaklenjen, ko ne sprožate sponk. (Glej Sl. 5)

Vedno se prepričajte, da je sprožilec zaklenjen, in odstranite baterijo iz naprave pri preverjanju delovanja potisnega vzvoda.

Preverite, ali potisni vzvod med delovanjem gladko drsi. Očistite drsni del na potisnem vzvodu, če ne drsi gladko.

## 4. Preizkušanje spenjalnika

### OPOZORILO

- Prepričajte se, da je sprožilec zaklenjen, ko ne sprožate sponk. (Glej Sl. 5)
- Nikoli ne uporabljajte spenjalnika, če potisni vzvod ne deluje pravilno.

Preden dejansko začnete spenjati, preizkusite spenjalnik z uporabo kontrolnega seznama spodaj. Opravite teste po naslednjem vrstnem redu.

Če opazite nenormalno delovanje, prenehajte z uporabo spenjalnika in se takoj obrnite na pooblaščen servisni center HiKOKI.

## (1) ODSTRANITE VSE ŽEBLJE IN BATERIJO IZ SPENJALNIKA.

– VSI VIJAKI MORAJO BITI PRIVITI.

– POTISNI VZVOD IN SPROŽILEC SE MORATA PREMIKATI GLADKO.

## (2) Nameščanje baterije. Med nameščanjem baterije ne pritisčajte potisnega vzvoda ali sprožilca. (Glej Sl. 2)

## (3) Odstranite prst s sprožila in pritisnite potisno ročico proti obdelovancu.

– SPENJALNIK NE SME DELOVATI.



- (4) Ločite potisni vzvod od obdelovanca. Nato spenjalnik usmerite navzdol in sprostite gumb za zaklepanje sprožilca. Nato pritisnite na sprožilec in v tem položaju počakajte 5 sekund ali dlje.

– SPENJALNIK NE SME DELOVATI.

- (5)  
A: Ne da bi se dotaknili sprožila, pritisnite potisno ročico proti obdelovancu. Nato pritisnite sprožilec.

– SPENJALNIK MORA DELOVATI.

- B: Držite sprožilec nazaj in ponovno pritisnite potisni vzvod proti obdelovancu.

– SPENJALNIK NE SME DELOVATI.

- C: Ločite prst od sprožilca. Potem, A ponovno deluje.

– SPENJALNIK MORA DELOVATI.

- (6) Če ne opazite neobičajnega delovanja, lahko žeblje naložite v spenjalnik. Zabijajte sponke v obdelovanec, ki je istega tipa kot tisti, ki ga boste uporabili v dejanskem nanosu.

– SPENJALNIK MORA PRAVILNO DELOVATI.

## 5. Nalaganje sponk

### OPOZORILO

- Pri nalaganju sponk v spenjalnik,  
1) odstranite baterijo iz spenjalnika;  
2) ne pritisnite na sprožilec; in  
3) ne pritiskajte na potisni vzvod.

### OPOMBA

- Ne vstavljajte hkrati sponk različnih dolžin.
- Ne vstavljajte zaporedoma več trakov s sponkami, ki imajo majhno število sponk. To lahko povzroči zatikanje sponk ali druge težave.

- (1) Pritisnite zaporno ročico in izvlecite podnožje nabojnika. (SI. 6)  
(2) Sponke vstavite v nabojnik tako, da so koničasti deli obrnjeni navzgor. (SI. 7)  
(3) Pritisnite podnožje nabojnika v prvotni položaj in zaporna ročica ga bo zaklenila. (SI. 8)

### OPOMBA

- Nežno zaprite podnožje nabojnika. Če ga zaprete na silo, se lahko trakovi s sponkami deformirajo in preprečijo, da bi se podnožje nabojnika zaprlo.

Spenjalnik je zdaj pripravljen za delovanje.

## KAKO SE UPORABLJA SPENJALNIK

### OPOZORILO

- Orodja NIKOLI ne obračajte proti sebi ali drugim osebam v delovnem območju.
- Kadar ne zabijate sponk, naj bodo prsti STRAN od sprožila, da ne pride do nenamerne sproženja.
- Ne uporabite električnega kabla, če je poškodovan. Nemudoma ga dajte popraviti.
- Nikoli ne položite svojih rok, nog ali obraza v bližino sprožilne glave med uporabo.
- Ne zabijajte sponk na vrh drugih sponk ali s spenjalnikom pod preveč strmim kotom; sponke se lahko odbijejo in nekoga poškodujejo.

- Ne zabijajte sponk v tanke plošče ali blizu vogalov in robov obdelovanca. Sponke se lahko zabijejo skozi ali stran od obdelovanca in nekoga zadenejo.
- Nikoli ne zabijajte sponk istočasno na obeh straneh iste stene. Sponke se lahko zabijejo v in skozi steno in udarijo osebo na nasprotni strani.
- Nikoli ne uporabljajte spenjalnika, ki je okvarjen ali deluje neobičajno.
- Spenjalnika ne uporabljajte kot kladivo.
- Odstranite vse preostale sponke in baterijo iz spenjalnika, ko:
  - 1) izvajate vzdrževanje in pregled;
  - 2) preverjate pravilno delovanje potisnega vzvoda in sprožilca;
  - 3) odstranjujete zaskok;
  - 4) orodja ne uporabljate;
  - 5) zapustite delovno področje;
  - 6) se premeščate na drugo lokacijo; in
  - 7) predate orodje drugi osebi.
- Pri vstavljanju sponk odstranite baterijo iz spenjalnika.

### 1. Postopki spenjanja (SI. 9)

Ta spenjalnik je opremljen s potisnim vzvodom in ne deluje, če potisni vzvod ni pritisnjen.

Najprej pritisnite potisni vzvod proti lesu; potem pritisnite sprožilec za zabijanje sponk.

Po enkratnem spenjanju, spenjanje ne bo ponovno mogoče, dokler se sprožilec ne sprost in ponovno pritisne.

### OPOZORILO

- Da bi se izognili dvojnemu sprožanju ali nenamernemu sprožanju zaradi odboja. Hitro in trdno pritisnite sprožilec.

A: Izhod za sponko na obdelovancu postavite z umaknjenim prstom s sprožilca.

B: Močno pritisnite potisni vzvod, dokler ni popolnoma pritisnjen.

C: Pritisnite sprožilec za zabijanje sponke.

D: Odstranite prst s sprožilca in orodje popolnoma odstranite s površine lesa.

Če želite nadaljevati s spenjanjem na ločenem mestu, premaknite spenjalnik vzdolž lesa, po potrebi ponovite korake od A naprej.

### OPOMBA

- Delovanje B in C je treba opraviti v razmaku 4 sekund. Če preteče več kot 4 sekundi po B, spenjalnik ne bo deloval pravilno. Če se to zgodi, poskusite z B.
- Če se sponke ne vpnejo v celoti, med spenjanjem močno pritisnite na glavo spenjalnika. (SI. 10)

### OPOZORILO

- Snemite prst s sprožilca, razen med spenjanjem, saj lahko pride do hudih poškodb, če potisni vzvod nenamerno pride v stik z vami ali drugimi na delovnem mestu.
- Držite roke in telo proč od območja sprožanja. Ta spenjalnik HiKOKI se lahko odbije zaradi povratnega udarca pri zabijanju sponke in lahko pride do sproženja nezaželenega naknadne sponke, kar lahko povzroči poškodbe.

### OPOMBA

- Vedno bodite pozorni na sponke in embalažo. Če sponke padejo, se lahko poškoduje povezava, kar povzroči napačno podajanje in zaskok.
- Po spenjanju:
  - 1) odstranite baterijo iz spenjalnika;
  - 2) odstranite vse sponke iz spenjalnika;

### 2. Uporaba kavlja (Glej SI. 11)

#### OPOZORILO

Odstranite baterijo med uporabo kavlja. Bodite dovolj pozorni, da glavna oprema ne pade.

Če orodje pade, obstaja nevarnost poškodb.

Kavlji se lahko nastavijo na levo ali desno stran.

# Slovenščina

- A: Odstranite baterijo in nato odstranite vse preostale sponke iz nabojnika.  
B: Pritrdite glavno enoto in odstranite vijak z izvijačem.  
C: Odstranite kljuko.  
D: Na drugo stran namestite kavelj in ga trdno privijte z vijakom.

## OPOMBA

Kavelj lahko uporabite kot obešalnik.

## VZDRŽEVANJE IN PREGLEDOVANJE

### OPOZORILO

Pred vzdrževanjem in pregledom obvezno odstranite vse preostale sponke, zaklenite sprožilec in odstranite baterijo iz spenjalnika.

#### 1. Odstranjanje zagozdenih sponk (Sl. 12)

- (1) Odstranite baterijo iz električnega orodja.
- (2) Pritisnite zaporno ročico, odprite podnožje nabojnika in odstranite vse preostale sponke.
- (3) S kleščami itd. odstranite zataknjene sponke, lepila za sponke, drobce in trske, ki so se nabrale v vodilu rezila.
- (4) Preverite, ali potisna ročica deluje brezhibno.

### OPOMBA

Ko odstranite zagozdene sponke, znova vstavite sponke in sprožite preizkusno sponko.

#### 2. Pregledi nabojnika

Notranjost nabojnika je treba občasno očistiti. Odprite podnožje nabojnika in odstranite lepilo za sponke, drobce in trske, ki so se nabrale.

### OPOMBA

Umazanija v nabojniku lahko povzroči težave s premikanjem sponk ali prazno proženje.

#### 3. Tabela vzdrževanja

DELOVANJE	ZAKAJ	KAKO
Čist nabojnik in podajalni mehanizem.	Preprečiti zastoje.	Dnevno spihajte do čistega.
Potisni vzvod naj vedno deluje pravilno.	Spodbujanje varnosti upravljavca in učinkovitega delovanja spenjalnika.	Dnevno spihajte do čistega.

#### 4. Pregled montažnih vijakov

Redno pregledujte vse montažne vijake in zagotovite, da so tesno pritrjeni. V kolikor bi kateri vijak bil zrahljan ga takoj privijte. Če tega ne storite lahko pride do resne nevarnosti.

#### 5. Vzdrževanje motorja

Zračniki motorja so »srce« električne naprave. Pri uporabi bodite pozorni, da se zračnik ne poškoduje in/ali zmocni z oljem ali vodo.

#### 6. Čiščenje zunanosti

Umazano električno orodje obrišite z mehko suho krpo ali s krpo, navlaženo z milnico. Ne uporabljajte klorovih raztopin, bencina ali razredčevalcev barve, saj ti stopijo plastiko.

#### 7. Skladiščenje

Električno orodje in baterijo shranjujte na mestu, kjer je temperatura nižja od 40°C in zunaj dosega otrok.

### OPOMBA

Shranjevanje litij-ionskih baterij. Zagotovite, da so litij-ionske baterije popolnoma napolnjene, preden jih shranite. Dolgotrajno shranjevanje baterij (3 mesece ali več), ki so le malo napolnjene, lahko vodi do slabšega delovanja, znatnega zmanjšanja časa uporabe baterije ali povzroči, da baterij ni več možno napolniti.

Vendar pa se lahko znatno zmanjšan čas uporabe baterije popravi tako, da se baterije dva do petkrat ponavljajoče napolnijo in uporabijo. Če je kljub ponavljajočem polnjenju in uporabi čas baterije še vedno zelo kratek, baterije zavrzite in kupite nove.

### POZOR

Pri uporabi in vzdrževanju električnih orodjih je treba upoštevati varnostne uredbe in standarde, ki so določene za vsako državo.

### Pomembno obvestilo o baterijah za akumulatorsko orodje HiKOKI

Obvezno uporabljajte naše originalne akumulatorske baterije. Za varnost in pravilno delovanje našega akumulatorskega električnega orodja ne jamčimo, če uporabljate baterije, ki jih ni izdelalo naše podjetje, in če baterijo razstavite ali preoblikujete (na primer razstavite in zamenjate celice ali druge notranje dele).

### GARANCIJA

Garantiramo za HiKOKI električna orodja v skladu z ustavno/državno veljavnimi uredbami. Garancija ne zajema napak ali poškodb, ki nastanejo zaradi nepravilne uporabe, zlorabe ali normalne obrabe. V primeru pritožbe pošljite sestavljeno električno orodje skupaj z GARANCIJSKIM CERTIFIKATOM, ki ga najdete na koncu teh navodil za uporabo, na pooblaščen servis HiKOKI.

### Informacije o hrupu

Značilne vrednosti hrupa v skladu z EN60745:

Tipična A-vrednotena raven jakosti zvoka pri posameznem dogodku  $L_{WA}$ , 1s, d = 78 dB

Tipična A-vrednotena raven emisije zvočnega tlaka pri posameznem dogodku na delovni postaji

$L_{pA}$ , 1s, d = 67 dB

Nezanesljivost KpA: 3 dB

Te vrednosti so značilne vrednosti orodja in ne predstavljajo razvoja hrupa na mestu uporabe. Razvoj hrupa na mestu uporabe bo na primer odvisen od delovnega okolja, obdelovanca, podpore obdelovanca in števila delujočih operacij itd.

Odvisno od pogojev na delovnem mestu in oblike obdelovanca je treba izvesti posamezne ukrepe za zmanjšanje hrupa, npr. postavitev obdelovancev na nosilce za zvočno izolacijo, ki preprečujejo vibracije obdelovanca s pomočjo vpetja ali prekrivanja itd.

V posebnih primerih morate nositi glušnike.

### Informacije o vibracijah

Značilna vrednost lastnosti vibracij v skladu z EN60745:

1,7 m/s<sup>2</sup>

Nezanesljivost K: 1,5 m/s<sup>2</sup>

Te vrednosti so značilne vrednosti orodja in ne predstavljajo vpliva na sistem roke pri uporabi orodja. Vpliv na sistem roke pri uporabi orodja bo na primer odvisen od sile prijema, sile pritiskanja, smeri delovanja, nastavitve oskrbe z energijo, obdelovanca in podpore.

Skupna vrednost vibracij je bila merjena v skladu s standardno testno metodo in se lahko uporablja za primerjavo enega orodja z drugim.

Uporablja se lahko tudi kot prvotna ocenitev izpostavljenosti.

## **OPOZORILO**

- Emisija vibracij med dejansko uporabo električnega orodja se lahko razlikuje od navedene vrednosti, glede na način uporabe orodja.
- Prepoznajte varnostne ukrepe za zaščito uporabnika, ki temeljijo na oceni izpostavljanja v dejanskih pogojih uporabe (z upoštevanjem vseh delov obratovalnega ciklusa, kot so obdobja, ko je orodje izključeno, in ko orodje teče v prostem teku dodatno k času zagona).

---

## **OPOMBA**

Zaradi HiKOKI programa nenehnega raziskovanja in razvoja se specifikacije lahko spremenijo brez predhodnega obvestila.

---

## ODPRAVLJANJE MOTENJ

Uporabite pregled v spodnji tabeli, če orodje ne deluje normalno. Če to ne odpravi težave, se posvetujte z vašim prodajalcem ali HiKOKI pooblaščenim servisnim centrom.

TEŽAVA	METODA PREVERJANJA	POPRAVEK
Spenjalnik ne deluje.	Spenjalnik ni dovolj pritisnjen proti obdelovancu.	Čvrsto držite spenjalnik in pritisnite na obdelovanec.
	Sprožilec ni dovolj pritisnjen.	Trdno pritisnite sprožilec.
	Mine več kot 4 sekunde, da potisni vzvod sproži VKLOP.	Poskrbite, da preteče manj kot 4 sekunde med vklopom potisnega vzvoda in sprožilca.
	Gumb za zaklepanje sprožilca (funkcija blokada sprožilca) je v položaju »Zaklenjeno«.	Nastavite gumb za zaklepanje sprožilca v položaj »Odklenjeno«. (Glejte <b>SI. 6</b> )
	Poškodovana notranja elektronika.	Za zamenjavo se obrnite na HiKOKI.
Spenjalnik deluje, vendar ni naloženih sponk.	Nabojnik je umazan.	Nabojnik spihajte in obrišite do čistega.
	Preverite, ali je prišlo do zastoja.	Odstranjevanje zagozditve (Glejte <b>SI. 12</b> ).
	Je rezilo nalagalnika obrabljeno ali poškodovano?	Za zamenjavo se obrnite na HiKOKI.
	Preverite, če gre za pravilne sponke.	Uporabljajte samo priporočene sponke.
Preskakovanje sponk. Vmesno podajanje.	Preverite, če gre za pravilne sponke.	Uporabljajte samo priporočene sponke.
	Je podajalnik sponk poškodovan?	Zamenjajte podajalnik sponk.
	Ali je vzmet za podajanje oslABLJENA ali poškodovana?	Zamenjajte vzmet za podajanje.
	Je rezilo nalagalnika obrabljeno ali poškodovano?	Za zamenjavo se obrnite na HiKOKI.
Zastoj sponk. Zabita sponka je upognjena.	Preverite, če gre za pravilne sponke.	Uporabljajte samo priporočene sponke.
	Je rezilo nalagalnika obrabljeno ali poškodovano?	Za zamenjavo se obrnite na HiKOKI.

## VŠEOBECNÉ BEZPEČNOSTNÉ VÝSTRAHY PRE ELEKTRICKÉ NÁRADIE

### ⚠ VÝSTRAHA

Prečítajte si všetky bezpečnostné výstrahy a všetky pokyny.

Nedodržanie výstrah a pokynov môže viesť k zasiahnutiu elektrickým prúdom, požiaru a/alebo vážnemu poraneniu.

Všetky výstrahy a pokyny uschovajte pre možnú potrebu v budúcnosti.

Výraz „elektrické náradie“, ktorý je uvedený na výstrahách, označuje vaše elektrické náradie napájané zo siete (so sieťovým káblom) alebo náradie napájané akumulátorom (bez sieťového kábla).

#### 1) Bezpečnosť na pracovisku

- Svoje pracovisko udržiavajte čisté a dobre osvetlené.  
*Neporiadok a tmavé plochy zvyšujú pravdepodobnosť úrazov.*
- Elektrické náradie nepoužívajte vo výbušnom prostredí, ako napríklad v prítomnosti horľavých kvapalín, plynov alebo prachu.  
*Elektrické náradie vytvára iskry, ktoré môžu zapáliť prach alebo výpary.*
- Počas práce s elektrickým náradím by sa mali okoloostojaci a deti zdržiavať mimo elektrického náradia.  
*Odvedenie pozornosti môže spôsobiť neschopnosť ovládania náradia.*

#### 2) Elektrická bezpečnosť

- Zástrčka elektrického náradia musí vyhovovať sieťovej zásuvke. Zástrčku nikdy a žiadnym spôsobom neupravujte. V spojení s uzemneným elektrickým náradím nepoužívajte žiadne rozbočovacie zásuvky.  
*Neupravované zástrčky a správne vyhovujúce zásuvky znižujú riziko zasiahnutia elektrickým prúdom.*
- Zabráňte telesnému kontaktu s uzemnenými povrchmi, akými sú trubky, radiátory, sporáky a chladničky.  
*Existuje zvýšené riziko zasiahnutia elektrickým prúdom v prípade, ak je vaše telo uzemnené.*
- Elektrické náradie nevystavujte účinkom dažďa alebo mokrého prostredia.  
*Pri vniknutí vody do elektrického náradia sa zvyšuje riziko zasiahnutia elektrickým prúdom.*
- Kábel nepoužívajte nesprávnym spôsobom. Kábel nikdy nepoužívajte na prenášanie, ťahanie a náradie neodpájajte od prívodu energie ťahaním za kábel. Kábel chráňte pred teplom, olejom, ostrými hranami alebo pohybujúcimi sa časťami.  
*Poškodené alebo zamotané káble zvyšujú riziko zasiahnutia elektrickým prúdom.*
- Pri používaní elektrického náradia vonku používajte predlžovací kábel vhodný na použitie vonku.  
*Používanie kábla vhodného na používanie vonku znižuje riziko zasiahnutia elektrickým prúdom.*
- V prípade, ak je nevyhnutné používať elektrické náradie vo vlhkom prostredí, používajte prívod elektrického prúdu chránený zariadením pre zvyškový prúd (RCD).  
*Používanie RCD znižuje riziko zasiahnutia elektrickým prúdom.*

#### 3) Osobná bezpečnosť

- Pri používaní elektrického náradia zostaňte pozorný, sústredte sa na vykonávanú prácu a používajte všetky zmysly. Elektrické náradie nepoužívajte ak ste unavený, alebo ste pod vplyvom drog, alkoholu alebo liekov.  
*Chvilka nepozornosti počas práce s elektrickým náradím môže spôsobiť vážne osobné poranenie.*
  - Používajte osobné ochranné pracovné prostriedky. Vždy si nasadte ochranu na oči.  
*Ochranné prostriedky, akými sú protiprachová maska, protišmykové bezpečnostné topánky, ochranná prilba alebo chrániče sluchu, ktoré sa používajú pre patričné podmienky, znižujú vznik osobných poranení.*
  - Zabráňte neúmyselnému spusteniu. Pred pripojením k sieťovému zdroju a/alebo akumulátoru, uchopením alebo prenášaním náradia sa uistite, že vypínač je vo vypnutej polohe.  
*Prenášanie náradia s prstom na vypínači alebo aktivovanie náradia elektrickým prúdom, keď je spínač v zapnutej polohe, prívolaáva úrazy.*
  - Pred zapnutím z elektrického náradia odstráňte všetky nastavovacie kľúče alebo skrutkovače.  
*Skrutkovač alebo kľúč, ktorý zostal pripojený k otáčajúcej sa časti elektrického náradia môže spôsobiť osobné poranenie.*
  - Nepredkláňajte sa. Vždy si zachovajte správnu rovnovahu a zabezpečte správny postoj.  
*Toto umožní lepšie ovládanie elektrického náradia v neočakávaných situáciách.*
  - Vhodne sa oblečte. Pri práci nenoste voľný odev alebo šperky. Zabráňte styku vlasov, oblečenia a rukavíc s pohybujúcimi sa časťami.  
*Voľné oblečenie, šperky alebo dlhé vlasy sa môžu zachytiť do pohyblivých častí.*
  - Ak je zariadenie vybavené na pripojenie vysávača alebo vrecka na zachytávanie prachu, pripojte ich k náradiu a pri práci ich správne používajte.  
*Použitie zariadení na zachytávanie prachu môže znížiť riziká spôsobené prachom.*
- #### 4) Použitie a starostlivosť o elektrické náradie
- Elektrické náradie nepreťažujte. Na prácu používajte vždy náradie, ktoré je na ňu určené.  
*Správne elektrické náradie vykoná prácu, na ktorú je určené lepšie a bezpečnejšie.*
  - Náradie s poškodeným vypínačom, ktorý sa nedá zapnúť alebo vypnúť, nepoužívajte.  
*Akékoľvek náradie, ktoré nemôže byť ovládané vypínačom je nebezpečné a musí sa opraviť.*
  - Préd tým, ako vykonáte akékoľvek úpravy, výmenu príslušenstva alebo skôr, než elektrické náradie odložíte, odpojte ho od zdroja napájania a/alebo akumulátora.  
*Tieto preventívne bezpečnostné opatrenia znižujú riziko náhodného spustenia elektrického náradia.*
  - Nečinné elektrické náradie skladujte mimo dosahu detí a nedovoľte, aby toto elektrické náradie obsluhovali osoby, ktoré nie sú oboznámené s elektrickým náradím alebo s týmto návodom.  
*V rukách neskolenených osôb je elektrické náradie nebezpečné.*
  - Vykonávajte údržbu elektrických nástrojov. Skontrolujte nesprávne centrovanie alebo zablokovanie pohyblivých častí, poškodenie častí, alebo akékoľvek iné okolnosti, ktoré by mohli ovplyvniť činnosť elektrického náradia.  
*V prípade poškodenia musíte dať elektrické náradie pred ďalším použitím opraviť.*

Mnohé nehody sú spôsobené práve nesprávnou udržiavaním elektrickým náradím.

f) **Rezný nástroj udržiavajte ostrý a čistý.**  
Správne udržiavaný rezný nástroj s ostrými britmi je menej náchylný na zablokovanie a je ľahšie ovládateľný.

g) **Elektrické náradie, príslušenstvo, brity náradia atď. používajte v súlade s týmito pokynmi a berzte do úvahy pracovné podmienky a charakter vykonávanej práce.**

Používanie elektrického náradia na iné, než určene činnosti môže viesť k vzniku nebezpečných situácií.

## 5) Starostlivosť a používanie akumulátorového náradia

a) **Nabíjajte len nabíjačkou, ktorú uvádza výrobca.**

Nabíjačka, ktorá je vhodná pre jeden typ akumulátora, môže predstavovať riziko, ak sa použije na nabíjanie iného typu akumulátora.

b) **Elektrické náradie používajte len so špecificky určeným typom akumulátorov.**

Používanie iného typu akumulátora môže predstavovať riziko poranenia a požiaru.

c) **Ak sa akumulátor nepoužíva, chráňte ho pred kontaktom s kovovými predmetmi, ako sú kancelárske spony, mince, kl'úče, kince, skrutky alebo iné malé kovové predmety, ktoré môžu spôsobiť vzájomné prepojenie koncoviek.**

Vzájomné skratovanie koncoviek akumulátora môže mať za následok popáleniny alebo požiar.

d) **Pri nesprávnych podmienkach používania môže dôjsť k unikaniu kvapaliny z akumulátora. Vyhňte sa kontaktu s touto kvapalinou. V prípade náhodného kontaktu zasiahnuté miesto opláchnite vodou. Ak kvapalina zasiahne oči, opláchnite ich vodou a vyhľadajte lekársku pomoc.**

Kvapalina unikajúca z akumulátora môže spôsobiť podráždenie alebo popáleniny.

## 6) Servis

a) **Servis na svojom elektrickom náradí nechajte vykonávať len kvalifikovaným personálom a pri použití jedine originálnych náhradných dielov. Tým sa zabezpečí zachovanie bezpečnosti elektrického náradia.**

## BEZPEČNOSTNÉ OPATRENIA

Zabráňte prístupu detí a nezainteresovaných osôb. Keď náradie nepoužívate, mali by ste ho uložiť mimo dosahu detí a nezainteresovaných osôb.

## BEZPEČNOSTNÉ VÝSTRAHY TÝKAJÚCE SA AKU ZOŠÍVAČKY

1. **Vždy predpokladajte, že náradie obsahuje upevňovacie prvky.**

Nedbalé zaobchádzanie so zošívачkou môže mať za následok neočakávané vystrelenie upevňovacích prvkov a zranenie osôb.

2. **Nemierťe náradím na seba ani na nikoho v okolí.**

Neočakávaným spustením sa vystrelí upevňovací prvok a spôsobí zranenie.

3. **Nespušťaťe náradie, pokiaľ nie je pevne umiestnené na obrobok. Ak náradie nie je v kontakte s obrobkom, upevňovací prvok sa môže vychýliť od požadovaného cieľa.**

4. **Keď sa upevňovací prvok zasekne v náradí, odpojte ho od zdroja napájania. Počas odstraňovania zaseknutého upevňovacieho prvku sa môže zošívачka náhodne aktivovať, ak je pripojená k napájaniu.**

5. **Pri odstraňovaní zaseknutého upevňovacieho prvku postupujte opatrne.**

Mechanizmus môže byť pod tlakom a počas pokusu o odstránenie zaseknutého upevňovacieho prvku môže dôjsť k jeho prudkému vystreleniu.

6. **Nepoužívajte túto zošívачku na upevňovanie elektrických káblov.**

Nie je určená na inštaláciu elektrických káblov, pričom môže poškodiť izoláciu elektrických káblov a následne spôsobiť riziko zasiahnutia elektrickým prúdom alebo vzniku požiaru.

## ĎALŠIE BEZPEČNOSTNÉ VAROVANIA

1. **Bezpečná činnosť na základe správneho používania.**

Toto náradie bolo skonštruované na zavádzanie zošívачích spŕn do dreva a podobných materiálov. Používajte ho len na určený účel.

2. **Dávajte pozor na vznietenie a výbuch.**

Keďže počas zošívania môžu lietať iskry, je nebezpečné používať toto náradie blízko laku, farby, technického benzínu, riedidla, benzínu, plynu, lepidiel a podobných horľavých látok, pretože sa môžu vznietiť alebo vybuchnúť. Preto za žiadnych okolností by sa nemalo toto náradie používať v blízkosti takéhoto horľavého materiálu.

3. **Vždy používajte prostriedky na ochranu zraku (ochranné okuliare).**



Pri práci s elektrickým náradím vždy používajte prostriedky na ochranu zraku a zabezpečte, aby ich používali aj okolité osoby.

Možnosť vniknutia úlomkov spŕn alebo nesprávne zasiahnutých spŕn do oka je ohrozením zraku.

Prostriedky na ochranu zraku sa dajú kúpiť v každom železiarstve. Počas práce s týmito náradím vždy používajte prostriedky na ochranu zraku. Na dioptrické okuliare používajte prostriedok na ochranu zraku alebo masku so širokým priezorom.

Zamestnávateľia by mali vždy presadzovať používanie prostriedkov na ochranu zraku.

4. **Chráňte si uši a hlavu.**

Pri zošívачích prácach používajte chrániče sluchu a prostriedky na ochranu hlavy. V závislosti od situácie zabezpečte, aby aj okolité osoby používali chrániče sluchu a prostriedky na ochranu hlavy.

5. **Venujte pozornosť tým, ktorí pracujú vo vašej blízkosti.**

Bolo by veľmi nebezpečné, keby spony, ktoré neboli správne zavedené, zasiahli iných ľudí. Preto pri používaní tohto náradia vždy venujte pozornosť bezpečnosti ľudí vo vašom okolí. Vždy sa uistite, že sa blízko výstupu spŕn nenachádzajú telo, ruky ani chodidlá žiadnej osoby.

6. **Nikdy nesmerujte výstup spŕn na ľudí.**



Vždy predpokladajte, že náradie obsahuje upevňovacie prvky.

Ak sa výstup spôn nasmeruje na ľudí, môže dôjsť k vážnym nehodám, ak omylom vystrelíte sponu z náradia. Pri pripájaní a kontrole odpojenia batérie, počas vkladania spôn alebo podobných úkonov sa uistite, že výstup spôn nie je na nikoho nasmerovaný (vrátane seba). Aj keď nie sú v náradí vložené žiadne spony, je nebezpečné spustiť vystrel'ovanie, zatiaľ čo je náradie na niekoho nasmerované, takže sa o to nikdy nepokúšajte. Žiadne žarty.

Rešpektujte toto náradie ako pracovný nástroj.

7. **Pred použitím tohto výrobku sa uistite, že funguje správne v súlade s obsahom „Skúšanie zošívачky“ na strane 220.**
8. **Pred použitím skontrolujte stláčaciu páčku.** Uistite sa, že stláčacia páčka funguje správne. Nikdy nepoužívajte zošívачku, pokiaľ stláčacia páčka nefunguje správne, v opačnom prípade by mohla zošívачka neočakávane vystrel'ovať upevňovací prvok. Nezasahujte do stláčacej páčky ani ju neodstraňujte, inak sa stane nefunkčnou.
9. **Buďte opatrní pri pripájaní batérie.** Aby pri pripájaní batérie a vkladani svoriek nedošlo k spusteniu náradia omylom, overte nasledovné.
  - Nedotýkajte sa spúšte.
  - Dbajte na to, aby sa vystrel'ovacia hlava nedostala do kontaktu so žiadnym povrchom.
  - Uchovávajte vystrel'ovaciu hlavu nasmerovanú dole. Prísne dodržiavajte vyššie uvedené pokyny, pričom vždy dbajte na to, aby sa žiadna časť tela, rúk ani nôh nenachádzala pred výstupom svoriek.
10. **Používajte len určené zošívачie spony.** Nikdy nepoužívajte iné zošívачie spony ako tie, ktoré sú uvedené a popísané v tomto návode.
11. **Nedávajte nedbalo prst na spúšť.** Nedávajte prst na spúšť, pokiaľ skutočne nezosiavate. Ak prenášate toto náradie alebo ho dávate niekomu, pričom máte prst na spúšti, môžete nechtiac vystrel'iť zošívачiu sponu a spôsobiť tak nehodu.
12. **Pevne pritlačte výstup spôn k materiálu, ktorý sa má zošívачť.** Pri zavádzaní zošívачiacich spôn do materiálu pevne pritlačte výstup spôn k materiálu, ktorý sa má zošívачť. Ak sa výstup neprihoží správne, spony sa môžu odraziť.
13. **Pri používaní sa nepribližujte rukami a chodidlami k vystrel'ovacej hlave.**



Je veľmi nebezpečné, ak spona omylom zasiahne ruku alebo chodidlá.

14. **Dávajte pozor na spätný ráz tohto náradia.** Počas činnosti sa nepribližujte k hornej časti náradia s hlavou atď. Je to nebezpečné, pretože náradie sa môže prudko spätno odraziť, ak sa momentálne zavádzaná spona dostane do kontaktu s predchádzajúcou sponou alebo s hrčou v dreve.
15. **Dávajte pozor na dvojité vystrelenie v dôsledku spätného odrazu.** Ak sa stláčacej páčke neúmyselne umožní znova dostať do kontaktu s obrobkom po spätnom odraze, do materiálu sa zavedie nežiaduci upevňovací prvok. Aby ste zabránili tomuto nežiaducemu dvojitému vystreleniu, stlačte spúšť rýchlo a pevne.
16. **Dávajte pozor pri zošívачí tenkých dosiek alebo rohov dreva.** Pri zošívачí tenkých dosiek môžu spony prejsť cez materiál, k čomu môže dôjsť aj pri zošívачí rohov dreva kvôli vychýleniu spôn. V takýchto prípadoch sa vždy

uistite, že sa za tenkou doskou alebo vedľa dreva, ktoré chcete zošívачť, nikto nenachádza (ani ruky či chodidlá atď. žiadnej osoby).

17. **Súčasné zošívачie na oboch stranách tej istej steny je nebezpečné.** Za žiadnych okolností by sa zošívачie nemalo vykonávať súčasne na oboch stranách steny. Bolo by to veľmi nebezpečné, pretože spony by mohli prejsť cez stenu a spôsobiť tak zranenia.
18. **Elektrické náradie nepoužívajte na lešeniach, rebríkoch.** Elektrické náradie sa nesmie používať na konkrétnu aplikáciu ako napríklad:
  - keď sa zmena miesta zošívачia na iné miesto spája s použitím lešení, schodov, rebríkov alebo konštrukcií podobných rebríkom, napr. strešné laty,
  - zatváracie debny alebo prepravky,
  - montáž prepravných bezpečnostných systémov napr. na vozidlách a vagónoch
19. **Odstráňte všetky zvyšné upevňovacie prvky a batériu zo zošívачky, keď:**
  - 1) sa vykonáva údržba a kontrola;
  - 2) sa kontroluje správna činnosť stláčacej páčky a spúšte;
  - 3) odstránenie zaseknutia;
  - 4) sa náradie nepoužíva;
  - 5) opúšťate pracovisko;
  - 6) sa náradie premiestňuje na iné miesto; a
  - 7) sa náradie odovzdáva inej osobe.
 Nikdy sa nepokúšajte odstrániť zaseknutie, pokiaľ ste zo zošívачky nevybrali batériu a všetky zvyšné upevňovacie prvky. Zošívачka by sa nemala nikdy nechávať bez dozoru, keďže osoby, ktoré nie sú obznanené so zošívачkou, by s ňou mohli manipulovať a zraníť sa.
20. **Pri vkladani spôn vyberte zo zošívачky batériu.**
21. **Prevádzkové prostredie pre toto zariadenie je od 0°C do 40°C, takže zabezpečte jeho použitie v rámci tohto rozsahu teploty. Činnosť zariadenia môže zlyhať pri teplote nižšej ako 0°C alebo vyššej ako 40°C.**
22. **Batériu vždy nabíjajte pri teplote 0°C–40°C.** Teplota nižšia ako 0°C bude mať za následok nadmerné nabíjanie, ktoré je nebezpečné. Batériu nie je možné nabíjať pri teplote vyššej ako 40°C. Najvhodnejšou teplotou pre nabíjanie je teplota od 20°C do 25°C.
23. **Nabíjačku nepoužívajte nepretržite.** Po dokončení nabíjania nechajte nabíjačku pred ďalším nabíjaním batérie približne 15 minút odpočívať.
24. **Nedovoľte, aby sa do otvoru na pripojenie nabíjateľnej batérie dostali akékoľvek cudzie telesá.**
25. **Nabíjateľnú batériu ani nabíjačku nikdy nezozoberajte.**
26. **Nabíjateľnú batériu nikdy neskratujte.** Skratovanie batérie bude viesť k veľkému elektrickému prúdu a prehriatiu. Následkom bude spálenie alebo poškodenie batérie.
27. **Batériu nehadzte do ohňa.** Ak batéria horí, môže explodovať!
28. **Používanie vybitých batérie poškodí nabíjačku.**
29.  **Ak je životnosť ďalšieho nabíjania príliš krátke na praktické použitie, odneste batériu do predajne, v ktorej ste ju zakúpili.** Vybitú batériu nevyhadzujte do bežného odpadu.
30. **Do ventilačných otvorov na nabíjačke nekladajte žiadne predmety.** Ak do ventilačných otvorov vložíte kovové predmety alebo horľavé materiály, bude to viesť k nebezpečenstvu poranenia elektrickým prúdom alebo sa poškodí nabíjačka.

31. **Dbajte na to, aby sa magnety (alebo podobné magnetické zariadenia) NIKDY nepriblížili ku zošivačke, pretože táto zošivačka má vnútri magnetický snímač.**  
Takéto konanie spôsobí poruchu alebo riziko zranenia vyplývajúce z poruchy.
32. **Jednotku nechajte po nepretržitej prevádzke odpočinúť.**
33. **Elektrické náradie je vybavené teplotným ochranným obvodom na ochranu motora. Nepretržitý chod jednotky môže spôsobiť, že sa jeho teplota zvýši, aktivuje sa teplotný ochranný obvod a prevádzka sa automaticky zastaví. Ak sa tak stane, nechajte elektrické náradie pred opätovným použitím vychladnúť.**
34. **Tento výrobok môže prestať pracovať, keď sa zistí vážny nezvyčajný jav. V takých prípadoch skontrolujte položky uvedené v časti „RIEŠENIE PROBLÉMOV“ na strane 223.**
35. **Nepozerajte sa priamo do svetla.**  
Takáto činnosť môže spôsobiť poranenie očí.
36. **Utrite všetky nečistoty alebo špinu prílepenú k šošovke LED svetla jemnou handričkou, pričom dávajte pozor, aby ste šošovku nepoškriabali.**  
Škrabance na šošovke LED svetla môžu spôsobiť zníženie jasú.
37. **Skontrolujte, či je batéria nainštalovaná pevne.**  
Ak je uvoľnená, mohla by vypadnúť a spôsobiť nehodu.
38. **Výrobok nepoužívajte, ak je zdeformovaný nástroj alebo svorky batérie (držiak batérie).**  
Inštalácia batérie môže spôsobiť skrat, ktorý by mohol viesť k emisii dymu alebo k vznieteniu.
39. **Svorky nástroja (držiak na batériu) udržiavajte bez kovových pilín a prachu.**
  - Pred použitím sa uistite, že v oblasti svoriek sa nenachádzajú kovové piliny a prach.
  - Počas použitia sa snažte zabrániť tomu, aby z nástroja padali na batériu kovové piliny alebo prach.
  - Pri prerušení prevádzky alebo po použití nenechávajte nástroj v oblasti, kde by mohol byť vystavený padajúcim kovovým pilinám alebo prachu.  
Ak tak urobíte, môže to spôsobiť skrat, ktorý by mohol viesť k emisii dymu alebo k vznieteniu.

## UPOZORNENIE OHĽADNE LÍTIOVO-IÓNOVÝCH BATÉRIÍ

Kvôli predĺženiu životnosti je lítiovo-iónová batéria vybavená ochrannou funkciou, ktorá preruší výkon. V nižšie uvedených prípadoch 1 až 3 sa motor počas používania výrobku zastaví dokonca aj vtedy, keď potiahnete vypínač. Nejde o chybu, je to výsledok ochrannej funkcie.

1. Motor sa zastaví, keď sa vybije batéria.  
V takomto prípade ju okamžite nabite.
2. Motor sa môže zastaviť v prípade preťaženia náradia. V takomto prípade uvoľnite vypínač náradia a odstráňte príčinu preťaženia. Následne ho budete môcť opäť použiť.
3. Batériový pohon sa môže zastaviť, ak pri preťažení dôjde k prehrievaniu batérie.  
V takomto prípade prestaňte batériu používať a nechajte ju vychladnúť. Následne ho budete môcť opäť použiť.

Okrem toho, berte na zreteľ nasledujúce výstrahy a upozornenia.

## VÝSTRAHA

Aby ste zabránili vytekaniu kvapaliny z batérie, generovaniu tepla, unikaniu dymu, výbuchu a vznieteniu, dodržiavajte nasledujúce bezpečnostné opatrenia.

1. Nedovoľte, aby sa na batérii zachytávali kovové piliny a prach.
  - Nedovoľte, aby počas práce padali na batériu kovové piliny a prach.
  - Uistite sa, že sa na batérii nenazbierali kovové piliny a prach, ktoré padajú na elektrické náradie počas práce.
  - Nepoužívanú batériu neskladujte na mieste s výskytom kovových pilín a prachu.
  - Pred uskladnením z batérie odstráňte kovové piliny a prach, ktoré sa mohli na nej zachytiť a neskladujte ju spolu s kovovými súčasťami (skrútky, klinec, apod.).
2. Batériu neprepichujte ostrými predmetmi, ako sú napríklad klinec, neudierajte po nej kladivom, nestupajte na ňu, nehádzte ju, ani ju nevystavujte silným fyzickým nárazom.
3. Očividne poškodenú alebo zdeformovanú batériu nepoužívajte.
4. Batériu nepoužívajte na iné, ako stanovené účely.
5. Ak sa batéria nenabije ani po uplynutí zadanej doby na nabíjanie, okamžite prestaňte s ďalším nabíjaním.
6. Batériu nevystavujte účinkom vysokých teplôt ani veľkého tlaku, ani ju nevkladajte do mikrovlnnej rúry, sušičky alebo vysokotlakovej nádoby.
7. Keď dôjde k unikaniu tekutiny, alebo ak začujete odporný zápach, batériu okamžite odneste mimo ohňa.
8. Batériu nepoužívajte na miestach, kde dochádza ku generovaniu silnej statickej elektriny.
9. Ak počas používania, nabíjania alebo skladovania dochádza ku unikaniu tekutiny z batérie, ak začujete odporný zápach, alebo ak dochádza ku generovaniu tepla, zmene farby, deformáciám alebo k čomukoľvek neštandardnému, batériu okamžite vyberte z náradia alebo z nabíjačky a prestaňte ju používať.
10. Batériu neponárajte ani nedovoľte, aby sa do nej dostali akékoľvek kvapaliny. Vniknutie vodivej kvapaliny, ako je napríklad voda, môže spôsobiť poškodenie, ktoré môže spôsobiť požiar alebo výbuch. Batériu skladujte na chladnom, suchom mieste, mimo výbušných a horľavých predmetov. Musíte sa vyhnúť prostrediam s korozívnymi plynmi.
11. Panel displeja nevystavujte silným nárazom a nedovoľte, aby došlo k jeho poškodeniu. Môže to viesť k problému.
12. Ak na batériu príľne alkalické mazivo alebo rezná kvapalina, rýchlo ju utrite suchou handričkou. V opačnom prípade môže dôjsť k poškodeniu alebo znehodnoteniu puzdra.

## UPOZORNENIE

1. Ak sa tekutina unikajúca z batérie dostane do očí, oči si nešúchajte a dôkladne si ich vypláchnite čerstvou čistou vodou, ako je pitná voda z vodovodu a okamžite vyhľadajte lekársku pomoc.  
Ak nevyhľadáte ošetrovanie, tekutina môže spôsobiť problémy zraku.
2. Ak sa tekutina dostane na kožu alebo odev, okamžite ich dôkladne umyte alebo očistite čistou vodou, ako je pitná voda z vodovodu.  
Existuje možnosť, že môže dôjsť k podráždeniu pokožky.
3. Ak pri prvotnom používaní akumulátora zistíte výskyt hrdze, odporný zápach, prehrievanie, stratu farby, deformácie a/alebo iné nezrovnalosti, batériu nepoužívajte a vráťte ju predajcovi alebo dodávateľovi.



**VÝSTRAHA**

Ak sa do svorky lítiovo-iónovej batérie dostane vodivé cudzie teleso, batéria môže zoskratovať a spôsobiť požiar. Pri uskladňovaní lítiovo-iónovej batérie určite dodržiavajte nasledovné pravidlá.

- Do skladovacej skrinky nekladajte vodivé odrezky, klinec ani drôty, ako je napríklad oceľový drôt a medený drôt.
- Aby ste predišli zoskratovaniu, vložte batériu do nástroja alebo pri uskladnení pevne založte kryt batérie, až kým nevidíte ventilátor.

**PREPRAVA TÝKAJÚCA SA LÍTIOVO-IÓNOVÝCH BATÉRIÍ**

Pri preprave lítiovo-iónovej batérie dodržiavajte nasledovné opatrenia.

**VÝSTRAHA**

Pri organizovaní prepravy ohláste prepravnej spoločnosti, že balenie obsahuje lítiovo-iónovú batériu, informujte ju o výstupnom výkone a postupujte podľa pokynov prepravnej spoločnosti.

- Lítium-iónové batérie, ktoré prekračujú výkon 100 Wh, sú pri transporte označené ako nebezpečný tovar, ktorý vyžaduje špeciálne aplikačné postupy.
- Pri preprave do zahraničia musíte vyhovieť medzinárodným zákonom, pravidlám a predpisom cieľovej krajiny.

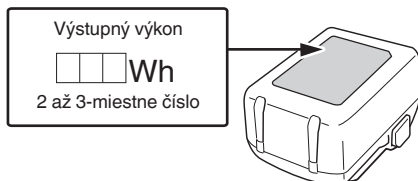
**NÁZVY DIELOV**

Čísla v nižšie uvedenom zozname zodpovedajú **Obr. 1–Obr. 13**.

1	Spúšť
2	Tlačidlo uzamknutia spúšte
3	Stláčacia páčka
4	Vystreľovacia hlava (výstup)
5	LED kontrolka
6	Základňa zásobníka
7	Zásobník
8	Zaistovacia páčka
9	Hák
10	Motor
11	Batéria
12	Rukoväť
13	Pásik spón
14	Poistka
15	Kontrolka

16	Vodiaci prvok čepele
17	Spínač kontrolky stavu nabitia batérie
18	Kontrolka stavu nabitia batérie
19	Panel s displejom

**SYMBOLY****VÝSTRAHA**

Nižšie sú zobrazené symboly, ktoré sa v prípade strojného zariadenia používajú. Pred použitím náradia sa oboznámte s významom týchto symbolov.

	N1810DA / N1812DA: Aku zošivačka
	Aby sa znížilo riziko zranenia, musí si užívateľ prečítať návod na obsluhu.
	Iba pre krajiny EÚ Elektrické náradie nelikvidujte spolu s domácim odpadom! Aby ste dodržali ustanovenia európskej smernice 2012/19/EÚ o odpadových elektrických a elektronických zariadeniach a jej implementáciu v zmysle národnej legislatívy, je potrebné elektrické náradie po uplynutí jeho doby životnosti separovať a doručiť na environmentálne prijateľné miesto recyklovania.
	Jednosmerný prúd
	Zapnutie
	Vypnutie
	Odpojte akumulátor
	Spúšť je uzamknutá
	Spúšť je odomknutá
	Nepoužívajte na lešeníach, rebríkoch.
	Výstraha
	Zakázaná činnosť

**Batéria**

	Svieti; Zostávajúca kapacita batérie je nad 75%.
--	---

# Slovenčina

	Svieti; Zostávajúca kapacita batérie je 50%–75%.
	Svieti; Zostávajúca kapacita batérie je 25%–50%.
	Svieti; Zostávajúca kapacita batérie je menej ako 25%.
	Bliká; Zostávajúca kapacita batérie je takmer nulová. Čo najskôr dobite batériu.
	Bliká; Prevádzka sa prerušila kvôli vysokej teplote. Vyberte batériu z nástroja a nechajte ju úplne vychladnúť.
	Bliká; Prevádzka sa prerušila kvôli zlyhaniu alebo poruche. Problémom môže byť batéria, preto kontaktujte svojho predajcu.

	A	B	C
N1810DA	9 mm	10 mm	7 mm
			10 mm
N1812DA	12 mm	13 mm	6 mm
			10 mm
			13 mm

## POZNÁMKA

Vzhľadom na pokračujúci program výskumu a vývoja v spoločnosti HiKOKI si vyhradzuje právo zmien tu uvedených technických parametrov bez predchádzajúceho upozornenia.

## 3. Batéria (predáva sa samostatne)

Model	Napätie	Kapacita batérie
BSL1820M	18 V	2,0 Ah

## ŠTANDARDNÉ PRÍSLUŠENSTVO

Okrem hlavnej jednotky (1 jednotka) obsahuje balenie príslušenstvo, ktoré je uvedené na strane 258.

Štandardné príslušenstvo podlieha zmenám bez predchádzajúceho oznámenia.

## POUŽITIE

- Upevnenie hydroizolačnej fólie prepúšťajúcej vlhkosť na miesto
- Upevnenie tepelnoizolačného materiálu na miesto

## NABÍJANIE

Pred použitím elektrického náradia nabite batériu nasledovne.

### <UC18YFSL (predáva sa samostatne)>

- 1. Napájaci kábel nabíjačky pripojte k zásuvke.**  
Po pripojení zástrčky nabíjačky k zásuvke začne blikáť kontrolka načerveno. (Pozrite **Tabuľku 1**)
  - 2. Vložte batériu do nabíjačky.**  
Batériu pevne vložte do nabíjačky tak, ako je to zobrazené na **Obr. 3** (na strane 2).
  - 3. Nabíjanie**  
Pri vkladaní batérie do nabíjačky sa spustí nabíjanie a kontrolka bude nepretržite svietiť načerveno.  
Po úplnom nabití batérie začne kontrolka blikáť na červeno. (Pozrite **Tabuľku 1**)
- (1) Význam svetla kontrolky  
Významy svetla kontrolky sú uvedené v **Tabuľke 1**, a to podľa stavu nabíjačky alebo nabíjateľnej batérie.

**Tabuľka 1:** Významy svetla kontrolky

ZAP/VYP v 0,5 sekundových intervaloch 	Pred nabíjaním *1 alebo Nabíjanie je dokončené
Svieti nepretržite 	Počas nabíjania

## TECHNICKÉ PARAMETRE

### 1. Elektrické náradie

Model	N1810DA / N1812DA
Motor	Jednosmerný motor
Kapacita na vloženie spôn	150 spôn
Hmotnosť*1	1,5 kg (BSL1820M) 2,2 kg (BSL36B18X)
Rozmery*2 Výška x Dĺžka x Šírka	166 mm x 85 mm x 235 mm

\*1 Hmotnosť: Podľa postupu EPTA-Procedure 01/2014 V závislosti od pripojenej batérie. Najťažšia váha sa meria pomocou BSL36B18X (predáva sa samostatne).

\*2 Rozmery: Batéria BSL36A18X je súčasťou dodávky

### 2. Použitelné spony



S touto zošívачkou možno používať spony uvedené v tabuľke nižšie.  
150 spôn je spojených dokopy tak, že tvoria jeden pás.  
Podrobnosti o získaní spôn vám poskytne predajca, u ktorého ste zošívачku zakúpili.

### POZNÁMKA

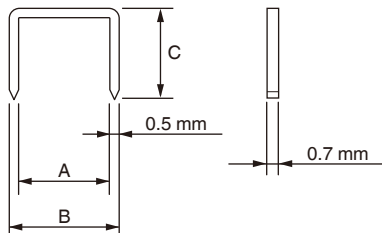
Môžu sa používať len spony vyrobené spoločnosťou HiKOKI.  
Iné spony ako tie, ktoré vyrába spoločnosť HiKOKI, môžu spôsobiť zaseknutie a následné poruchy.





<p>Zap. 0,25 sek./ vyp. 0,25 sek.</p> 	<p>Preťaženie (zaseknutie zošivačky) → Odstráňte príčinu preťaženia. Teplotná ochrana (teleso zošivačky je horúce) → Nechajte teleso zošivačky dostatočne vychladnúť.</p>
<p>Zap. 0,05 sek./ vyp. 0,05 sek.</p> 	<p>Pravdepodobne porucha → Požiadajte o opravu predajcu, u ktorého ste zošivačku zakúpili.</p>

## 2. Mechanizmus uzamknutia spúšte (Pozrite si Obr. 5)

### VÝSTRAHA

- Uistite sa, že je spúšť uzamknutá, keď sa nevystrelujú spony.
- Táto zošivačka má uzamykací mechanizmus na zabránenie vystreleniu spôn.

Uzamknutie spúšte:

Pevne stlačte tlačidlo uzamknutia spúšte zo strany .

Prevádzka:

Pevne stlačte tlačidlo uzamknutia spúšte zo strany .

Zámok sa uvoľní a spúšť sa dá stlačiť.

### 3. Kontrola činnosti stláčacej páčky

#### VÝSTRAHA

- Uistite sa, že je spúšť uzamknutá, keď sa nevystrelujú spony. (Pozrite si **Obr. 5**)
- Pri kontrole činnosti stláčacej páčky sa vždy uistite, že je uzamknutá spúšť a vybratá batéria z elektrického náradia.

Vykonajte kontrolu, aby ste sa uistili, že sa stláčacia páčka pri použití posúva plynulo.

Vyčistite posuvnú oblasť na stláčacej páčke, ak sa neposúva plynulo.

### 4. Skúšanie zošivačky

#### VÝSTRAHA

- Uistite sa, že je spúšť uzamknutá, keď sa nevystrelujú spony. (Pozrite si **Obr. 5**)
- Nikdy nepoužívajte zošivačku, pokiaľ nefunguje správne stláčacia páčka.

Pred začatím samotného zošívania vyskúšajte zošivačku na základe nižšie uvedeného kontrolného zoznamu.

Vykonajte skúšky v nasledujúcom poradí.

Ak sa vyskytne nezvyčajná činnosť, prestaňte používať zošivačku a ihneď kontaktujte autorizované servisné stredisko spoločnosti HiKOKI.

#### (1) ODSTRÁŇTE VŠETKY SPONY A BATÉRIU ZO ZOŠIVAČKY.

- VŠETKY SKRUTKY MUSIA BYŤ PRITIAHNUTÉ.
- STLÁČACIA PÁČKA A SPÚŠŤ SA MUSIA POHYBOVAŤ HLADKO.

#### (2) Vkládanie batérie. Počas inštalácie batérie nepoužívajte stláčaciu páčku ani spúšť. (Pozrite si **Obr. 2**)

#### (3) Odstráňte prst zo spúšte a pritlačte stláčaciu páčku na obrobok.

- ZOŠIVAČKA SA NESMIE UVIESŤ DO ČINNOSTI.

#### (4) Oddiaľte stláčaciu páčku od obrobku. Potom zošivačku nasmerujte nadol a uvoľnite tlačidlo uzamknutia spúšte, potom stlačte spúšť a v tejto polohe počkajte 5 sekúnd alebo dlhšie.

- ZOŠIVAČKA SA NESMIE UVIESŤ DO ČINNOSTI.

#### (5)

A: Bez toho, aby ste sa dotýkali spúšte, pritlačte stláčaciu páčku na obrobok. Potom stlačte spúšť.

- ZOŠIVAČKA SA MUSÍ UVIESŤ DO ČINNOSTI.

B: Podržte spúšť a znova pritlačte stláčaciu páčku na obrobok.

- ZOŠIVAČKA SA NESMIE UVIESŤ DO ČINNOSTI.

C: Oddelte prst od spúšte. Potom sa A použije znova.

- ZOŠIVAČKA SA MUSÍ UVIESŤ DO ČINNOSTI.

(6) Ak sa nespozoruje žiadna nezvyčajná činnosť, môžete vložiť spony do zošivačky.

Zavedte spony do obrobku, ktorý je rovnakého typu ako ten, čo sa má použiť v rámci skutočnej aplikácie.

- ZOŠIVAČKA MUSÍ FUNGOVAŤ SPRÁVNE.

## 5. Vkládanie spôn

### VÝSTRAHA

- Pri vkladani spôn do zošivačky,
  - 1) vyberte batériu zo zošivačky;
  - 2) nestláčajte spúšť; a
  - 3) nestláčajte stláčaciu páčku.

### POZNÁMKA

- Nevkladajte súčasne spony rôznych dĺžok.
- Nevkladajte po sebe niekoľko zošívacích pásov, ktoré majú malý počet spôn.

V opačnom prípade to môže spôsobiť zaseknutie spony alebo iné problémy.

#### (1) Stlačte zaistovacia páčka a vytiahnite základňu zásobníka. (**Obr. 6**)

#### (2) Spony vložte do zásobníka tak, aby ich nožičky smerovali nahor. (**Obr. 7**)

#### (3) Zatláčte základňu zásobníka do pôvodnej polohy a zaistovacia páčka ju uzamkne. (**Obr. 8**)

### POZNÁMKA

- Opatrne zatvorte základňu zásobníka.
- Pri násilnom zatváraní môže dôjsť k deformácii zošívacích pásov a zabráneniu zatvorenia základne zásobníka.

Teraz je zošivačka pripravená na činnosť.

## SPÔSOB POUŽÍVANIA ZOŠIVAČKY

### VÝSTRAHA

- NIKDY niemierte náradím na seba ani na ostatných na pracovisku.
- NEPRIBLIŽUJTE SA prstami k spúšti, keď nezavádzate spony do materiálu, aby nedošlo k náhodnému vystreleniu.
- Elektrický kábel nepoužívajte, ak je poškodený. Okamžite ho dajte opraviť.
- Nikdy neumiestňujte tvár, ruky ani chodidlá do blízkosti vystreľovacej hlavy, keď sa používa.
- Nezavádzajte spony do hornej časti iných spôn ani so zošivačkou pod príliš ostrým uhlom; spony sa môžu odraziť a niekoho zraniť.
- Nezavádzajte spony do tenkých dosiek ani blízko rohov a okrajov obrobku. Spony môžu prejsť cez materiál alebo mimo obrobku a niekoho zasiahnuť.
- Nikdy nezavádzajte spony z oboch strán steny súčasne. Spony môžu prejsť cez stenu a zasiahnuť osobu na opačnej strane.
- Nikdy nepoužívajte zošivačku, ktorá je chybná alebo funguje nezvyčajným spôsobom.

- Nepoužívajte zošivačku ako kladivo.
- Všetky zvyšné spony a batériu vyberte zo zošivačky, keď:
  - 1) sa vykonáva údržba a kontrola;
  - 2) sa kontrolujúte správna činnosť stlačacej páčky a spúšte;
  - 3) sa odstraňuje zaseknutie;
  - 4) sa náradie nepoužíva;
  - 5) opúšťate pracovisko;
  - 6) sa náradie premiestňuje na iné miesto; a
  - 7) sa náradie odovzdáva inej osobe.
- Pri vkladaní spŕon vyberte zo zošivačky batériu.

### 1. Postupy zošívania (Obr. 9)

Táto zošivačka je vybavená stlačacou páčkou a neuvedie sa do činnosti, pokiaľ sa stlačacia páčka nestlačí.

Najskôr pritlačte stlačiacu páčku na drevo; potom stlačením spúšte zaveďte do materiálu sponu.

Po jednom zavedení spony nebude ďalšie zošívanie možné, pokiaľ sa spúšť neuvoľní a nestlačí znovu.

### VÝSTRAHA

- Aby nedošlo k dvojitému vystreleniu alebo náhodnému vystreleniu v dôsledku spätného odrazu, vykonajte nasledovné.

Stlačte spúšť rýchlo a pevne.

A: Výstup spŕon umiestnite na obrobok s prstom mimo spúšte.

B: Pevne potlačte stlačiacu páčku tak, aby sa úplne stlačila.

C: Stlačením spúšte zaveďte sponu do materiálu.

D: Odoberte prst zo spúšte a úplne oddiaľte náradie od povrchu dreva.

Ak chcete pokračovať v zošívání na osobitnom mieste, posuňte zošivačku pozdĺž dreva a podľa potreby opakujte postup od kroku A.

### POZNÁMKA

- Úkony B a C by sa mali vykonať s 4 sekundovým intervalom medzi týmito úkonmi. Ak uplynú viac ako 4 sekundy po úkone B, zošivačka nebude fungovať správne. Ak sa to stane, skúste zopakovať postup od úkonu B.
- Ak sa spony nezapichujú úplne, pri vystrel'ovaní pevne zatlačte na hlavu zošivačky. (Obr. 10)

### VÝSTRAHA

- Nepribližujte sa prstom k spúšti okrem používania činnosti zošívania, pretože by mohlo dôjsť k vážnemu zraneniu, pokiaľ by sa stlačacia páčka náhodne dostala do kontaktu s vami alebo inými osobami na pracovisku.
- Nepribližujte sa rukami a telom k oblasti vystrel'ovania. Táto zošivačka HiKOKI môže odskočiť v dôsledku spätného odrazu pri zavádzaní spony do materiálu, pričom môže dôjsť k nežiadúcemu následnému vystreleniu spony a možnému spôsobeniu zranenia.

### POZNÁMKA

- So sponami a obalom vždy manipulujte opatrne. Ak dôjde k pádu spŕon, môže sa narušiť základacie spojevo, čo spôsobí nesprávne podávanie a zasekávajúanie.
- Po zošívání:
  - 1) vyberte batériu zo zošivačky;
  - 2) odstráňte všetky spony zo zošivačky;

### 2. Použitie háka (Pozrite si Obr. 11)

#### VÝSTRAHA

Pri používaní háku vyberte batériu. Venujte dostatočnú pozornosť tomu, aby hlavné zariadenie nespadlo. Ak náradie spadne, hrozí riziko nehody.

Hák je možné nainštalovať na ľavú alebo pravú stranu.

A: Vyberte batériu a potom všetky zvyšné spony zo zásobníka.

B: Bezpečne držte hlavnú jednotku a pomocou skrutkovača odstráňte skrutku.

C: Odstráňte hák.

D: Nasadte hák na druhú stranu a bezpečne ho upevnite pomocou skrutky.

### POZNÁMKA

Hák sa dá použiť ako vešiak.

## ÚDRŽBA A KONTROLA

### VÝSTRAHA

Pred údržbou a kontrolou nezabudnite vybrať všetky zvyšné spony, uzamknúť spúšť a vybrať batériu zo zošivačky.

### 1. Odstránenie zaseknutých spŕon (Obr. 12)

- (1) Vyberte batériu z elektrického náradia.
- (2) Stlačte zaisťovaciu páčku, posunutím otvorte základňu zásobníka a vyberte všetky zvyšné spony.
- (3) Pomocou kliešti odstráňte všetky zaseknuté spony, lepidlo zo spŕon, úlomky a triesky, ktoré sa nahromadili vo vodiacom prvku čepele atď.
- (4) Skontrolujte, či stlačacia páčka funguje bez problémov.

### POZNÁMKA

Po odstránení zaseknutia zošivačky znovu vložte spony a vystrelte skúšobnú sponu.

### 2. Kontroly zásobníka

Vnútri zásobníka je potrebné z času na čas vyčistiť. Posunutím otvorte základňu zásobníka a odstráňte lepidlo spŕon, úlomky a triesky, ktoré sa v ňom nahromadili.

### POZNÁMKA

Nečistoty vo vnútri zásobníka môžu spôsobiť problémy s pohybom spŕon alebo spôsobiť vystrelenie naprázdno.

### 3. Tabuľka údržby

ČINNOSŤ	PREČO	AKO
Vyčistite zásobník a mechanizmus podávača.	Zabráňte zaseknutiu.	Každý deň vyčistíte prúdom vzduchu.
Uchovávajte správnu činnosť stlačacej páčky.	Zaistite bezpečnosť operátora a efektívnu činnosť zošivačky.	Každý deň vyčistíte prúdom vzduchu.

### 4. Kontrola montážnych skrutiek

Všetky montážne skrutky pravidelne kontrolujte a uistite sa, že sú riadne dotiahnuté. Ak je ktorákoľvek skrutka uvoľnená, okamžite ju dotiahnite. Nedodržanie tohto pokynu môže viesť k vážnemu nebezpečenstvu.

### 5. Údržba motora

Vinutie motora je jasným „srdcom“ elektrického nástroja. Vykonávajte dôkladnú kontrolu vinutia, či nie je poškodené a/alebo zvlhnuté od oleja alebo vody.

### 6. Čistenie vonkajšku

Ak sa elektrické náradie znečistí, utrite ho mäkkou, suchou tkaninou alebo tkaninou navlhčenou v mydlovej vode. Nepoužívajte chlórové rozpúšťadlá, benzín ani riedidlá na farby, pretože rozpúšťajú plasty.

### 7. Skladovanie

Elektrické náradie a batériu skladujte na miestach s teplotou nižšou ako 40°C a mimo dosahu detí.

### POZNÁMKA

Skladovanie lítiovo-iónových batérií

Pred skladovaním lítiovo-iónových batérií sa presvedčte, že sú úplne nabité.

Dlhodobé skladovanie (3 mesiace alebo viac) batérií s nízkoúrovňou nabitia môže viesť k zhoršeniu výkonu, viditeľnému skráteniu času používania batérií alebo k stavu, že sa batérie rýchlo vybijú.

# Slovenčina

Viditeľne skrátený čas používania batérií však možno predĺžiť pomocou dvoch až piatich cyklov nabíjania a používania batérií až do ich vybitia. Ak sa čas používania batérie extrémne skráti napriek opakovanému nabíjaniu a používaniu, považujte batérie za úplne vybité a zakúpte nové batérie.

## UPOZORNENIE

V rámci prevádzkovania alebo údržby elektrického náradia je nutné dodržiavať bezpečnostné nariadenia a normy platné v patričnej krajine.

### Dôležité upozornenie ohľadne batérií pre elektrické akumulátorové náradie značky HiKOKI

Vždy používajte jednu nami navrhnutú originálnu batériu. Ak budete používať batérie, ktoré sú iné, ako batérie navrhnuté našou spoločnosťou, alebo ak dôjde k rozobratiu alebo úprave batérie (ako je rozobratie a výmena článkov alebo iných interných dielov), nemôžeme vám zaručiť bezpečnosť a výkon nášho akumulátorového náradia.

## ZÁRUKA

Garantujeme, že elektrické náradie značky HiKOKI vyhovuje zákonným/národným nariadeniam. Táto záruka sa nevzťahuje na poruchy alebo poškodenia, ktoré sú spôsobené nesprávnym používaním, zlým zaobchádzaním alebo štandardným opotrebovaním a odrením. V prípade reklamácie doručte elektrické náradie v nerozobratom stave spolu so ZÁRUČNÝM LISTOM, ktorý nájdete na konci tohto návodu na obsluhu, do autorizovaného servisného strediska spoločnosti HiKOKI.

## Informácie o hluku

Charakteristické hodnoty hluku podľa normy EN60745: Typická hladina akustického výkonu pri jednotlivíj udalosti podľa krivky A  $L_{WA}$ , 1s, d = 78 dB

Typická hladina akustického tlaku pri jednotlivíj udalosti podľa krivky A na pracovnom stanovišti  $L_{pA}$ , 1s, d = 67 dB

Odhýlka  $K_{pA}$ : 3 dB

Tieto hodnoty sú charakteristické hodnoty súvisiace s náradím a nepredstavujú šírenie hluku v mieste použitia. Šírenie hluku v mieste použitia bude závisieť napríklad od pracovného prostredia, obrobku, podpery obrobku a počtu úkonov pri zošívaní atď.

V závislosti od podmienok na pracovisku a tvaru obrobku môže byť potrebné vykonať jednotlivé opatrenia na tlmenie hluku, ako je umiestňovanie obrobkov na podložky, ktoré tlmia zvuk, zabránenie vibrácií obrobku pomocou upnutia alebo zakrytia atď.

Vo zvláštnych prípadoch je potrebné použiť prostriedky na ochranu sluchu.

## Informácie o vibráciách

Typická charakteristická hodnota vibrácií podľa normy EN60745: 1,7 m/s<sup>2</sup>  
Odhýlka K: 1,5 m/s<sup>2</sup>

Táto hodnota je charakteristická hodnota súvisiaca s náradím a nepredstavuje vplyv na systém rúk a ramien pri používaní náradia. Vplyv na systém rúk a ramien pri použití náradia bude závisieť napríklad od sily uchopenia, sily kontaktného tlaku, pracovného smeru, nastavenia prívodu energie, obrobku, podpery obrobku.

Deklarovaná hodnota vibrácií bola nameraná v súlade so štandardnou skúšobnou metódou a môže sa použiť na porovnanie jedného náradia s druhým.

Môže sa taktiež použiť na predbežné posúdenie expozície.

### VÝSTRAHA

- Hodnota emisie vibrácií počas skutočného používania elektrického náradia sa môže odlišovať od deklarovanej celkovej hodnoty, a to na základe spôsobu, akým sa náradie používa.
- Určte bezpečnostné opatrenia s cieľom chrániť operátora, ktoré sa zakladajú na odhade expozície v rámci skutočných podmienok používania (berúc do úvahy všetky súčasti prevádzkového cyklu, ako sú doby vypnutia náradia a doby voľnobehu náradia nasledujúce po dobách spustenia náradia).

## POZNÁMKA

Vzhľadom na pokračujúci program výskumu a vývoja v spoločnosti HiKOKI si vyhradujeme právo zmien tu uvedených technických parametrov bez predchádzajúceho upozornenia.

## RIEŠENIE PROBLÉMOV

Pokiaľ náradie nefunguje štandardným spôsobom, použite postupy uvedené v tabuľke nižšie. Pokiaľ nedokážete problém odstrániť, poraďte sa s predajcom alebo s autorizovaným servisným strediskom spoločnosti HiKOKI.

PROBLÉM	SPÔSOB KONTROLY	NÁPRAVA
Zošívачka nefunguje.	Zošívачka nebola dostatočne pritlačená k obrobku.	Pevne držte zošívачku a úplne ju pritlačte k obrobku.
	Spúšť nebola dostatočne stlačená.	Pevne stlačte spúšť.
	Od zapnutia stlačacej páčky po zapnutie spúšte uplynuli viac ako 4 sekundy.	Dbajte na to, aby bola doba od zapnutia stlačacej páčky po zapnutie spúšte kratšia ako 4 sekundy.
	Tlačidlo uzamknutia spúšte (funkcia uzamknutia spúšte) je v „uzamknutej“ polohe.	Nastavte tlačidlo uzamknutia spúšte do „odomknutej“ polohy. (Pozrite si <b>Obr. 6</b> )
	Poškodená vnútorná elektronika.	Požiadajte spoločnosť HiKOKI o výmenu.
Zošívачka funguje, ale do materiálu sa nezavedie žiadna spona.	Zásobník je znečistený.	Zásobník vyčistite prúdom vzduchu a poutierajte ho.
	Skontrolujte výskyt zaseknutia.	Odstráňte zaseknutie (Pozrite si <b>Obr. 12</b> ).
	Nie je vodiaca čepeľ opotrebovaná alebo poškodená?	Požiadajte spoločnosť HiKOKI o výmenu.
	Skontrolujte, či sú vložené správne spony.	Používajte len odporúčané spony.
Preskakovanie spôn. Prerušované podávanie.	Skontrolujte, či sú vložené správne spony.	Používajte len odporúčané spony.
	Nie je poškodený podávač spôn?	Vymeňte podávač spôn.
	Nie je podávacia pružina oslabená alebo poškodená?	Vymeňte podávaciu pružinu.
	Nie je vodiaca čepeľ opotrebovaná alebo poškodená?	Požiadajte spoločnosť HiKOKI o výmenu.
Zaseknutie spôn. Zavádzaná spona je ohnutá.	Skontrolujte, či sú vložené správne spony.	Používajte len odporúčané spony.
	Nie je vodiaca čepeľ opotrebovaná alebo poškodená?	Požiadajte spoločnosť HiKOKI o výmenu.

## ОБЩИ МЕРКИ ЗА БЕЗОПАСНОСТ ПРИ ИЗПОЛЗВАНЕ НА ЕЛЕКТРИЧЕСКИ ИНСТРУМЕНТИ

### ⚠ ПРЕДУПРЕЖДЕНИЕ

Прочетете всички инструкции и предупреждения за безопасност.

Неспазването на инструкциите и предупрежденията може да доведе до електрически удар, пожар и/или сериозни наранявания.

Запазете и съхранявайте инструкциите за последващи справки и приложение.

Терминът „електрически инструменти“, използван в предупрежденията за безопасност, се отнася до електрически инструменти, захранвани (с кабел) от мрежата, или такива с батерии (безжични).

### 1) Безопасност на работното място

#### a) Поддържайте работното място подредено и добре осветено.

Неподредени или не добре осветени работни места са предпоставка за инциденти.

#### b) Не използвайте електрически инструмент във взривоопасна среда, при наличие на запалими течности, газ или прах.

Електрическите инструменти произвеждат искри, които могат да доведат до възпламеняване.

#### c) Не позволявайте достъп на странични лица и деца при работа с електрически инструменти.

Невнимание по време на работа може да доведе до загуба на контрол върху процеса.

### 2) Електрическа безопасност

#### a) Щепселите на електрическите инструменти трябва да отговарят на типа на контактите. Никога не правете навкито и да било промени по щепселите. Не използвайте преходни щепсели за включване на заземени електрически инструменти.

Щепсели, по които не са правени модификации и съответстват на контактите намаляват риска от електрически удар.

#### b) При работа с електрически инструменти избягвайте контакт на тялото със заземени повърхности като тръби, радиатори и хладилници.

Съществува повишен риск от електрически удар, ако тялото Ви стане част от заземителния контур.

#### c) Не излагайте електрическите инструменти на влиянието на влага или дъжд.

Попадането на влага в електрическите инструменти повишава риска от електрически удар.

#### d) Не нарушавайте целостта на кабелите. Никога не изключвайте електрическите уреди, като издърпвате от кабела. Пазете кабелите от източници на топлина, от смазочни материали, остри ръбове и подвижни компоненти.

Наранени или преплетени кабели повишават риска от електрически удар.

#### e) Когато използвате електрически уред на открито, използвайте удължител, подходящ за външни условия на работа.

Използвайте кабел, подходящ за външни условия, който намалява риска от електрически удар.

#### f) Ако е наложително използването на електрически инструмент във влажни условия, използвайте уреди с диференциална защита (RCD) срещу утечка. Използването на диференциална защита намалява риска от електрически удар.

### 3) Лична безопасност

#### a) Бъдете бдителни, внимавайте в действията си и използвайте разумно електрическите инструменти. Не използвайте електрически инструмент, когато сте изморени, или под влиянието на лекарствени средства, алкохол или опиати.

Всяко невнимание при работа с електрически инструменти може да доведе до сериозни наранявания.

#### b) Използвайте лични предпазни средства.

Винаги носете защитни очила или маска. Предпазните средства, като противопрахова маска, защитни обувки с устойчива на плъзгане подметка, каска или антифони, според условията на работа, намаляват опасността от нараняване.

#### c) Предотвратяване на случайно включване.

Уверете се, че бутонът за старт на уреда е в изключено положение, преди да свържете електрическия инструмент към източник на захранване и/или батерия, канто и преди да го вземете или пренасяте.

Пренасянето на инструменти с пръст на старт бутона, или на превключателя на захранването, носи опасност от инциденти.

#### d) Отстранете всички работни приставки, преди да включите уреда към захранването.

Гавчен ключ или инструмент, забравен в ротационни компоненти на електрическия инструмент, може да доведе до нараняване.

#### e) Не се пресягайте. През цялото време трябва да имате стабилна опора и да поддържате баланс на тялото.

Това осигурява по-добър контрол върху електрическите инструменти при неочаквани ситуации.

#### f) Носете подходящо облекло. Не носете преналено широки дрехи или бижута.

Пазете косата, дрехите и ръкавиците си от подвижни компоненти.

Широките дрехи, бижута и дълга коса могат да бъдат захванати от подвижните компоненти.

#### g) Ако са осигурени устройства за присъединяване към прахоуловителни инсталации, уверете се, че са правилно присъединени.

Използването на прахоуловители и циклони може да намали свързаните със замърсяването рискове.

### 4) Експлоатация и поддръжка на електрически инструменти

#### a) Не насилвайте електрическите инструменти. Използвайте подходящ електрически инструмент за съответните цели.

Подходящият електрически инструмент осигурява безопасното и по-добро извършване на работните дейности при предвидените номинални параметри.

#### b) Не използвайте електрическия инструмент, ако не може да бъде включен или изключен от съответния старт бутон или превключател.



Всеки електрически инструмент, който не може да се контролира от превключвателя, е опасен и подлежи на ремонт.

- c) Изключете щепсела на инструмента от източника на захранване и/или от батериата, преди да извършвате настройки, при смяна на приставки или при съхранение.

Тези предпазни мерки намаляват риска от случайно и нежелано включване на електрическия инструмент.

- d) Съхранявайте неизползваните електрически инструменти далеч от достъп на деца и не позволявайте на лица, незапознати с начина на работа с инструментите и тези инструкции, да работят с тях.

Електрическите инструменти представляват опасност в ръцете на неопитни лица.

- e) Поддържайте електрическите инструменти. Проверявайте центровката и закрепването на подвижните части, проверявайте за повредени части, които могат да се отразят на работата на електрическите инструменти. Ако установите повреди, отстранете ги преди да използвате електрическите инструменти.

Много злополуки се дължат на лоша поддръжка на електрическите инструменти.

- f) Поддържайте ренещите инструменти заточени и чисти.

Правилно поддържаните режещи инструменти, с наточени режещи елементи, се управляват и контролират по-лесно.

- g) Използвайте електрически инструменти, приставки и аксесоари, и т.н., съгласно тези инструкции, като вземете предвид работните условия и вида работи, които ще се извършват.

Използване на електрическите инструменти за работи, различни от тези, за които са предвидени, може да доведе до повишен риск и опасни ситуации.

- 5) Експлоатация и поддръжка на електрически инструменти захранвани от батерии

- a) Заредяйте уредите само със зарядните устройства, посочени от производителя. Зарядно устройство, подходящо за един тип батерии, може да създаде риск от пожар при използване за друг тип батерии.

- b) Използвайте електрическите инструменти само с определения за тях тип батерии.

Използването на друг тип батерии създава риск от нараняване и пожар.

- c) Когато не използвате батериите, те трябва да се съхраняват далеч от други метални предмети като кламери, монети, ключове, гвоздеи, винтове или други малки метални предмети, които могат да осъществят контакт между клемите им.

Контакт между клемите на батериите може да доведе до искри или пожар.

- d) При неподходящи условия на съхранение, батериите могат да изтукат; избягвайте контакт. Ако случайно влезете в контакт с електролитната течност, изплакнете обилно с вода. Ако попадне електролит в очите, изплакнете обилно и потърсете медицинска помощ.

Електролитът на батериите може да причини възпаление или изгаряния.

- 6) Обслужване

- a) Обслужването на електрическите инструменти трябва да се извършва само от квалифицирани сервизни работници, при използване на оригинални резервни части. Това ще гарантира безопасността при работа с електрическите инструменти.

## ВНИМАНИЕ

Не допускате в зоната на работа деца и възрастни хора.

Когато не използвате електрическите инструменти, съхранявайте ги далеч от достъп на деца и възрастни хора.

## ПРЕДУПРЕЖДЕНИЯ ЗА БЕЗОПАСНОСТ ПРИ РАБОТА С АКУМУЛАТОРЕН ТАКЕР

1. **Винаги имайте предвид, че в инструмента може да има пирони.**  
Ако не използвате телбода внимателно, това може да доведе до неочаквано изстрелване на крепежни елементи и до нараняване.
2. **Не насочвайте инструмента към себе си или околните.** Ако инструментът се задейства непредвидено, пиронът ще се освободи и ще причини нараняване.
3. **Не задействайте инструмента, ако той не е поставен стабилно върху детайла.** Ако инструментът не е в контакт с детайла, крепежният елемент може да се отклони от целта.
4. **Ако в инструмента заседне пирон, изключете инструмента от източника на захранване.** Докато изваждате задръстения крепежен елемент, телбодът може да се активира случайно, ако е включен.
5. **Бъдете внимателни при отстраняване на задръстване с пирон.** Докато се опитвате да освободите заседнал пирон, механизмът може да бъде подложен на натиск, и поради това пиронът да се изстреля.
6. **Не използвайте този телбод за закрепване на електрически набели.** Той не е предназначен за монтаж на електрически кабели и може да повреди изолацията на електрическите кабели, като по този начин може да предизвика токов удар или пожар.

## ДОПЪЛНИТЕЛНИ МЕРКИ ЗА БЕЗОПАСНОСТ

1. **Безопасна работа при правилна употреба.** Този инструмент е проектиран за въвеждане на скоби в материали от дърво и подобни. Използвайте го само по предназначение.
2. **Не допускате запалване и експлозии.** По време на слагането на скоби може да излязат искри и затова е опасно инструментът да се използва в близост до лак, боя, бензен, разреждател, бензин, газ, лепила и подобни запалими вещества, тъй като те могат да се възпламят или да експлодират. При никакви обстоятелства този инструмент не трябва да се използва в близост до такъв запалим материал.

## 3. Винаги носете защита за очите (предпазни очила).



Когато работите с електрическия инструмент, винаги носете предпазни очила и се уверете, че хората наоколо също носят такива. Възможността от попадане в очко на фрагменти от скоби или скоби, които не са били правилно поставени, е заплаха за зрението. Предпазни очила се продават във всички железарии. Винаги носете предпазни очила, когато работите с този инструмент. Използвайте предпазни очила или широка маска над очилата.

Работодателите трябва задължително да налагат използването на предпазни средства за очите.

## 4. Защитете ушите и главата си.

По време на работа носете шумозаглушители и каска. Също така, в зависимост от условията, уверете се, че хората наоколо също носят шумозаглушители и каска.

## 5. Съобразявайте се с работещите близо до вас.

Има голяма опасност скобите да ударят други хора, ако не са правилно поставени. Затова винаги внимавайте за безопасността на хората около вас, когато използвате този инструмент. Задължително подсигурете да няма никой в близост до изхода за скоби.

## 6. Никога не насочвайте изхода за скоби към хора.



Винаги имайте предвид, че в инструмента може да има крепежни елементи.

Ако изходът за скоби е насочен към хора, може да възникнат сериозни инциденти, ако пуснете инструмента по грешка. Когато свързвате и проверявате разединяването на батерията, по време на зареждане със скоби или подобни операции, уверете се, че изходът за скоби не е насочен към никого (включително към вас). Дори когато не са заредени скоби, е опасно да пуснете инструмента, докато е насочен към някого, затова никога не го правете. Без натрупване. Отнасяйте се към инструмента като с работен инструмент.

## 7. Преди да използвате този продукт, уверете се, че той работи правилно в съответствие със съдържанието на „Тестване на телбода“ на страница 232.

## 8. Преди употреба проверете лоста за натискане.

Уверете се, че лостът за натискане работи нормално. Никога не използвайте телбода, ако лостът за натискане не работи нормално, защото в противен случай телбодът може да изстреля скоба неочаквано. Не манипулирайте и не изваждайте лоста за натискане, в противен случай той става неизползваем.

## 9. Бъдете внимателни, когато поставяте батерията.

Когато свързвате батерията и зареждате скобите, вземете следните мерки срещу инцидентно задействане на телбода.

- Не докосвайте спусъка.
- Не допускайте изстрелващата глава да контактува с която и да е повърхност.

- Дръжте изстрелващата глава надолу. Спазвайте строго горните указания и винаги се уверявайте, че никоя част от тялото, ръцете или краката не се намира пред изхода на такера.

## 10. Използвайте само посочените скоби.

Никога не използвайте скоби, различни от посочените и описаните в тези инструкции.

## 11. Не поставяйте излишно пръст на спусъка.

Не поставяйте пръста си върху спусъка, освен при действително поставяне на скоби. Ако носите този инструмент или го подадете на някого, докато държите пръста си на спусъка, може случайно да освободите скоба и това да доведе до злополука.

## 12. Натиснете здраво изхода за скоби срещу материала, който ще се свързва.

При поставяне на скоби, натиснете здраво изхода за скоби към материала, който ще се свързва. Ако изходът не е приложен правилно, скобите могат да отскочат.

## 13. Пазете ръцете и краката си от изстрелващата глава по време на работа.



Много е опасно, ако скоба удари ръцете или краката по грешка.

## 14. Пазете се от отката на инструмента.

Не приближавайте горната част на инструмента с глава и др. по време на работа. Това е опасно, защото инструментът може да се отдръпне силно, ако скобата, която се поставя, влезе в контакт с предишна скоба или възел в дървото.

## 15. Внимавайте за двойно изстрелване поради откат.

Ако лостът неволно е освободен да се свърже отново с детайла след отката, ще се задейства нежелан пирон.

За да избегнете този нежелан двоен изстрел, издърпайте спусъка бързо и здраво.

## 16. Внимавайте, когато свързвате тънки дъски или тългите от дърво.

Когато свързвате тънки дъски, скобите може да преминат напред, както може да се случи и при свързване на тългите на дърво поради отклонение на скобите. В такива случаи задължително се погрижете да няма никой (и ничии ръце или крака и т.н.) зад тънката плоскост или до дървените детайли, които ще свързвате.

## 17. Едновременното свързване от двете страни на една и съща стена е опасно.

При никакви обстоятелства не трябва да се извършва свързване от двете страни на стена едновременно. Това би било много опасно, тъй като скобите могат да преминат през стената и да причинят наранявания.

## 18. Не използвайте електрическия инструмент върху скелета и стълби.

Електрическият инструмент не трябва да се използва в специфични ситуации, например:

- когато смяната на едно място за поставяне в друго включва използването на скелета, стъпала, стълби или подобни на стълба конструкции, например летви на покрива,
- затваряне на кутии или каси,
- монтиране на транспортни системи за безопасност, напр. на превозни средства и вагони

## 19. Отстранете всички останали скоби и батерията от телбода, когато:

- 1) извършвате поддръжка и проверка;

- 2) проверявате правилното функциониране на лоста и спусъка;
  - 3) Освобождаване на заседнала скоба;
  - 4) не използвате инструмента;
  - 5) напускате работното място;
  - 6) премествате инструмента на друго място; и
  - 7) давате инструмента на друго лице.
- Никога не се опитвайте да освободите заседнала скоба, без да сте извадили батерията и всички останали скоби от телбода.
- Никога не оставяйте телбода без надзор, тъй като може да попадне в ръцете на случайни хора и те да пострадат.
20. **Издадете батерията от телбода, когато зареждате скоби.**
  21. **Работната температура за това устройство е между 0°C и 40°C – да се използва в рамките на този температурен диапазон. Устройството може да не работи при температура под 0°C или над 40°C.**
  22. **Винаги зареждайте батерията при температура от 0°C до 40°C.**  
Температура, по-ниска от 0°C, ще доведе до прекомерно зареждане, което е опасно. Батерията не може да се зарежда при температура по-висока от 40°C. Най-подходящата температура за зареждане е 20°C–25°C.
  23. **Не използвайте зарядното устройство непрекъснато.**  
Когато едно зареждане приключи, оставете зарядното устройство за около 15 минути преди следващото зареждане на батерия.
  24. **Не допускате проникването на чужди тела в отвора за свързване на батерията.**
  25. **Никога не разглобявайте акумулаторните батерии или зарядното устройство.**
  26. **Никога не давайте на късо акумулаторните батерии.**  
Късо съединение може да причини пренапрежение и прегряване. Това може да доведе до повреда или изгаряне на батерията.
  27. **Отработените батерии не трябва да се изгарят.**  
Това може да доведе до експлозия.
  28. **Използването на изтощена батерия ще повреди зарядното устройство.**
  29. **Върнете батериите в магазина, от който са били закупени, веднага след като цингъла на живот на презаредените батерии стане прекалено къс, за да бъдат използвани.**  
Отработените батерии не трябва да се изхвърлят.
  30. **Не поставяйте предмети върху отворите за охлаждане на зарядното устройство.**  
Вкарването на метални или запалими предмети във вентилационните слотове е доведе до опасност от електрически удар или ще повредят зарядното устройство.
  31. **НИКОГА не допускате магнити (или подобни магнитни устройства) в непосредствена близост до телбода, защото той съдържа магнитен датчин.**  
Това ще доведе до повреда или риск от нараняване поради неизправност.
  32. **След продължителна работа, уредът следва да бъде оставян в покой за известно време.**
  33. **Електрическият уред е оборудван с верига за температурна защита, за да предпази двигателя. Продължителната работа може да повиши температурата на уреда, което активира веригата за температурна защита и автоматично прекъсва работата. Ако това се случи, оставете електрическия уред да се охлади, преди да възобновите употребата.**
  34. **Този продукт може да престане да работи, когато възникне аномалия. В такива случаи проверете точните в раздела „ОТСТРАНЯВАНЕ НА НЕИЗПРАВНОСТИ“ на страница 235.**
  35. **Не гледайте директно в индикатора.**  
Това може да доведе до увреждане на очите.
  36. **Избършете всякакви замърсявания по лещата на LED светлината с парче мек плат, като внимавате да не издраскате лещата.**  
Ако светлинният индикатор бъде надраскан, той ще свети по-слабо.
  37. **Уверете се, че батерията е добре и здраво поставена.**  
Ако е и най-малко разхлабен, може да се извади и да причини инцидент.
  38. **Не използвайте продукта, ако уредът или клемите на батерията (за монтаж на батерията) са деформирани.**  
Поставянето на батерията може да причини късо съединение, което може да доведе до поява на дим или запалване.
  39. **Поддържайте клемите на инструмента (за монтаж на батерията) чисти от пръст и прах.**
    - Преди работа се уверете, че в зоната на клемите няма натрупани прах и стружки.
    - По време на работа се опитвайте да избегнете попадането на стружки или прах върху батерията.
    - При прекратяване на работа или след употреба не оставяйте инструмента на място, където може да бъде изложен на прах и стружки.
- Неспазването на това може да причини късо съединение, което може да доведе до поява на дим или запалване.

## ГРИЖА ЗА ЛИТИЕВО-ЙОННАТА БАТЕРИЯ

За да удължите живота на литиево-йонната батерия, тя има защитна функция за прекъсване на подаването на заряд.

В случаите 1 до 3, описани по-долу, когато използвате това изделие, дори при натискане на спусъка, моторът може да спре. Това не е в следствие на повреда, а на защитна функция.

1. Когато разрядът на батерията намалее значително, моторът спира.  
В такъв случай, заредете батерията незабавно.
2. Ако инструментът е бил претоварен, моторът може да спре. В този случай, освободете спусъка и отстранете причината за претоварване. След това може да използвате уреда отново.
3. Ако батерията е прегряла при претоварване, тя може да откаже да работи.  
В този случай, спрете използването ѝ, и я оставете да се охлади. След това може да използвате уреда отново.

Освен това, моля, спазвайте следните предупреждения.

### ПРЕДУПРЕЖДЕНИЕ

За да предотвратите разреждане на батерията, загряване, поява на дим, запалване и експлозия, уверете се, че спазвате указанията за безопасност.

1. Уверете се, че по батерията не се натрупват прах и стружки.
- Уверете се, че по батерията не се натрупват прах и стружки по време на работа.
- Уверете се, че прах и стружки не се натрупват върху батерията по време на работа.
- Не съхранявайте неизползваните батерии в места, където са изложени на въздействието на прах и стружки.

## Български

- При съхранение на батерия, отстранете евентуално натрупани стружки и прах, като не трябва да се съхранява заедно с метални предмети (болтове, гвоздеи и др.).
- 2. Пазете батерията от пробиване с остри предмети като гвоздеи, от удар с чук, настъпване, или от силен физически удар.
- 3. Не използвайте видимо повредена или деформирана батерия.
- 4. Не използвайте батерията за цели, различни от предназначението ѝ.
- 5. Ако батерията не може да се зареди напълно, дори след като изтече препоръчвания период от време, незабавно прекратете последващи опити за зареждане.
- 6. Не излагайте батерията на високи температури или налягане, не поставяйте в микровълнова фурна, сушилня или контейнери под високо налягане.
- 7. При установяване на теч или неприятна миризма от батерията, не излагайте на въздействието на силна топлина или открити пламъци.
- 8. Не използвайте батерията в мета, където се генерира силно статично електричество.
- 9. Ако батерията тече, има неприятна миризма, загарява или се обезцвети и деформира, или ако се появят необичайни признаци при употреба, презареждане и съхранение, незабавно я отстранете от оборудването или зарядното и не я използвайте.
- 10. Не потапяйте батерията и не позволявайте навлизането на течности в нея. Проникването на проводими течности като например вода, може да доведе до повреда и да причини пожар или експлозия. Съхранявайте батерията на хладно и сухо място, далеч от горими и леснозапалими материали. Избягвайте атмосфери с корозивни газове.
- 11. Не нанасяйте силни удари върху панела на дисплея и не го чупете. Това може да създаде проблеми.
- 12. Ако алкална смазка или режеща течност попадне по батерията, бързо я избършете със суха кърпа. Ако не го направите, това може да доведе до повреда или влошаване на целостта на корпуса.

### ВНИМАНИЕ

- 1. Ако електролит от батерията попадне в очите, не ги търкайте, а изплакнете обилно с чиста, напр. чешмяна, вода и потърсете незабавно лекарска помощ. Ако не се вземат мерки, електролитът може да причини очни проблеми.
- 2. Ако електролит от батерията попадне върху кожата или дрехите, незабавно измийте с чиста, напр. чешмяна, вода. Възможно е електролитът да причини кожно възпаление.
- 3. Ако при първото използване на батерията забележите ръжда, неприятен мирис, прегряване, обезцветяване, деформиране и/или други нередности, не я използвайте и я върнете на доставчика или търговеца, от който сте я закупили.

### ПРЕДУПРЕЖДЕНИЕ

Ако чуждо тяло, което е проводник, попадне върху клемите на литиево-йонната батерия, тя може да даде на късо и да причини пожар. Когато съхранявате литиево-йонната батерия спазвайте следните правила за безопасност.

- В кутията за съхраняване не поставяйте проводящи предмети като гвоздеи, парчета проводници и медна тел.

- За да предотвратите късо съединение, след вкарване на батерията в електрически инструмент поставяйте капака ѝ така, че вентилаторът да не се вижда.

## ОТНОСНО ТРАНСПОРТА НА ЛИТИЕВО-ЙОННА БАТЕРИЯ

При транспортиране на литиево-йонна батерия, моля спазвайте следните предпазни мерки.

### ПРЕДУПРЕЖДЕНИЕ

Уведомете транспортната компания, че пратката съдържа литиево-йонна батерия, информирайте компанията за нейната изходна мощност и спазвайте инструкциите на транспортната компания, когато уреждате транспорта.

- Литиево-йонните батерии, които надвишават изходна мощност от 100 Wh, се считат за транспортна категория Опасни стоки и изискват прилагането на специални процедури.
- За транспортиране в чужбина трябва да спазите международните закони и правила и разпоредби на страната, до която се транспортират.

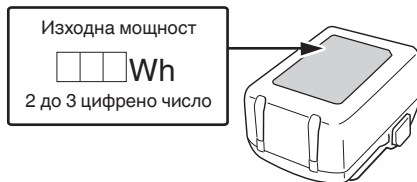

## ИМЕ НА ЧАСТИТЕ

Номерата в списъка по-долу съответстват на **Фиг. 1 – Фиг. 13**.

1	Спусък
2	Бутон за заключване на спусъка
3	Лост за натискане
4	Изстрелваща глава (изход)
5	Светодиодно осветление
6	Основа на пълнителя
7	Отделение за скоби
8	Лост за застопоряване
9	Кука
10	Двигател
11	Батерия
12	Ръкохватка
13	Скоба за телбод
14	Фиксатор
15	Пилотна лампа
16	Водач на острието
17	Превключвател на индикатора за нивото на батерията

18	Лампа на индикатора за нивото на батерията
19	Екранен панел

	Свети; От заряда на батерията остават по-малко от 25%.
	Мига; Батерията е почти изцяло разредена. Заредете батерията при първа възможност.
	Мига; Отдаването на мощност е спряно поради високата температура. Извадете батерията от инструмента и я оставете да се охлади напълно.
	Мига; Отдаването на мощност е спряно поради повреда или неизправност. Проблемът може да бъде батерията, така че моля свържете се с търговския си представител.

## СИМВОЛИ

### ПРЕДУПРЕЖДЕНИЕ

Използвани са следните символи. Уверете се, че разбирате значението им, преди използване на уреда.

	N1810DA / N1812DA: Безжичен телбод
	За да намали риска от наранявания, потребителят трябва да прочете ръководството за работа.
	Само за страни от ЕС Не изхвърляйте електрически уреди заедно с битовите отпадъци! Във връзка с разпоредбите на Европейска Директива 2012/19/ЕС за електрическите и електронни уреди и нейното приложение съгласно националните законодателства, електрически уреди, които излизат от употреба трябва да се събират отделно и предават в специализирани пунктове за рециклиране.
	Постоянен ток
	Включване
	Изключване
	Изключете батерията
	Спусъкът е заключен
	Спусъкът е отключен
	Не използвайте върху скелета, стълби.
	Предупреждение
	Забранено действие

### Батерия

	Свети; Остават над 75% от заряда на батерията.
	Свети; От заряда на батерията остават 50%–75%.
	Свети; От заряда на батерията остават 25%–50%.

## СПЕЦИФИКАЦИИ

### 1. Електрически инструмент

Модел	N1810DA / N1812DA
Двигател	DC двигател
Капацитет за зареждане на скоби	150 скоби
Тегло*1	1,5 кг (BSL1820M) 2,2 кг (BSL36B18X)
Размер*2 Височина × Дължина × Ширина	166 mm × 85 mm × 235 mm

\*1 Тегло: Съгласно процедурата EPTA от 01.2014 г. В зависимост от прикачената батерия. Най-голямото тегло се измерва с BSL36B18X (продава се отделно).

\*2 Размер: Батерията BSL36A18X е включена

### 2. Подходящи скоби

Скобите, посочени в таблицата по-долу, могат да се използват с този телбод.

150 скоби са свързани заедно, за да образуват лента.

Свържете се с представителя, от който сте закупили телбода за подробности относно получаването на скоби.

### ЗАБЕЛЕЖКА

Трябва да се използват само скоби, произведени от HiKOKI.

Скобите, различни от тези, произведени от HiKOKI, могат да причинят задръстване и последващи неизправности.

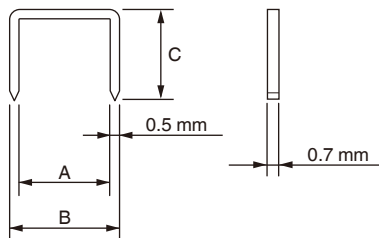

	A	B	C
N1810DA	9 mm	10 mm	7 mm
			10 mm
N1812DA	12 mm	13 mm	6 mm
			10 mm
			13 mm

## ЗАБЕЛЕЖКА

Поради непрекъснатото развитие на научно-развойната програма на NiKOKI, дадените тук спецификации са предмет на промяна без уведомяване.

## 3. Батерия (продава се отделно)

Модел	Напрежение	Капацитет на батерията
BSL1820M	18 V	2,0 Ah

## СТАНДАРТНИ АКСЕСОАРИ

В допълнение към основния комплект (1 комплект) са предоставени и аксесоарите и приставките, изброени на стр. 258.

Стандартните приставки и аксесоари са предмет на промяна без предупреждение.

## ПРИЛОЖЕНИЯ

- Закрепване на влагопропускливия хидроизолационен лист на място
- Закрепване на топлоизолационните материали на място

## ЗАРЕЖДАНЕ

Преди да използвате електрическият инструмент, заредете батерията както следва.

### <UC18YFSL (продава се отделно)>

#### 1. Свържете кабела на зарядното устройство към контакт.

След като свържете щепсела на зарядното устройство към контакта, индикаторната лампа ще започне да мига в червено. (Вижте Таблица 1)

#### 2. Поставете батерията в зарядното устройство.

Вкарайте батерията плътно в зарядното устройство, както е показано на Фиг. 3 (на страница 2).

#### 3. Зареждане

Когато поставите батерията в зарядното устройство, зареждането ще започне, а индикаторната лампа ще свети постоянно в червено.

Когато батерията се зареди напълно, индикаторната лампа ще мига в червено. (Вижте Таблица 1)

- (1) Индикаторна пилотна лампа  
Сигналите на индикаторната лампа ще бъдат тези, показани в Таблица 1, според състоянието на зарядното устройство или батерията.

Таблица 1: Индикации на индикаторната лампа

ВКЛ./ИЗКЛ. на интервали от 0,5 сек. 	Преди зареждане *1 или Завършено зареждане
Свети непрекъснато 	По време на зареждане
Светва за 1 секунда на интервали от 0,5 сек. 	Режим готовност поради прегряване *2
ВКЛ./ИЗКЛ. на интервали от 0,1 сек. 	Невъзможно зареждане *3

## ЗАБЕЛЕЖКА

- \*1 Ако червената лампа продължава да мига дори след като зарядното устройство е включено, проверете дали батерията е вкарана докрай.
- \*2 Прегряла батерия. Зареждането не е възможно. Въпреки че зареждането ще започне, след като батерията се охлади, дори когато е оставена на място, най - добрата практика е тя да се извади и да се охлади на сенчесто и добре проветриво място преди зареждане.
- \*3 Повреда в зарядното устройство  
 – Поставете батерията докрай.  
 – Проверете дали няма залепнали чужди тела по стойката на батерията или клемите. Ако няма чужди тела, вероятно батерията или зарядното устройство са повредени. Занесете ги в оторизиран сервизен център.
- Ако индикаторната лампа не мига в червено, дори след свързване на зарядния кабел към мрежата, това показва, че защитната верига на зарядното може да е активирена. Отстранете кабела или щепсела от захранването и след това свържете отново, след около 5 минути. Ако и след това индикаторната лампа не мига в червено, моля занесете зарядното устройство в оторизиран сервизен център на NiKOKI.
- Когато зарядното устройство се използва непрекъснато, може да загрее и да стане причина за отказ или повреда. След като завърши зареждането, оставете в покой зарядното устройство за 15 минути.

- (2) Относно температурата и времето за зареждане на батерията. (Вижте Таблица 2)

Таблица 2

Модел	UC18YFSL	
Вид батерия	Литиево-йонна	
Напрежение при зареждане	14,4–18 V	
Температури, при които батерията може да бъде заредена	0°C–50°C	
Време за зареждане на капацитета на батерия, приблизително (при 20°C)	1,5 Ah	22 мин
	2,0 Ah	30 мин
	2,5 Ah	35 мин
	3,0 Ah	45 мин

## ПРЕДИ УПОТРЕБА



Време за зареждане на капацитета на батерия, приблизително (при 20°C)	4,0 Ah	60 мин
	5,0 Ah	75 мин
	6,0 Ah	90 мин
Време за зареждане за капацитета на батерия, приблизително (при 20°C)	1,5 Ah (× 2 тяло)	45 мин
	2,5 Ah (× 2 тяло)	75 мин
	4,0 Ah (× 2 тяло)	120 мин
Брой клетки на батерията	4–10	
Тегло	0,5 кг	

Действие	Фигура	Страница
Отстраняване и поставяне на батерия	2	2
Зареждане	3	2
Индикатор за ниво на батерия	13	4
Избор на приставки и аксесоари	—	259

### 1. Предупредителни сигнали на LED светлината (Фиг. 4)

В случай на грешка при работа, светодиодните лампи се показват както е посочено по-долу.

Таблица 3

Включено 0,5 секунди/ изключено 0,5 секунди 	Активирана е функцията за предотвратяване на празно изстрелване → Заредете скоби. Спад на напрежението на акумулатора → Сменете батерията.
Включено 0,25 секунди/ изключено 0,25 секунди 	Състояние на претоварване (засядане на телбод) → Отстранете причината за претоварването. Температурна защита (корпусът на телбода е горещ) → Оставете корпуса на телбода да се охлади достатъчно.
Включено 0,05 секунди/ изключено 0,05 секунди 	Вероятна неизправност → Поискайте ремонт от търговеца, при когото е закупен.

### ЗАБЕЛЕЖКА

- Времето за зареждане може да варира според околната температура и източника на напрежение.
  - Ако зареждането отнеме дълго време
    - Зареждането ще отнеме по-дълго време при изключително ниски външни температури. Зареждайте батерията на топло място (например на закрито).
    - Не закривайте въздушните отвори. В противен случай вътрешната част ще прегрее, което ще намали ефективността на зарядното устройство.
    - Ако охлаждащият вентилатор не работи, свържете се с оторизиран сервизен център на HiKOKI за ремонт.
4. Изключете захранващия кабел на зарядното от мрежата.

### 5. Хванете добре зарядното устройство и издърпайте батерията.

### ЗАБЕЛЕЖКА

Уверете се, че сте извадили батерията от зарядното устройство след употреба и я запазете.

**Относно електрическите разряди при нови батерии и т.н.**

Тъй като вътрешният химически състав на новите батерии или батерии, които не са били ползвани дълго време, не е активиран, електрическият разряд може да е нисък при първа и втора употреба. Това е временно явление и нормалното време за зареждане ще бъде възстановено, като презаредите батериите 2–3 пъти.

**Как да удължите работата на батериите.**

- (1) Презареждайте батериите, преди да се изтопят напълно. Когато усетите, че мощността на уреда намалява, спрете употреба и заредете батерията. Ако продължите работа с уреда и изхабите електрическия ток, батерията може да се повреди и животът ѝ ще бъде по-кратък.
- (2) Избягвайте презареждане при високи температури. Зареждаемата батерия ще бъде гореща веднага след употреба. Ако в това състояние батерията се презареди веднага след употреба, вътрешният ѝ химически състав ще се влоши и животът на батерията ще се скъси. Оставете батерията и я заредете, след като е изстинала за известно време.

### 2. Механизъм за заключване на спусъка (Вижте фиг. 5)

#### ПРЕДУПРЕЖДЕНИЕ

- Когато не забивате скоби, се уверете, че спусъкът е заключен.
- Този телбод има заключващ механизъм, който предотвратява изстрелването на скоби.

За да заключите спусъка:

Натиснете силно бутон за заключване на спусъка от страната .

За работа:

Натиснете силно бутон за заключване на спусъка от страната . Заключването се освобождава и спусъкът може да се изтегли.

### 3. Проверка на работата на лоста за натискане ПРЕДУПРЕЖДЕНИЕ

Когато не забивате скоби, се уверете, че спусъкът е заключен. (Вижте Фиг. 5)

Преди проверка на работата на лоста за натискане, винаги се уверявайте, че спусъкът е заключен и батерията е извадена от електроинструмента.

Проверете дали лостът за натискане се плъзга плавно при работа.

Почистете плъзгащата се площ на лоста за натискане, ако той не се плъзга гладко.

## 4. Тестване на телбода

### ПРЕДУПРЕЖДЕНИЕ

- Когато не забравяте скоби, се уверете, че спусъкът е заключен. (Вижте **Фиг. 5**)
- Никога не използвайте телбода, ако лостът не работи правилно.

Преди да започнете да забивате, тествайте телбода, като следвате стъпките от списъка за проверка на телбода по-долу. Направете проверката по следния ред.

Ако забележите необичайна работа, спрете да използвате телбода и незабавно се свържете с оторизиран сервизен център на НIKOKI.

#### (1) ИЗВАДЕТЕ ВСИЧКИ СКОБИ И БАТЕРИЯТА ОТ ТЕЛБОДА.

- ВСИЧКИ ВИНТОВЕ ТРЯБВА ДА БЪДАТ ЗАТЕГНАТИ.
- ЛОСТЪТ И СПУСКЪКЪТ ТРЯБВА ДА СЕ ДВИЖАТ ПЛАВНО.

#### (2) Инсталиране на батерията. Не работете с лоста или спусъка, докато поставяте батерията. (Вижте **фиг. 2**)

#### (3) Свалете пръста си от спусъка и натиснете лоста за натискане срещу детайла.

- ТЕЛБОДЪТ НЕ ТРЯБВА ДА РАБОТИ.

#### (4) Отделете лоста от детайла.

След това насочете телбода надолу и освободете бутона за заключване на спусъка, след което дръпнете спусъка и изчакайте в това положение поне 5 секунди.

- ТЕЛБОДЪТ НЕ ТРЯБВА ДА РАБОТИ.

#### (5)

A: Без да докосвате спусъка, натиснете лоста за натискане срещу детайла. След това издърпайте спусъка.

- ТЕЛБОДЪТ ТРЯБВА ДА РАБОТИ.

B: Задръжте спусъка назад и натиснете отново лоста срещу детайла.

- ТЕЛБОДЪТ НЕ ТРЯБВА ДА РАБОТИ.

C: Отделете пръст от спусъка. След това, A е активиран отново.

- ТЕЛБОДЪТ ТРЯБВА ДА РАБОТИ.

(6) Ако не забележите необичайна работа, можете да заредите скоби в телбода за забиване на скоби. Забийте скобите в детайла, който е от същия тип, който ще се използва в самото приложение.

- ТЕЛБОДЪТ ТРЯБВА ДА РАБОТИ ПРАВИЛНО.

## 5. Зареждане на скоби

### ПРЕДУПРЕЖДЕНИЕ

Когато зареждате скоби в телбода, 1) извадете батерията от телбода.

- 2) не дърпайте спусъка; и
- 3) не натискайте буталото.

## ЗАБЕЛЕЖКА

- Не зареждайте едновременно скоби с различна дължина.
- Не зареждайте последователно няколко ленти в телбода, които имат малък брой скоби. Това може да доведе до задръстване със скоби или други проблеми.

(1) Натиснете лоста за спиране и издърпайте основата на пълнителя. (**Фиг. 6**)

(2) Поставете скобите в отделението за скоби, като крачетата им сочат нагоре. (**Фиг. 7**)

(3) Натиснете в основата на патрона до първоначалната му позиция и лостът за спиране ще се заключи. (**Фиг. 8**)

## ЗАБЕЛЕЖКА

Внимателно затворете основата на патрона. Ако се затвори със сила, скобите могат да се деформират и да попречат на основата на патрона да се затвори.

Телбодът вече е готов за работа.

## КАК СЕ ИЗПОЛЗВА ТЕЛБОДА

### ПРЕДУПРЕЖДЕНИЕ

- НИКОГА не насочвайте телбода към себе си или към други хора в работната зона.
- Пазете пръстите си ДАЛЕЧЕ от спусъка, когато не забивате, за да избегнете случайно нараняване.
- Не използвайте електрически кабел, ако е повреден. Незабавно го подменете.
- Когато използвате телбода, никога не поставяйте лицето, ръцете или краката си близо до изстрелващата глава.
- Не забивайте скоби върху други скоби с телбода под твърде стръмен ъгъл; скобите могат да рикошират и да наранят някого.
- Не забивайте скоби в тънки дъски или близо до ъгли и ръбове на детайла. Скобите могат да се отклонят при забиването и да ударят някого.
- Никога не забивайте скоби от двете страни на стената едновременно. Скобите могат да пробият стената и да ударят човек от другата страна.
- Никога не използвайте телбод, който е дефектен или работи неправилно.
- Не използвайте телбода като чук.
- Отстранете всички останали скоби и батерията от телбода, когато:
  - 1) извършвате поддръжка и проверка;
  - 2) проверявате правилното функциониране на лоста и спусъка;
  - 3) освобождавате заседнала скоба;
  - 4) не използвате инструмента;
  - 5) напускате работното място;
  - 6) премествате инструмента на друго място; и
  - 7) давате инструмента на друго лице.
- Извадете батерията от телбода, когато зареждате скоби.

#### 1. Процедури за поставяне на скоби (Фиг. 9)

Този телбод е снабден с лост за натискане и не работи, ако лостът не е натиснат. Първо натиснете лоста за натискане срещу дървото; след това дръпнете спусъка, за да забиете скобата.

След като веднъж забиете скоба, повторното забиване няма да бъде възможно, докато спусъкът не се освободи и не се натисне отново.

### ПРЕДУПРЕЖДЕНИЕ

- За да избегнете двойно изстрелване или случайно изстрелване поради откат. Дръпнете спусъка бързо и здраво.



- A: Поставете острата част за скобата върху детайла с пръст от спусъка.
- B: Натиснете здраво лоста за натискане до края.
- C: Дръпнете спусъка, за да забиете скобата.
- D: Свалете пръста от спусъка и вдигнете изцяло телбодата от дървената повърхност.

За да продължите да забивате на отделно място, преместете телбодата по дървото, като повтаряте стъпките от А.

**ЗАБЕЛЕЖКА**

- Операциите В и С трябва да бъдат извършени в рамките на 4 секунди една от друга. Ако минат повече от 4 секунди след В, телбодът няма да работи правилно. Ако това се случи, опитайте отново В.
- Ако скобите не се забиват докрай, натиснете силно главата на телбодата при задействане. (Фиг. 10)

**ПРЕДУПРЕЖДЕНИЕ**

- Дръжте пръста си извън спусъка, освен по време на операция по забиване, тъй като ако лостът за натискане случайно Ви докосне или влезе в контакт с друго лице в зоната за работа, може да се случи сериозно нараняване.
- Дръжте ръцете и тялото си далече от зоната за изпускане на скоба. Този телбод NiKOKI може да отскача при откат по време на забиване на скоба и може да се задейства нежелана последваща скоба, което може да причини нараняване.

**ЗАБЕЛЕЖКА**

- Работете със скобите и опаковката внимателно. Ако изпуснете скобите, може да се счупи свързващата връзка, което ще доведе до неправилно подаване и засядане на скоби.
- След свързване:
  - 1) извадете батерията от телбодата.
  - 2) извадете всички скоби от телбодата;

**2. Използване на нуката (Вижте Фиг. 11)**

**ПРЕДУПРЕЖДЕНИЕ**

Когато използвате кука, извадете батерията. Обърнете достатъчно внимание, за да не изпадне основното оборудване.

Ако телбодът падне, има опасност от инцидент.

Нуката може да се монтира отляво или отдясно.

- A: Извадете батерията, след което извадете всички останали скоби от пълнителя.
- B: Хванете здраво телбодата и извадете винта с помощта на отвертка.
- C: Свалете нуката.
- D: Поставете нуката от другата страна и здраво зарежете с винт.

**ЗАБЕЛЕЖКА**

Нуката може да се използва като закачалка.

**2. Проверка на патрона**

Вътрешната част на патрона трябва да се почиства от време на време. Плъзнете основата на патрона и отстранете натрупалите се скоби, парчета и отломки.

**ЗАБЕЛЕЖКА**

Замърсяването на патрона може да доведе до проблеми с движението на скобите или до празно изстрелване.

**3. Таблица за поддръжка**

ДЕЙСТВИЕ	ЗАЩО	КАК
Почистете пълнителя и подавачния механизъм.	Предотвратете задръстване.	Почиствайте с продухване ежедневно.
Дръжте натиснат лоста правилно.	Насърчавайте безопасността на оператора и ефективна работа с телбодата.	Почиствайте с продухване ежедневно.

**4. Инспекция на фиксиращи винтове**

Редовно инспектирайте всички фиксиращи винтове и се уверете, че са добре затегнати. Ако установите разхлабен винт, незабавно го затегнете. Неспазването на горното крие рискове от злополуки и нараняване.

**5. Поддръжка на мотора**

Намотките на мотора са „сърцето“ на уреда. Упражнявайте особено внимание към намотките, тъй като могат да се повредят от попадане на влага и/или масло по тях.

**6. Външно почистване**

При замърсяване избършете инструмента с мека, суха кърпа или кърпа, навлажнена със сапунена вода. Не използвайте разтворители на алкохолна, бензинова основа, или разреждители за бои, тъй като те ще разядат пластмасовите повърхности.

**7. Съхранение**

Съхранявайте инструмента и батерията при температура под 40°C на място, недостъпно за деца.

**ЗАБЕЛЕЖКА**

Съхранение на литиево-йонни батерии. Уверете се, че литиево-йонните батерии са напълно заредени, преди да ги оставите за съхранение. Продължително съхранение (3 месеца или повече) на непълно заредени батерии може да доведе до лоша работа, значително скъсяване на живота на батериите или да ги направи негодни за употреба. Въпреки това, батерии със значително скъсен живот могат да бъдат възстановени, чрез няколкократно зареждане и пълното им разреждане от два до пет пъти. Ако ползният живот на батерията е значително съкратен, независимо от многократното зареждане и използване, считайте батерията за износена и сменете с нова.

**ВНИМАНИЕ**

По време на работа и поддръжка на електрически уреди трябва да се спазват разпоредбите и стандартите за безопасност за всяка страна.

**ПОДДРЪЖКА И ПРОВЕРКА**

**ПРЕДУПРЕЖДЕНИЕ**

Преди поддръжка и проверка, се уверете, че сте свалили всички останали скоби, заключете спусъка и извадете батерията от телбодата.

**1. Отстраняване на задръствания със скоби (Фиг. 12)**

- (1) Извадете батерията от електроинструмента.
- (2) Натиснете лоста за спиране, плъзнете основата на патрона и извадете всички останали скоби.
- (3) Отстранете всички заклещени скоби, остатъци от скоби, фрагменти и парчета, които са се събрали във водача на острието, с помощта на клещи и др.
- (4) Проверете дали буталото работи безпрепятствено.

**ЗАБЕЛЕЖКА**

След като премахнете задръстванията със скоби, поставете отново скобите и изстреляйте тестова скоба.

## Важна информация за батерии за безжични инструменти NiKOKI

Моля, винаги използвайте нашите оригинални батерии. Не гарантираме безопасността и работата на уреда, когато се използват батерии, различни от посочените от нас, или когато са правени промени по батериите (като разглобяване и подмяна на клетките или други вътрешни компоненти).

Декларираната обща стойност на вибрации е измерена съгласно стандартен изпитателен метод и може да се използва за сравнение между различни инструменти. Освен това стойностите могат да се използват за предварителна оценка.

### ПРЕДУПРЕЖДЕНИЕ

- Вибрациите по време на практическо използване на инструмента могат да се различават от посочените общи стойности, в зависимост от начина на използване на инструмента.
- Идентифициране на мерките за безопасност за оператора, въз основа оценка на въздействието при действителни условия на използване (като се вземат предвид всички елементи от работния цикъл, като периоди на включване и изключване, както и работа на празни обороти непосредствено преди и след момента на използване).

## ГАРАНЦИЯ

Предоставяме гаранция за Електрически Инструменти NiKOKI съгласно специфичните местени законодателства на съответните държави. Настоящата гаранция не покрива дефекти или повреди, причинени от неправилно или небрежно използване, както и дължащи се на обичайно износване на компонентите. В случай на рекламация, моля, изпратете Електрическият Инструмент, в неразглобен вид, с ГАРАНЦИОННАТА КАРТА, продоволствена в края на инструкциите, на оторизиран сервизен център на NiKOKI.

## ЗАБЕЛЕЖКА

Поради непрекъснатото развитие на научно-развойната програма на NiKOKI, дадените тук спецификации са предмет на промяна без уведомление.

## Информация за шума

Стойности на шумовите характеристики в съответствие с EN60745:

Типичното A-претеглено ниво на звукова мощност при едно събитие  $LWA, 1s, d = 78 \text{ dB}$

Типичното ниво на звуковото налягане на емисиите

при единично събитие на работното място  $LpA, 1s, d = 67 \text{ dB}$

Неточност  $KpA: 3 \text{ dB}$

Тези стойности са характеристични стойности, свързани с инструмента, и не представляват шума в точката на употреба. Шумът в точката на употреба ще зависи например от работната среда, детайла, поддръжката на детайла и броя на операциите за забиване и т.н.

В зависимост от условията на работното място и формата на детайла, може да се наложи да се вземат индивидуални мерки за намаляване на шума, като например поставяне на детайли на звукопоглъщащи опори, предотвратяване на вибрациите на детайла чрез затягане или покриване и др.

В специални случаи е необходимо да се използват средства за защита на слуха.

## Информация за вибрацията

Типична стойност на вибрационната характеристика в съответствие с EN60745:  $1,7 \text{ м/сек.}^2$

Неточност  $K: 1,5 \text{ м/сек.}^2$

Тези стойности са характеристични стойности, свързани с инструмента, и не представляват влиянието на системата за ръце при използване на инструмента. Влиянието върху системата за ръце при използване на инструмента ще зависи например от силата на захващане, силата на контактното налягане, посоката на работа, регулирането на енергийното захранване, детайла, опората за усукване.

## ОТСТРАНЯВАНЕ НА НЕИЗПРАВНОСТИ

Използвайте инспекциите в таблицата по-долу, ако инструментът не функционира нормално. Ако с това проблемът не бъде отстранен, обърнете се към вашия дилър или към оторизирания сервизен център на HiKOKI.

ПРОБЛЕМ	МЕТОД ЗА ПРОВЕРКА	КОРЕКЦИЯ
Телбодът не работи.	Телбодът не е достатъчно притиснат към детайла.	Дръжте скобата здраво и натиснете докрай детайла.
	Спусъкът не достатъчно издърпан.	Дръпнете силно спусъка.
	От включването на буталото до включването на спусъка изминават повече от 4 секунди.	Уверете се, че между включването на буталото и включването на спусъка са изминали по-малко от 4 секунди.
	Бутон за заключване на спусъка (функция за заключване на спусъка) е в положение „ВКЛ.“	Поставете бутона за заключване на спусъка в положение „Откл.“ (Вижте <b>Фиг. 6</b> )
	Повредена вътрешна електроника.	Свържете се с HiKOKI за подмяна.
Телбодът работи, но нито една скоба не се забива.	Пълнителят е замърсен.	Продушайте и избършете пълнителя.
	Проверете за засядане на скоба.	Отстранете заседналата скоба (Вижте <b>Фиг. 12</b> ).
	Острието на водача е износено или повредено?	Свържете се с HiKOKI за подмяна.
	Проверете дали скобите са подходящи.	Използвайте само препоръчаните скоби.
Пропускане на скобите. Прекъснато подаване на скоби.	Проверете дали скобите са подходящи.	Използвайте само препоръчаните скоби.
	Подаващото устройство за скоби е повредено?	Сменете подаващото устройство за скоби.
	Подаващата пружина е разхлабена или повредена?	Сменете подаващата пружина.
	Острието на водача е износено или повредено?	Свържете се с HiKOKI за подмяна.
Засядане на скоби. Забиваната скоба е огъната.	Проверете дали скобите са подходящи.	Използвайте само препоръчаните скоби.
	Острието на водача е износено или повредено?	Свържете се с HiKOKI за подмяна.

## OPŠTA BEZBEDNOSNA UPOZORENJA ZA ELEKTRIČNI ALAT

### ⚠ UPOZORENJE

Pročitajte sva bezbednosna upozorenja i sva uputstva.

Propust da se slede upozorenja i uputstva može da izazove strujni udar, požar i/ili teške povrede.

Sačuvajte sva upozorenja i uputstva za buduću upotrebu.

Izraz „električni alat“ u ovim upozorenjima odnosi se na električni alat napajan iz mreže (pomoću kabla) ili na alat napajan iz baterije (bez kabla).

#### 1) Bezbednost radnog područja

- Radno područje održavajte čistim i dobro osvetljenim.**  
*Zbog zakrčenog ili mračnog prostora mogu se dogoditi nesreće.*
- Električnim alatom nemojte da rukujete u eksplozivnoj atmosferi, na primer u prisustvu zapaljivih tečnosti, gasova ili prašine.**  
*Električni alati stvaraju varnice koje mogu da zapale prašinu ili isparenja.*
- Decu i posmatrače držite podalje dok rukujete električnim alatom.**  
*Zbog ometanja možete da izgubite kontrolu nad njim.*

#### 2) Električna bezbednost

- Utikaçi električnog alata moraju da odgovaraju utičnici.** Nikada ni na koji način nemojte da prepravljate utikač. Nemojte da koristite nikakve adaptere za utikače dok rukujete uzemljenim električnim alatom.  
*Utikaçi koji nisu prepravljani i odgovarajuće utičnice smanje opasnost od strujnog udara.*
- Izbegavajte kontakt sa uzemljenim površinama kao što su cevi, radijatori, šporeti ili frižideri.**  
*Opasnost od strujnog udara se povećava ako vam je telo uzemljeno.*
- Električni alat nemojte da ostavljate na kiši ili izloženog vlazi.**  
*Voda koja prođe u električni alat povećava opasnost od strujnog udara.*
- Nemojte da zloupotrebljavate kabl.** Kabl nikada nemojte da koristite da biste nosili, vukli ili isključivali iz struje električni alat. Kabi držite podalje od toplote, ulja, oštih ivica ili pokretnih delova.  
*Oštećeni ili upetljani kablovi povećavaju opasnost od strujnog udara.*
- Kada električni alat koristite napolju, koristite produžni kabl koji je predviđen za spoljnu upotrebu.**  
*Korišćenjem kabla koji je predviđen za spoljnu upotrebu smanjuje se opasnost od strujnog udara.*
- Ako nije moguće izbeći upotrebu električnog alata na vlažnom mestu, koristite napajanje zaštićeno zaštitnom strujnom sklopkom (RCD).**  
*Korišćenjem RCD-a smanjuje se opasnost od strujnog udara.*

#### 3) Lična bezbednost

- Kada rukujete električnim alatom budite na oprezu, pazite šta radite i koristite zdrav razum.** Nemojte da koristite električni alat kada ste umorni ili ako ste pod uticajem droge, alkohola ili lekova.  
*Trenutak nepažnje tokom upotrebe električnog alata može dovesti do teške povrede.*

- Koristite ličnu zaštitnu opremu. Uvek nosite zaštitu za oči.**  
*Zaštitna oprema kao što je maska za prašinu, neklizajuća radna obuća, šlem i zaštita za sluh, koja se koristi u odgovarajućim uslovima, smanje opasnost od povređivanja.*
  - Onemogućite slučajno uključivanje. Pre priključivanja na izvor napajanja i/ili baterije, uzimanja ili prenošenja alata, proverite da li se prekidač nalazi u položaju isključeno.**  
*Prenošenje električnog alata sa prstom na prekidaču ili uključivanjem napajanja alata dok je prekidač u položaju uključeno može dovesti do nesreće.*
  - Pre uključivanja električnog alata uklonite ključ za podešavanje.**  
*Ključ koji je ostao pričvršćen na rotacionom delu električnog alata može da nanese povrede.*
  - Nemojte se istežati. Sve vreme održavajte dobar oslonac i ravnotežu.**  
*Zahvaljujući tome imaćete bolju kontrolu nad električnim alatom u neočekivanim situacijama.*
  - Nosite odgovarajuću odeću. Nemojte da nosite široku odeću ili nakit. Kosu, odeću i rukavice držite podalje od pokretnih delova.**  
*Pokretni delovi mogu da zahvate široku odeću, nakit ili dugu kosu.*
  - Ako uređaj ima priključak za posudu za izvlačenje i prikupljanje prašine, postarajte se da ona bude ispravno priključena i korišćena.**  
*Upotrebom posude za prikupljanje prašine mogu da se smanje opasnosti povezane s prašinom.*
- #### 4) Upotreba i održavanje električnog alata
- Nemojte koristiti električni alat na silu. Koristite električni alat koji odgovara poslu koji želite obaviti.**  
*Odgovarajućim električnim alatom posao ćete obaviti bolje i bezbednije pri brzini za koju je predviđen.*
  - Nemojte da koristite električni alat ako ne možete da ga uključite i isključite prekidačem.** Svaki električni alat kojim ne može da se upravlja prekidačem predstavlja opasnost i mora biti popravljen.
  - Izvučite utikač iz izvora napajanja i/ili uklonite bateriju iz električnog alata pre vršenja bilo kakvih podešavanja, menjanja pribora ili odlaganja električnog alata.**  
*Ove preventivne mere bezbednosti smanjuju opasnost od slučajnog uključivanja električnog alata.*
  - Nekorišćeni električni alat odložite van domašaja dece i nemojte dozvoliti da ga koriste osobe koje nisu upoznate s njim ili ovim uputstvima.**  
*Električni alat je opasan u rukama osoba koje ne znaju kako se on koristi.*
  - Održavajte električni alat. Proverite da li su pokretni delovi dobro namešteni i pričvršćeni, da li ima delova koji su polomljeni ili postoji neko stanje koje može uticati na rad električnog alata.**  
*Ako je oštećen, električni alat treba popraviti pre upotrebe.*  
*Mnoge nezgode su izazvane električnim alatom koji nije dobro održavan.*
  - Alate za sečenje održavajte oštirim i čistim.**  
*Manja je verovatnoća da će se zaglaviti ispravno održavani alat za sečenje sa naoštrenim oštrocima i takav alat je lakše kontrolisati.*

- g) Električni alat, pribor, rezne pločice itd. koristite u skladu sa ovim uputstvima, uzimajući u obzir uslove rada i posao koji treba obaviti.

*Korišćenje električnog alata za namene za koje nije predviđen može prouzrokovati opasne situacije.*

- 5) **Upotreba i održavanje alata s baterijom**
- a) **Dopunjavajte isključivo punjačem koji je predviđeno proizvođač.**  
*Punjač koji je predviđen za jednu bateriju može da izazove opasnost od požara kada se koristi za drugu bateriju.*
- b) **Koristite električni alat isključivo sa konkretno predviđenim baterijama.**  
*Korišćenje bilo koje druge baterije može izazvati opasnost od povređivanja i požara.*
- c) **Kada se baterija ne koristi, držite je podalje od metalnih predmeta kao što su spajalice, novčići, ključevi, ekseri, zavrtnji ili drugi mali metalni predmeti koji mogu napraviti spoj između dva kontakta.**  
*Stvaranje kratkog spoja između kontakta na bateriji može da izazove opekotine ili požar.*
- d) **U uslovima pogrešnog korišćenja, tečnost može da iscursi iz baterije; izbegavajte kontakt. Ako do kontakta slučajno dođe, isperite vodom. Ako vam tečnost dospe u oči, potražite i pomoć lekara.**  
*Tečnost iscurila iz baterije može da izazove iritaciju ili opekotine.*
- 6) **Servisiranje**
- a) **Servisiranje vašeg električnog alata prepustite stručnom serviseru koji će koristiti isključivo identične rezervne delove.**  
*Time će se očuvati bezbednost električnog alata.*

#### MERE PREDOSTROŽNOSTI

**Decu i nemoćne osobe držite podalje.**

**Kada se ne koristi, alat treba držati van domašaja dece i nemoćnih osoba.**

### BEZBEDNOSNA UPOZORENJA PRI KORIŠĆENJU AKUMULATORSKE HEFTALICE

- Uvek pretpostavite da alat sadrži zatvarače.**  
*Nepažljivo rukovanje heftalicom može rezultirati neočekivanim izbacivanjem pričvršćivača i ličnim ozledama.*
- Ne usmeravajte alat ka sebi ili ikome u blizini.**  
*Neočekivano pokretanje će ispaliti pričvršćivač izazivajući ozledu.*
- Ne aktivirajte alat osim ako alat nije čvrsto postavljen na radnu površinu. Ako alat nije u kontaktu sa radnim predmetom, zatvarač može da se odbije od vaše mete.**
- Isključite alat sa izvora napajanja kada se zatvarač zaglavi u alatu. Dok uklanjate zaglavljene pričvršćivač, heftalica se može slučajno aktivirati ako je uključena u struju.**
- Budite oprezni dok uklanjate zaglavljene pričvršćivač.**  
*Mehanizam može da bude pod kompresijom a zatvarač može silom da se isprazni dok pokušavate da oslobodite zaglavljene alat.*
- Ne koristite ovu heftalicu za pričvršćivanje električnih kablova.**  
*On nije namenjen za instalaciju električnog kabla i može da ošteti izolaciju električnih kablova izazivajući tako strujni udar ili opasnosti od požara.*

### DODATNA BEZBEDNOSNA UPOZORENJA

- Bezbedan rad kroz pravilno korišćenje.**  
Ovaj alat je dizajniran za ukucavanje spajalica u drvo i slične materijale. Koristite ga samo za svoju namenu.
- Pazite na paljenje i eksplozije.**  
Budući da tokom heftanja mogu leteti iskre, opasno je koristiti ovaj alat u blizini laka, boje, benzina, razređivača, petroleja, plina, lepaka i sličnih zapaljivih materija, jer se one mogu zapaliti ili eksplodirati. Ni pod kojim uslovima ne treba koristiti ovaj alat u blizini takvog zapaljivog materijala.
- Uvek nosite zaštitu za oči (zaštitne naočari).**



Prilikom upotrebe električnog alata uvek nosite zaštitu za oči i pazite da to čine i ljudi u okolini. Mogućnost da deliči spajalica koji nisu pravilno pogođeni uđu u oči predstavlja opasnost po vid. Zaštita za oči može da se kupi u bilo kojoj prodavnici alata. Uvek nosite zaštitu za oči dok rukujete ovim alatom. Koristite ili zaštitu za oči ili masku širokog vida a ne naočari za vid. Poslodavci treba uvek da sprovedu korišćenje opreme za zaštitu očiju.

- Zaštite svoje uši i glavu.**  
Kada radite na poslovima heftanja, nosite prigušivače za uši i zaštitu za glavu. Takođe, u zavisnosti od uslova, postarajte se da ljudi u okruženju takođe nose slušalice za uši i zaštitu za glavu.
- Obratite pažnju na one koji rade u vašoj blizini.**  
Bilo bi vrlo opasno da spajalice koje nisu pravilno uheftane udare druge ljude. Zato, uvek obratite pažnju na bezbednost ljudi oko vas kada koristite alat. Uvek pazite da se ničije telo, ruke ili stopala ne nalaze blizu izlaza heftalice.
- Nikada ne usmeravajte izlaz heftalice prema ljudima.**



Uvek pretpostavite da alat sadrži spajalice. Ako je izlaz heftalice usmeren prema ljudima, može doći do ozbiljnih nezgoda ako se greškom isprazni alat. Prilikom povezivanja i provere odvajanja baterije, tokom ubacivanja spajalica ili sličnih radnji, pazite da izlaz ne bude usmeren ni na koga (uključujući i sebe). Čak i ako spajalice nisu ubačene, opasno je heftati kada je alat usmeren prema nekome, zato to nikada ne pokušavajte. Bez igranja. Smatrajte da je alat sredstvo rada.

- Pre korišćenja ovog proizvoda, postarajte se da pravilno radi u skladu sa sadržajem „Testiranje heftalice“ na strani 242.**
- Proverite polugu za guranje pre upotrebe.**  
Postarajte se da poluga za guranje pravilno radi. Nikada ne koristite heftalicu osim ako poluga za guranje ne radi pravilno, u suprotnom heftalica bi mogla da neočekivano ukuca pričvršćivač. Ne ometajte niti uklanjajte polugu za guranje, u suprotnom će poluga za guranje postati neupotrebljiva.
- Budite pažljivi kada povezujete bateriju.**  
Kada povezujete bateriju i punite heftalicu a da ne biste okinuli alat slučajno, proverite sledeće.
  - Ne dodirujte okidač.

# Srpski

- Ne dozvolite da glava za kucanje dođe u kontakt sa bilo kojom površinom.
  - Držite glavu za ukucavanje nadole.
- Strogo poštuju te uputstva iznad i uvek postarajte da nijedan deo tela, ruku ili nogu nikada nije ispred izlaza heftalice.

## 10. Koristite samo navedene spajalice.

Nikada ne koristite spajalice osim onih koje su navedene i opisane u ovim uputstvima.

## 11. Nemojte nehotično da stavite prst na okidač.

Ne stavljajte prst na okidač, osim kada stvarno heftate. Ako ovaj alat nosite ili ga nekome dajete dok vam je prst na obaraču, možete nehotice izbaciti spajalicu i na taj način izazvati nesreću.

## 12. Čvrsto pritisnite izlaz heftalice na materijal za spajanje.

Kada ubacujete spajalice, čvrsto pritisnite izlaz heftalice na materijal za spajanje. Ako se izlaz ne postavi pravilno, spajalice se mogu odbiti.

## 13. Držite ruke i noge podalje od glave koja ispušta eksere kada ga koristite.



Vrlo je opasno da spajalica greškom pogodi ruke ili stopala.

## 14. Pazite se povratnog udara alata.

Ne prilazite gornjem delu alata koristeći glavu itd. u toku rukovanja. To je opasno jer alat može da silovito odskoči ako spajalica koja se trenutno ubacuje dođe u kontakt sa prethodnom spajalicom ili čvorom u drvetu.

## 15. Pazite na dvostruko kucanje usled povratnog udara.

Ako se poluzi za guranje nenamerno dozvoli da ponovo dođe u kontakt sa radnim delom nakon povratnog udara, neželjeni pričvršćivač će se ukucati. Da biste izbegli ovaj neželjen dupli požar, povucite okidač brzo i čvrsto.

## 16. Pazite pri spajanju tankih dasaka ili uglova drveta.

Kod spajanja tankih dasaka, spajalice mogu proći kroz njih, što može biti slučaj i kod spajanja uglova drveta zbog krivljenja spajalica. U takvim slučajevima, uvek pazite da iza tanke daske ili pored drveta koje spajate nema nikoga (i ničijih ruku ili stopala itd.).

## 17. Istovremeno heftanje na obe strane istog zida je opasno.

Ni pod kojim uslovima se heftanje ne sme izvoditi na obe strane zida istovremeno. To bi bilo vrlo opasno jer spajalice mogu proći kroz zid i na taj način izazvati ozlede.

## 18. Ne koristite električni alat na skelama, merdevinama.

Električni alat neće biti korišćen za specifičnu primenu na primer:

- kada menjanje jedne lokacije za ukucavanje na drugu uključuje korišćenje skela, stepeništa, merdevina ili merdevine koje su slične konstrukciji, npr. krovne letvice,
- zatvaranje kutija ili sanduka,
- postavljanje sigurnosnih sistema za transport, npr. na vozilima i vagonima

## 19. Uklonite sve preostale pričvršćivače i bateriju sa heftalice kada:

- 1) se održava i proverava;
- 2) se proverava pravilno rukovanje poluge za guranje i okidača;
- 3) se popravlja zaglavljenje;
- 4) se ne koristi;
- 5) se napušta područje rada;
- 6) se seli na drugu lokaciju; i
- 7) predaje se drugoj osobi.

Nikada ne pokušavajte da otklonite zaglavljenje osim ako niste uklonili bateriju i sve preostale pričvršćivače iz heftalice.

Heftalica nikada ne treba da se ostavi bez nadgledanja jer ljudi koji nisu upoznati heftalicom mogu da njome rukuju i da se povrede.

## 20. Uklonite bateriju iz heftalice kada ubacujete spajalice.

## 21. Radna okolina za ovaj uređaj je između 0°C i 40°C pa se postarajte da korišćenje bude unutar ovog opsega temperature. Uređaj možda neće raditi ispod 0°C ili iznad 40°C.

## 22. Bateriju uvek puniti na temperaturi od 0°C–40°C.

Temperatura manja od 0°C će dovesti do pregrevanja koje je opasno. Baterija ne može da se puni pri temperaturi većoj od 40°C. Najpogodnija temperatura za punjenje je od 20°C–25°C.

## 23. Ne koristite punjač stalno.

Kada završite s jednim punjenjem, ostavite punjač oko 15 minuta pre sledećeg punjenja baterije.

## 24. Nemojte dozvoliti da strani predmeti dospeju u otvor za priključivanje punjive baterije.

## 25. Nikada nemojte da rastavljate punjivu bateriju ili punjač.

## 26. Nikada ne izazivajte kratak spoj na punjivoj bateriji.

Izazivanje kratkog spoja na bateriji stvorice jaku struju i pregrevanje. Posledice će biti opekotine ili oštećenje baterije.

## 27. Bateriju nemojte bacati u vatru.

Baterija koju zahvati vatra može da eksplodira.

## 28. Korišćenjem baterije kojoj je istekao radni vek oštetite punjač.

## 29. Odnosite bateriju u prodavnicu u kojoj ste je kupili čim njeno trajanje nakon punjenja postane suviše kratko da bi se mogla da se koristi.

Bateriju kojoj je istekao radni vek nemojte da bacite.

## 30. Nemojte da gurate predmete u ventilacione otvore na punjaču.

Guranjem metalnih ili zapaljivih predmeta u ventilacione otvore na punjaču nastaje opasnost od strujnog udara ili oštećenje punjača.

## 31. NIKADA ne dopuštajte da magneti (ili slični magnetni uređaji) budu u blizini heftalice, jer heftalica ima magnetni senzor unutra.

To će izazvati neispravnost ili rizik od povrede usled greške.

## 32. Mirovanje uređaja nakon neprekidnog rada.

## 33. Električni alat je opremljen sa toplotnim zaštitnim kolom da bi se zaštitio motor. Kontinuiran rad može da izazove rast temperature uređaja,

aktiviranje toplotnog zaštitnog kola i automatskog zaustavljanje rada. Ako se to desi, potrebno je sačekati da se električni alat ohladi pre upotrebe.

## 34. Ovaj proizvod može da prestane da radi kada se otkrije abnormalnost. U takvim slučajevima, proverite stavke navedene pod „REŠAVANJE PROBLEMA“ na strani 246.

## 35. Nemojte da gledate direktno u lampu.

Usled toga može doći do oštećenja očiju.

## 36. Obrisite bilo koju prašinu ili prljavštinu na sočivu LED svetla sa mekom krpom, pazite da ne ogrebete sočivo.

Ogrebotine na sočivu LED svetla mogu da dovedu do smanjene svetline.

## 37. Postarajte se da baterija bude dobro pričvršćena.

Ako je i malo labavo moglo bi da otpadne i da izazove nesreću.

## 38. Ne koristite proizvod ako su alat ili krajevi baterije (držač baterije) deformisani.

Postavljanje baterije bi moglo da izazove kratak spoj koji bi mogao da dovede do emisije dima ili paljenja.

**39. Neka krajevi alata (držač baterije) budu bez opiljaka i prašine.**

- Pre upotrebe, postarajte se da se opiljci i prašina ne sakupljaju u području krajeva.
- Tokom rukovanja, pokušajte da izbegnete da opiljci ili prašina sa alata padnu na bateriju.
- Kada obustavljate rad ili nakon korišćenja, ne ostavljajte alat na području gde može biti izložen opiljcima ili prašini.  
To bi moglo da izazove kratak spoj koji bi mogao da dovede do emisije dima ili paljenja.

**UPOZORENJE O LITIJUM-JONSKOJ BATERIJI**

Da bi joj se produžio radni vek, litijum-jonska baterija ima zaštitnu funkciju da bi se zaustavilo isticanje energije.

U dole opisanim slučajevima 1 do 3, kada koristite ovaj proizvod, motor može da se zaustavi čak i ako je prekidač pritisnut. Ovo nije kvar već rezultat rada zaštitne funkcije.

1. Motor se zaustavlja kada se baterija istroši.  
U tom slučaju odmah je napunite.
2. Motor može da se zaustavi ako je alat preopterećen. U tom slučaju otpustite prekidač na alatu i uklonite uzroke preopterećenja. Nakon toga možete ponovo da ga koristite.
3. Ako se baterija pregreje usled rada pod preopterećenjem, napajanje iz baterije može biti obustavljeno.  
U tom slučaju prestanite da koristite bateriju i ostavite je da se ohladi. Nakon toga možete ponovo da ga koristite.

Osim toga, molimo vas da obratite pažnju na sledeće upozorenje.

**UPOZORENJE**

Da biste sprečili svako curenje baterije, stvaranje toplote, ispuštanje dima, eksploziju ili prethodno paljenje, pridržavajte se sledećih mera predostrožnosti.

1. Pazite da se opiljci i prašina ne skupljaju na bateriji.  
○ Tokom rada pazite da opiljci i prašina ne padaju na bateriju.
- Pazite da se opiljci i prašina koji padaju na električni alat ne skupljaju na bateriji.
- Nekorišćenu bateriju nemojte držati na mestu izloženom opiljcima i prašini.
- Pre odlaganja baterije uklonite opiljke i prašinu koji mogu prionuti uz nju i nemojte je držati zajedno s metalnim predmetima (zavrtnji, ekseri itd).
2. Nemojte da probušite bateriju oštrim predmetom kao što je ekser, nemojte da je udarate čekićem, da stajete na nju, niti da je izlažete jakim udarcima.
3. Nemojte da koristite vidljivo oštećenu ili deformisanu bateriju.
4. Nemojte da koristite bateriju za namene za koje nije predviđena.
5. Ako se baterija ne napuni do kraja čak i kada prođe vreme predviđeno za punjenje, odmah prekinite daljnje punjenje.
6. Bateriju nemojte da izlažete visokim temperaturama ili jakim pritisku, na primer stavljajući je u mikrotalasnu pećnicu, mašinu za sušenje ili posudu pod visokim pritiskom.
7. Držite je podalje od vatre čim primetite curenje ili osetite čudan miris.
8. Nemojte je koristiti na mestu gde dolazi do stvaranja jakog statičkog elektriciteta.
9. Ako baterija curi, stvara neugodan miris, zagreva se, menja boju ili oblik, ili ako na neki način izgleda neobično tokom upotrebe, punjenja ili skladištenja, odmah je uklonite iz opreme ili punjača i prestanite da je koristite.

10. Nemojte da potopite bateriju u vodu i nemojte da dozvolite da bilo kakva tečnost uđe u nju. Ulaz provodne tečnosti, kao što je voda, može da izazove štetu koja može da dovede do požara ili eksplozije. Čuvajte bateriju na hladnom, suvom mestu, podalje od zapaljivih predmeta. Korozivne gasne atmosfere moraju da se izbegnu.
11. Nemojte jako da prodrmate panel sa displejom ili da ga polomite. To može da dovede do problema.
12. Ako alkalni lubrikant ili tečnost za sečenje bude zalepljeno na bateriju, brzo ga obrišite suvom krpom. Ako to ne učinite, može da dođe do štete ili degradacije kutije.

**OPREZ**

1. Ako vam tečnost koja iscuri iz baterije dospe u oči, nemojte da trljate oči već ih dobro isperite čistom vodom, na primer vodom iz česme, i odmah se obratite lekaru.  
Ako se ne tretira, tečnost može da izazove probleme sa očima.
2. Ako vam tečnost iscuri na kožu ili odeću, odmah dobro operite čistom vodom, na primer vodom iz česme. Postoji mogućnost pojave iritacije kože.
3. Ako tokom prve upotrebe baterije primetite rđu, neugodan miris, gubitak boje, deformacije i/ili druge neregularnosti, nemojte da koristite bateriju i vratite je dobavljaču ili prodavcu.

**UPOZORENJE**

Ako provodljivi strani predmet dospe u terminal litijum-jonske baterije, to može da izazove kratak spoj i usled toga požar. Prilikom skladištenja litijum-jonske baterije, strogo se pridržavajte sledećih pravila.

- U kutiji za čuvanje nemojte da stavljate provodljive otpatke, eksera i žicu, kao što je čelična i bakarna žica.
- Da biste sprečili pojavu kratkog spoja, bateriju stavite u alat ili dobro pričvrstite poklopac baterije za smeštanje sve dok ventilator ne počne da se vidi.

**U VEZI TRANSPORTA LITIJUM-JONSKE BATERIJE**

Kada transportujete litijum-jonsku bateriju, molimo da poštuje sledeća upozorenja.

**UPOZORENJE**

Javite transportnoj kompaniji da paket sadrži litijum-jonsku bateriju, upoznajte kompaniju sa njenom snagom i pratite instrukcije transportne kompanije kada uređujete transport.

- Litijum-jonske baterije koje prelaze izlaznu snagu od 100 Wh se smatraju u klasifikaciji tereta kao opasne materije i zahtevaju primenu specijalnih procedura.
- Za transport u inostranstvo, morate da poštuje međunarodne zakone i pravila i regulative ciljane države.

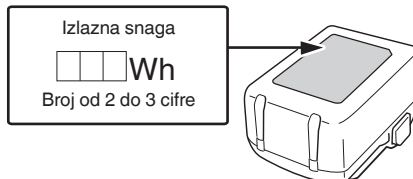





**IMENA DELOVA**

Brojevi na listi ispod odgovaraju **SI. 1–SI. 13.**







<b>1</b>	Okidač
<b>2</b>	Dugme za zavravljenje okidača

# Srpski

3	Poluga za guranje
4	Glava za kucanje (izlaz)
5	LED svetlo
6	Oslonac magazina
7	Magazin
8	Poluga za zaustavljanje
9	Kuka
10	Motor
11	Baterija
12	Ručka
13	Traka heftalice
14	Reza
15	Kontrolna lampica
16	Vodica oštrice
17	Prekidač indikatora napunjenosti baterije
18	Lampica indikatora napunjenosti baterije
19	Panel sa displejom

	Blokiranje okidača
	Odblokiran okidač
	Ne koristite na skelama, merdevinama.
	Upozorenje
	Zabranjena radnja







## Baterija

	Svetli; Preostala snaga baterije je preko 75%.
	Svetli; Preostala snaga baterije je 50%–75%.
	Svetli; Preostala snaga baterije je 25%–50%.
	Svetli; Preostala snaga baterije je manja od 25%.
	Treperi; Baterija je skoro prazna. Napunite bateriju što pre možete.
	Treperi; Izlaz je zaustavljen zbog visoke temperature. Uklonite bateriju iz alata i ostavite je da se u potpunosti ohladi.
	Treperi; Izlaz je zaustavljen usled kvara ili neispravnosti. Baterija je možda problem pa vas molimo da kontaktirate svog prodavca.

## SIMBOLI

### UPOZORENJE

Ovde su prikazane oznake koje se koriste na mašini. Postarajte se da razumete njihovo značenje pre upotrebe.

	N1810DA / N1812DA: Akumulatorska heftalica
	Da bi se smanjio rizik od povreda, korisnik mora da pročita korisničko uputstvo.
	Samo za zemlje EU Nemojte odlagati električni alat zajedno sa smećem iz domaćinstva! Na osnovu Evropske direktive 2012/19/EU o dotrajaloj električnoj i elektronskoj opremi, kao i njene primene u skladu s državnim propisima, električni alat koji je došao do kraja svog radnog veka mora se prikupiti zasebno i odneti u postrojenje za reciklažu koje ispunjava ekološke zahteve.
	Direktna struja
	Uključiti
	Isključiti
	Isključivanje baterije

## SPECIFIKACIJE

### 1. Električni alat

Model	N1810DA / N1812DA
Motor	DC motor
Kapacitet punjenja heftanja	150 spajalica
Težina*1	1,5 kg (BSL1820M) 2,2 kg (BSL36B18X)
Dimenzija*2 Visina x dužina x širina	166 mm x 85 mm x 235 mm

\*1 Težina: Prema EPTA-proceduri 01/2014  
U zavisnosti od prikazane baterije. Najveća težina se meri sa BSL36B18X (prodaje se zasebno).

\*2 Dimenzija Baterija BSL36A18X je uključena





Tabela 2

Model	UC18YFSL	
Tip baterije	Litijum-jonska	
Napon punjenja	14,4–18 V	
Temperature pri kojima baterija može da se puni	0°C–50°C	
Vreme punjenja na osnovu kapaciteta baterije, oko (na 20°C)	1,5 Ah	22 min
	2,0 Ah	30 min
	2,5 Ah	35 min
	3,0 Ah	45 min
	4,0 Ah	60 min
	5,0 Ah	75 min
Vreme punjenja za više kapaciteta volti baterije, oko (na 20°C)	1,5 Ah (x 2 jedinica)	45 min
	2,5 Ah (x 2 jedinica)	75 min
	4,0 Ah (x 2 jedinica)	120 min
Broj ćelija u bateriji	4–10	
Težina	0,5 kg	

**NAPOMENA**

- Vreme punjenja može da varira u zavisnosti od temperature okoline i napona izvora napajanja.
- Ako punjenje dugo traje
  - Punjenje će duže trajati pri izuzetno niskim ambijentalnim temperaturama. Napunite bateriju na toploj lokaciji (kao što je unutra).
  - Ne blokirajte izlaz vazduha. U suprotnom će se unutrašnjost pregrejati i smanjujući učinak punjača.
  - Ako ventilator za hlađenje ne radi, kontaktirajte HiKOKI ovlašćeni servisni centar za opravke.

**4. Izvucite kabl punjača iz utičnice.****5. Čvrsto držite punjač i izvucite bateriju.****NAPOMENA**

Obavezno izvadite bateriju iz punjača nakon punjenja i zatim je odložite.

**Što se tiče električnog pražnjenja u slučaju novih baterija, itd.**

Pošto se interna hemijska supstanca novih baterija i baterija koje se dugo vremena nisu koristile nije aktivirala, električno pražnjenje će možda biti nisko kada se koriste prvi i drugi put. Ovo je trenutni fenomen, normalno vreme koje je neophodno za punjenje će se povratiti punjenjem baterija 2–3 puta.

**Šta uraditi da baterija duže traje.**

- (1) Napunite baterije pre nego što se u potpunosti istroše. Kada vidite da napon alata postaje slabiji, prestanite da koristite alat i napunite bateriju. Ako nastavite da koristite alat i istrošite električnu struju, baterija će možda biti oštećena i njeno trajanje će biti kraće.
- (2) Izbegavajte punjenje pri visokim temperaturama. Punjiva baterija će biti vruća odmah nakon upotrebe. Ako se takva baterija napuni odmah nakon upotrebe,

njena interna hemijska supstanca će se pogoršati i njen vek trajanja će se smanjiti. Ostavite bateriju i napunite je nakon što se ohladi.



**PRE UPOTREBE**

Postupak	Broj	Strana
Uklanjanje i stavljanje baterije	2	2
Punjenje	3	2
Pokazivač napunjenosti baterije	13	4
Odabir pribora	—	259

**1. Signali za upozorenja LED svetla (Sl. 4)**

U slučaju greške u radu, LED lampa prikazuje kao ispod.

Tabela 3

Uključeno 0,5 sekundi/ isključeno 0,5 sekundi 	Funkcija sprečavanja praznog heftanja → Ubacite spajalice. Pad napona baterije → Zamenite bateriju.
Uključeno 0,25 sekundi/ isključeno 0,25 sekundi 	Stanje preopterećenja (zaglavljenje spajalice) → Uklonite uzrok preopterećenja. Zaštita temperature (telo heftalice je vruće) → Dozvolite da se telo heftalice dovoljno ohladi.
Uključeno 0,05 sekundi/ isključeno 0,05 sekundi 	Vеровatno ne radi dobro → Zatražite popravke od prodavca od kojeg je kupljena.

**2. Mehanizam za blokiranje okidača (Vidite Sl. 5) UPOZORENJE**

- Postarajte se da je okidač blokiran kada ne heftate.
- Ova heftalica ima mehanizam za zaključavanje za sprečavanje da se heftalica okine.

Za zaključavanje okidača:

Čvrsto pritisnite dugme zaključavanja okidača sa  strane.

Za rukovanje:

Čvrsto pritisnite dugme zaključavanja okidača sa  strane.

Brava se otpušta a okidač može da se povuče.

**3. Proveravanje rukovanja poluge za guranje UPOZORENJE**

Postarajte se da je okidač blokiran kada ne heftate. (Vidite Sl. 5)

Uvek se postarajte da okidač bude zabavljen a baterija uklonjena sa alata za napajanje kada proveravate rukovanje poluge za guranje.

Proverite da biste se uverili da li poluga za guranje glatko klizi kada se njome rukuje.

Očistite klizno područje na poluzi za guranje ako ne klizi glatko.

**4. Testiranje heftalice UPOZORENJE**

○ Postarajte se da je okidač blokiran kada ne heftate. (Vidite Sl. 5)

○ Nikada ne koristite heftalicu osim ako poluga za guranje ne radi pravilno.

Pre nego što započnete rad heftanja, testirajte heftalicu koristeći kontrolnu listu ispod. Sprovedite testove sledećim redom.

Ako dođe do neubičajenog rada, prestanite da koristite heftalicu i odmah kontaktirajte HiKOKI ovlašćeni servisni centar.

(1) UKLONITE SVA HEFTANJA I BATERIJU IZ HEFTALICE.

- SVI ŠRAFOVI MORAJU DA SE ZAŠRAFE.
- POLUGA ZA GURANJE I OKIDAČ MORAJU GLATKO DA SE POKREĆU.

(2) Instaliranje baterije. Ne rukujte polugom za guranje niti sa okidačem dok instalirate bateriju. (Vidite **SI. 2**)

(3) Uklonite prst sa okidača i pritisnite polugu za guranje naspram radnog dela.

- HEFTALICA NE SME DA RADI.

(4) Odvojite polugu za guranje od radnog dela. Zatim, usmerite heftalicu na dole i otpustite dugme zaključavanja okidača, zatim povucite okidač a zatim sačekajte u toj poziciji 5 sekundi ili duže.

- HEFTALICA NE SME DA RADI.

(5)

A: Bez dodirivanja okidača, otpustite polugu za guranje naspram radnog dela. Zatim, povucite okidač.

- HEFTALICA MORA DA RADI.

B: Držite okidač unazad i ponovo pritisnite polugu za guranje naspram radnog dela.

- HEFTALICA NE SME DA RADI.

C: Odvojite prst od okidača. Zatim, A ponovo radi.

- HEFTALICA MORA DA RADI.

(6) Ako ne primetite nenormalno rukovanje, možete da napunite heftanje u heftalici. Ukucajte heftalice u radni deo koji je isti tip za korišćenje u pravoj aplikaciji.

- HEFTALICA MORA PRAVILNO DA RADI.

## 5. Punite heftalicu

### UPOZORENJE

Kada punithe heftanje u heftalicu,

- 1) uklonite bateriju iz heftalice;
- 2) ne vucite okidač; i
- 3) ne pritiskajte polugu za guranje.

### NAPOMENA

- Nemojte simultano da ubacujete spajalice različitih dužina.
- Nemojte konsektivno da ubacujete nekoliko traka spajalice koje imaju mali broj spajalica. Ako to uradite to može da izazove zaglavljenje spajalice i druge probleme.

(1) Pritisnite polugu za zaustavljanje i izvucite oslonac magazina. (**SI. 6**)

(2) Stavite spajalice u magazin sa nogarima nagore. (**SI. 7**)

(3) Pritisnite oslonac magazina na originalnu poziciju, a poluga za zaustavljanje će je zaključati. (**SI. 8**)

### NAPOMENA

Nežno zatvorite oslonac magazina.

Ako je zatvoren na silu, trake spajalice mogu da se deformišu i da spreče da se oslonac magazina zatvori.

Heftalica je sada spremna za rad.

## KAKO KORISTITI HEFTALICU

### UPOZORENJE

- NIKADA ne usmeravajte alat ka sebi ili drugima u području rada.
  - Držite prste **PODALJE** od okidača kada ne ukucavate heftalicu da biste izbegli slučajno ukucavanje.
  - Nemojte da koristite električni kabl ako je oštećen. Odmah ga popravite.
  - Nikada ne stavljajte lice, ruke ili noge u blizinu glave za ispaljivanje kada se koristi.
  - Ne ukucavajte heftalicu povrh drugih heftalica niti sa heftalicom pri previše tupom uglu; heftalice mogu da se odbiju i nekoga povrede.
  - Ne ukucavajte heftalice u tanke ploče ili blizu uglova radnog dela. Heftalice mogu da se ukucaju kroz ili od radnog dela i da udare nekog.
  - Nikada ne ukucavajte heftalice sa obe strane zida u isto vreme. Heftalice mogu da se ukucuju u i kroz zid i da udare osobu sa suprotne strane.
  - Nikada ne koristite heftalicu koja je neispravna ili nepravilno radi.
  - Ne koristite heftalicu kao čekić.
  - Uklonite sve preostale spajalice i bateriju sa heftalice kada:
    - 1) se održava i proverava;
    - 2) se proverava pravilno rukovanje poluge za guranje i okidača;
    - 3) čistite zaglavljenje;
    - 4) se ne koristi;
    - 5) se napušta područje rada;
    - 6) se seli na drugu lokaciju; i
    - 7) predaje se drugoj osobi.
  - Uklonite bateriju iz heftalice kada ubacujete spajalice.
- 1. Procedura heftanja (SI. 9)**  
Ova heftalica je opremljena sa polugom za guranje i ne radi ako se poluga za guranje istisne. Prvo, pritisnite polugu za guranje naspram drveta; zatim, povucite okidač da biste ukucali heftalicu. Nakon prvog heftanja, heftanje neće biti ponovo moguće dok se okidač ne otpusti i ponovo povuče.

### UPOZORENJE

- Za izbegavanje duplog okidanja ili slučajnog okidanja usled paljenja zbog povratnog udara. Brzo i čvrsto povucite okidač.
- A: Pozicionirajte izlaz heftalice na radni deo skidanjem prsta sa okidača.
- B: Čvrsto pritisnite polugu za guranje dok je u potpunosti pritisnut.
- C: Povucite okidač za ukucavanje heftalice.
- D: Uklonite prst sa okidača i skroz podignite alat sa drvene površine.

Za nastavljanje heftanja na posebnoj lokaciji, pomerite heftalicu pored drveta, ponavljajući korake od A po potrebi.

### NAPOMENA

- Operacije B i C treba da se izvrše u roku od 4 sekunde jedna od druge. Ako prođe više od 4 sekunde nakon B, heftalica neće pravilno raditi. Ako se ovo desi, ponovo pokušajte sa B.
- Spajalice se ne ubacuju skroz, čvrsto pritisnite na dole glavu heftalice kada heftate. (**SI. 10**)

## UPOZORENJE

- Držite prst van okidača osim u toku rukovanja heftanjem, jer može da dođe do ozbiljne povrede ako poluga za guranje slučajno dođe u kontakt sa vama ili drugima u radnom području.
- Neka ruke i telo budu podalje od područja za ispuštanje. Ova HiKOKI heftalica može da odskoči od povratnog udara ukucavanja heftalice i neželjeno naknadno heftanje može da se ukuca, što može da uzrokuje povredu.

## NAPOMENA

- Uvek pažljivo rukujte heftalicom i pakovanjem. Ako se spajalice ispuste, spojna veza može biti prekinuta, što će uzrokovati pogrešno uvlačenje i zaglavljivanje.
- Posle heftanja:
  - 1) uklonite bateriju iz heftalice;
  - 2) uklonite sve heftalice iz heftalice;

## 2. Korišćenje kuke (Vidite Sl. 11)

### UPOZORENJE

Kada koristite kuku, uklonite bateriju. Obratite dovoljno pažnje na to da glavna oprema ne padne. Ako alat padne, postoji rizik od nesreće.

Kuka može da se instalira na levj ili desnoj strani.

A: Uklonite bateriju, zatim uklonite sve preostale heftalice iz magazina.

B: Čvrsto držite glavnu jedinicu i uklonite šraf koristeći šrafciiger.

C: Uklonite kuku.

D: Instalirajte kuku na drugu stranu i čvrsto pričvrstite šrafom.

### NAPOMENA

Kuka može da se koristi kao vešalica.

POSTUPAK	ZAŠTO	KAKO
Neka poluga za guranje pravilno radi.	Unapredite bezbednost operatera i efikasno rukovanje heftalicom.	Dnevno čistite usisavanjem.

## 4. Provera montažnih zavrtnjeva

Redovno proveravajte sve montažne zavrtnje i postarajte se da budu dobro zategnuti. Ako bilo koji od ovih zavrtnjeva popusti, odmah ga pritegnite. Propust da to uradite može da izazove ozbiljnu opasnost.

## 5. Održavanje motora

Namotaji motora su samo „srce“ električnog alata. Pokušajte odgovarajuću pažnju da se namotaji ne bi oštetili i/ili pokvasili uljem ili vodom.

## 6. Čišćenje spoljašnjosti

Kada se električni alat isprlja, obrišite ga mekom, suvom krpom ili krpom navlaženom u vodi s deterdžentom. Nemojte da koristite rastvarače na bazi hlora, benzin ili razređivače za farbe jer oni tope plastiku.

## 7. Čuvanje

Električni alat i bateriju čuvajte na mestu gde je temperatura niža od 40°C i van domašaja dece.

### NAPOMENA

Čuvanje litijum-jonskih baterija.

Postarajte se da litijum-jonske baterije budu potpuno napunjene pre nego što ih odložite.

Dugotrajno čuvanje (3 meseca ili više) baterija koje nisu dovoljno napunjene može dovesti do smanjenja radnog učinka, značajnog skraćenja vremena korišćenja baterija ili do njihove nesposobnosti da drže naboj.

Međutim, značajno skraćenje vremena korišćenja baterije može biti regulisano ako se napuni i iskoristi tri do pet puta.

Ako je vreme korišćenja baterija veoma kratko i pored više punjenja i korišćenja, smatrajte da su potpuno istrošene i kupite nove.

### OPREZ

Što se tiče rukovanja i održavanja električnih alata, bezbednosni propisi i standardi propisani za svaku zemlju moraju da se poštuju.

### Važna napomena o baterijama za HiKOKI akumulatorske električne alate

Uvek koristite neku od naših predviđenih, originalnih baterija. Ne možemo da garantujemo bezbednost i radni učinak našeg akumulatorskog električnog alata kada se koristi s baterijama koje nismo predvideli ili kada se baterije rastave i preprave (na primer prilikom rastavljanja i zamene ćelija ili drugih unutrašnjih delova).

### GARANCIJA

Garantujemo da HiKOKI električni alati ispunjavaju zakonske/državne propise. Ova garancija se ne odnosi na kvarove ili oštećenja prouzrokovana pogrešnom upotrebom, zloupotrebom ili normalnim trošenjem i habanjem. U slučaju žalbe, molimo vas da nerastavljeni električni alat sa GARANTNIM SERTIFIKATOM, koji se nalazi na kraju uputstva za upotrebu, pošaljete ovlašćenom servisu kompanije HiKOKI.

## ODRŽAVANJE I PROVERA

### UPOZORENJE

Postarajte se da uklonite sve preostale spajalice, zaključajte prekidač i uklonite bateriju iz heftalice pre održavanja i nadzora.

## 1. Uklanjanje zaglavljena spajalica (Sl. 12)

- (1) Uklonite bateriju iz električnog alata.
- (2) Pritisnite polugu za zaustavljanje, sklizinite da otvorite oslonac magazina i uklonite sve preostale spajalice.
- (3) Uklonite zaglavljene spajalice, nalepljene spajalice, fragmente i parčiće koji su se prikupili u vodiču oštrice sa kleštima, itd.
- (4) Proverite da biste se uverili da li potisna poluga glatko radi.

### NAPOMENA

Nakon što uklonite zaglavljene spajalice, ponovo ubacite spajalice i heftajte traku spajalice.

## 2. Provera magazina

Unutrašnjost magazina treba da se obriše s vremena na vreme. Sklizinite oslonac magazina da biste ga otvorili i uklonite zalepljene spajalice, fragmente i parčiće koji su se prikupili.

### NAPOMENA

Prijavština unutar magazina može da dovede do problema sa kretanjem spajalica ili da izazove prazno heftanje.

## 3. Grafikon održavanja

POSTUPAK	ZAŠTO	KAKO
Čist magazin i mehanizam dodavača.	Sprečite zaglavljivanje.	Dnevno čistite usisavanjem.

---

**Informacije o buci**

Karakteristične vrednosti buke u skladu sa EN60745:

Tipičan nivo snage zvuka A-težine jednog događaja

$$LWA, 1s, d = 78 \text{ dB}$$

Tipičan A-ponderisan nivo pritiska zvučne emisije jednog događaja pri radnoj stranici

$$LpA, 1s, d = 67 \text{ dB}$$

Odstupanje KpA: 3 dB

Ove vrednosti su karakteristične vrednosti u vezi sa alatom i ne predstavljaju odeljenje buke pri mestu korišćenja.

Razvoj buke pri tački korišćenja će, na primer, zavistiti od radnog okruženja, radnog dela, podrške u radnom delu i brojem pogonskih operacija, itd.

U zavisnosti od uslova na radnom mestu i oblika radnog mesta, individualne mere prigušenja buke mogu da se sprovedu, kao što su stavljanje radnih delova na nosače za prigušivanje zvuka, sprečavanje vibracije radnog dela putem stezanja ili prekrivanja, itd.

U specijalnim slučajevima neophodno je nositi opremu za zaštitu sluha.

**Informacije o vibraciji**

Tipična karakteristična vrednost vibracije u skladu sa

EN60745:  $1,7 \text{ m/s}^2$

Neodređenost K:  $1,5 \text{ m/s}^2$

Ova vrednost je karakteristična vrednost u vezi sa alatom i ne predstavlja uticaj na ručni sistem kada se koristi alat.

Uticaj na ručni sistem kada se koristi alat će na primer zavistiti od sile hvatanja, sile kontakt pritiska, radnog smeru, prilagođavanja dovoda energije, radnog dela, nosača radnog dela.

---

Deklarisana ukupna vrednost vibracija je izmerena u skladu sa standardnom metodom ispitivanja i može se koristiti za poređenje jednog alata sa drugim.

Takođe se može koristiti u preliminarnoj proceni izloženosti.

**UPOZORENJE**

- Emisija vibracija tokom upotrebe električnog alata može da se razlikuje od deklarisanu ukupnu vrednost u zavisnosti od načina na koji se alat koristi.
- Odredite mere bezbednosti za zaštitu rukovoca i to na osnovu procene izloženosti stvarnim uslovima korišćenja (uzimajući u obzir sve faze radnog ciklusa kao što su vreme kada će alat biti isključen, vreme rada u praznom hodu i vreme uključivanja).

---

**NAPOMENA**

Zbog neprekidnog programa istraživanja i razvoja kompanije HiKOKI, ovde navedene specifikacije su podložne izmenama bez prethodnog obaveštenja.

---

## REŠAVANJE PROBLEMA

Koristite provere u tabeli ispod ako alat ne funkcioniše normalno. Ako ni to ne otkloni problem, konsultujte vašeg prodavca ili ovlašćeni servisni centar kompanije HiKOKI.

PROBLEM	METODA PROVERE	ISPRAVKA
Heftalica ne radi.	Heftalica nije dovoljno pritisnuta naspram radnog dela.	Čvrsto držite heftalicu i pritisnite radni deo u potpunosti.
	Okidač nije dovoljno povučen.	Čvrsto povucite okidač.
	Više od 4 sekundi je prošlo od UKLJUČENE potisne poluge na UKLJUČENOM okidaču.	Postarajte se da manje od 4 sekunde prođe između UKLJUČENE potisne poluge i UKLJUČENOG okidača.
	Dugme za bravu prekidača (funkcija blokiranja okidača) je u poziciji „Uključeno“.	Podesite dugme zaključavanja okidača na poziciju „Otključano“. (Pogledajte <b>SI. 6</b> )
	Oštećena interna elektronika.	Kontaktirajte HiKOKI za zamenu.
Heftalica radi, ali ne kuca heftalice.	Magazin je prljav.	Usisajte i obrišite magazin.
	Proverite zaglavljenje.	Uklonite zaglavljenje (Pogledajte <b>SI. 12</b> ).
	Oštrica pogona je ishabana ili oštećena?	Kontaktirajte HiKOKI za zamenu.
	Proverite pravilne heftalice.	Koristite samo preporučene heftalice.
Preskače spajalice. Povremeno dodavanje.	Proverite pravilne heftalice.	Koristite samo preporučene heftalice.
	Oštećen dodavač heftalice?	Zamenite dodavač heftalice.
	Opruga za dodavanje je oslabljena ili oštećena?	Zamenite oprugu za dodavanje.
	Oštrica pogona je ishabana ili oštećena?	Kontaktirajte HiKOKI za zamenu.
Zaglavljena heftalica. Ukucana spajalica je savijena.	Proverite pravilne heftalice.	Koristite samo preporučene heftalice.
	Oštrica pogona je ishabana ili oštećena?	Kontaktirajte HiKOKI za zamenu.

## OPĆENITA SIGURNOSNA UPOZORENJA ZA ELEKTRIČNE ALATE

### ⚠ UPOZORENJE

Pročitajte sva sigurnosna upozorenja i sve upute. Nepoštivanje upozorenja i uputa može uzrokovati strujni udar, požar i/ili teške ozljede.

Sačuvajte sva upozorenja i upute za ubuduće.

Izraz »električni alat« u upozorenjima odnosi se na električni alat priključen na mrežu (žični) ili na električni alat koji radi na baterije (bežični).

### 1) Sigurnost radnog mjesta

- Radno mjesto održavajte čistim i dobro osvijetljenim.**  
*Nered ili neosvijetljeno radno mjesto uzrokuju nesreće.*
- Električni alat ne koristite u eksplozivnim okruženjima kao što su prisutnost zapaljivih tekućina, plinova ili prašine.**  
*Električni alati proizvodi iskre koje mogu zapaliti prašinu ili pare.*
- Djecu i ostale osobe držite podalje tijekom korištenja električnog alata.**  
*Nepažnja može uzrokovati gubitak kontrole.*

### 2) Električna sigurnost

- Utikači električnog alata moraju odgovarati utičnicama na koje se priključuju. Ni na koji način nemojte mijenjati električni utikač. Ne koristite adapterske utikače s uzemljenim električnim alatom.**  
*Neizmijenjeni utikači i odgovarajuće utičnice smanjuju opasnost od strujnog udara.*
- Izbjegavajte dodir tijela s uzemljenim površinama kao što su cijevi, radijatori i hladnjaci.**  
*Postoji povećana opasnost od strujnog udara ako je vaše tijelo uzemljeno.*
- Električni alat ne izlažite kiši i vlazi.**  
*Ulazak vode u električni alat povećava rizik od strujnog udara.*
- Ne zlorabite kabel. Nikada ne koristite kabel za nošenje, povlačenje ili izvlačenje utikača iz utičnice. Držite kabel podalje od izvora topline, ulja, oštih rubova ili pomičnih dijelova.**  
*Oštećen ili zapetljan kabel povećava opasnost od strujnog udara.*
- Kada električni alat koristite na otvorenom, koristite samo produžni kabel odobren za uporabu na otvorenom.**  
*Uporaba kabela prikladnog za uporabu na otvorenom smanjuje opasnost od strujnog udara.*
- Ako je neizbježno korištenje električnog alata na vlažnom mjestu, koristite zaštitne strujne sklopke (FID sklopke).**  
*Uporaba FID sklopke smanjuje rizik od strujnog udara.*

### 3) Osobna sigurnost

- Budite na oprezu, paziti što radite i koristiti zdrav razum prilikom korištenja električnog alata. Električni alat ne koristite ako ste umorni ili pod utjecajem droga, alkohola ili lijekova.**  
*Trenutak nepažnje prilikom uporabe električnog alata može uzrokovati ozbiljne ozljede.*
- Koristiti osobnu zaštitnu opremu. Uvijek nosite zaštitne naočale.**

Zaštitna oprema, kao što su maske za prašinu, zaštitne cipele otporne na klizanje, kacige ili zaštita sluha, ako se koriste u odgovarajućim uvjetima smanjuju opasnost od nezgoda.

- Spriječite nehотиčno pokretanje. Provjerite je li prekidač u isključenom položaju prije spajanja na izvor napajanja i/ili baterije, prije nego uhvatite alat ili prije nošenja alata.**  
*Nošenje električnih alata s prstom na prekidaču ili priključenih električnih alata čiji prekidač je uključen uzrokuju nesreće.*
  - Uklonite sav alat za podešavanje ili ključeve prije nego što uređaj uključite.**  
*Alat ili ključ koji se nalazi u rotirajućem dijelu alata može uzrokovati ozljede.*
  - Ne istežite se kako biste dosegli radno mjesto. Održavajte odgovarajuće uporište i ravnotežu u svim vremenima.**  
*To omogućuje bolju kontrolu električnog alata u neočekivanim situacijama.*
  - Nosite prikladnu odjeću. Ne nosite široku odjeću ili nakit. Kosu, odjeću i rukavice držite podalje od pokretnih dijelova.**  
*Pokretni dijelovi mogu zahvatiti široku odjeću, nakit ili dugu kosu.*
  - Ako postoje uređaji za priključenje usisivača prašine i uređaji za sakupljanje, provjerite jesu li priključeni i koristite li se na ispravan način. Korištenje uređaja za skupljanje prašine može smanjiti opasnosti povezane s prašinom.**
- ### 4) Uporaba i njega električnog alata
- Ne silite električni alat. Koristite odgovarajući električni alat za radnju koju treba obaviti. Ispravno električni alat posao će obaviti bolje i sigurnije, pod uvjetima za koje je dizajniran.**
  - Ne koristite električni alat ako se ne može uključiti i isključiti prekidačem.**  
*Bilo koji električni alat koji se ne može kontrolirati pomoću prekidača je opasan i treba ga popraviti.*
  - Izvučite utikač iz mrežne utičnice i/ili bateriju iz električnog alata prije podešavanja, zamjene pribora ili odlaganja uređaja.**  
*Ovim mjerama opreza smanjit ćete rizik od slučajnog pokretanja uređaja.*
  - Električni alat koji se ne nosi čuvajte izvan dohvata djece i ne dopustite da alat koriste osobe koje nisu upoznate s načinom rada ili ovim uputama.**  
*Električni alat je opasan ako ga koriste neiskusne osobe.*
  - Održavanje električnog alata. Provjerite neusklađene ili povezane pokretne dijelove, eventualno polomljene dijelove i sve druge čimbenike koji mogu utjecati na rad električnog alata.**  
**Ako je oštećen, alat dajte popraviti prije uporabe.**  
*Mnoge nesreće uzrokovane su loše održanim električnim alatima.*
  - Alat za rezanje održavajte oštrom i čistim.**  
*Ispravno održavani alat za rezanje s oštrom oštricom neće se zaglaviti i lakše će se kontrolirati.*
  - Koristite električni alat, pribor i nastavke, itd. u skladu s ovim uputama, uzimajući u obzir radne uvjete i radove koji se izvode.**  
*Uporaba električnog alata za namjene za koje alat nije predviđen može uzrokovati opasne situacije.*
- ### 5) Uporaba i njega električnog alata s baterijama
- Baterije punite samo pomoću punjača koji je odredio proizvođač.**

*Punjač koji je prikladan za jednu vrstu baterije može uzrokovati opasnost od požara ako se koristi s drugom baterijom.*

- b) **Električni alat koristite samo s izričito za te alate određenim baterijama.**

*Uporaba s bilo kojim drugim baterijama može uzrokovati rizik od ozljeda i požara.*

- c) **Kada se baterija ne koristi, držite je podalje od drugih metalnih predmeta kao što spajalice, kovanice, ključevi, čavli, vijci ili drugi sitni metalni predmeti koji mogu uspostaviti vezu između terminala baterije.**

*Kratko spajanje terminala baterije može uzrokovati opekline ili požar.*

- d) **U slučaju primjene sile, iz baterija može prsnuti tekućina. Izbjegavajte kontakt s tom tekućinom. Ako slučajno dođe do kontakta, isperite vodom. Ako tekućina dospije u oči, dodatno potražiti liječničku pomoć.**

*Tekućina iz baterije može uzrokovati iritacije ili opekline.*

## 6) Servisiranje

- a) **Servisiranje električnog alata prepustite isključivo kvalificiranom osoblju uz korištenje identičnih rezervnih dijelova.**

*Na taj će se način osigurati sigurnost električnog alata.*

## OPREZ

**Djecu i nemoćne osobe držite podalje od uređaja.**

**Kad se ne koristi, alat treba držati izvan dohvata djece i nemoćnih osoba.**

## SIGURNOSNA UPOZORENJA ZA BEŽIČNU KLAMERICU

- Uvijek pretpostavite da alat sadrži učvršćivače.**  
*Nepažljivo rukovanje spajalicom može rezultirati neočekivanim ispaljivanjem učvršćivača i osobnim ozljedama.*
- Ne usmjeravajte alat prema sebi ili bilo kome u blizini.** Neočekivano aktiviranje ispraznit će učvršćivač uzrokujući ozljede.
- Nemojte aktivirati alat, osim ako alat nije čvrsto postavljen na radni komad.** *Ako alat nije u kontaktu s radnim komadom, učvršćivač se može odbiti od ciljanog mjesto.*
- Isključite alat iz izvora napajanja kada se učvršćivač zaglavi u alatu.** *Tijekom uklanjanja zaglavljenog učvršćivača, spajalica se može slučajno aktivirati ako je uključena u struju.*
- Budite oprezni dok uklanjate zaglavljeni učvršćivač.**  
*Mehanizam je možda pod pritiskom i učvršćivač se može snažno isprazniti tijekom pokušaja oslobađanja zaglavljenog učvršćivača.*
- Nemojte koristiti ovu spajalicu za pričvršćivanje električnih kabela.**  
*Nije predviđena za ugradnju električnih kabela i može oštetiti izolaciju električnih kabela te uzrokovati strujni udar ili opasnost od požara.*

## DODATNA SIGURNOSNA UPOZORENJA

- Siguran rad kroz pravilnu upotrebu.**  
Ovaj je alat dizajniran za umetanje spajalica u drvo i slične materijale. Koristite samo za namijenjenu svrhu.

- Pazite na paljenje i eksplozije.**  
Buduću da iskre mogu letjeti tijekom spajanja, opasno je koristiti ovaj alat u blizini laka, boje, benzina, razrjeđivača, goriva, plina, ljepila i sličnih zapaljivih tvari, jer se one mogu zapaliti ili eksplodirati. Ni pod kojim se uvjetima ovaj alat ne smije koristiti u blizini takvih zapaljivih materijala.
- Uvijek nosite zaštitu za oči (zaštitne naočale).**



Pri radu s električnim alatom, uvijek nosite zaštitu za oči i pazite da ljudi u okolini također koriste zaštitu za oči. Mogućnost da fragmenti spajalica ili spajalice koje nisu pravilno pogođene uđu u oči predstavlja opasnost za vid. Zaštita za oči može se kupiti u bilo kojoj trgovini alatom. Tijekom rada s ovim alatom uvijek nosite zaštitu za oči. Koristite ili zaštitu za oči ili širokokutnu masku preko propisanih naočala. Poslodavci uvijek trebaju poticati uporabu opreme za zaštitu očiju.

- Zaštite uši i glavu.**  
Kada radite sa spajalicom, nosite prigušivače za uši i zaštitu za glavu. Također, ovisno o uvjetima, osigurajte da ljudi u okolini također nose prigušivače za uši i zaštitu za glavu.
- Obratite pažnju na one koji rade u vašoj blizini.**  
Bilo bi vrlo opasno ako spajalice koje nisu pravilno zabijene udare druge ljude. Stoga, uvijek obratite pažnju na sigurnost ljudi koji vas okružuju kada koristite ovaj alat. Uvijek pazite da se ničije tijelo, ruke ili noge ne nalaze blizu otvora spajalice.
- Nikada ne usmjeravajte otvor spajalice prema ljudima.**



Uvijek pretpostavite da alat sadrži učvršćivače. Ako je otvor spajalice usmjeren prema ljudima, može doći do ozbiljnih nesreća ako slučajno koristite alat. Kada spajate i provjeravate odvajanje baterije, tijekom punjenja spajalica ili sličnih radnji, pazite da otvor spajalice ne bude usmjeren prema nikome (uključujući sebe). Čak i ako uopće nema spajalice, opasno je koristiti alat dok ga usmjeravate na nekoga, stoga to nikada ne pokušavajte. Nema zafkancije. Poštujte alat kao radni stroj.

- Prije korištenja ovog proizvoda, provjerite radi li ispravno u skladu sa instrukcijama "Testiranje klamerice" na stranici 253.**
- Prije uporabe provjerite potisnu polugu.**  
Uvjerite se da potisna poluga radi ispravno. Nikada nemojte koristiti klamericu, ako potisna poluga ne radi ispravno, jer u suprotnom klamerica može neočekivano ispaliti čavao. Nemojte manipulirati ili uklanjati potisnu polugu, jer u protivnom ista postaje neupotrebljiva.
- Budite oprezni pri spajanju baterije.**  
Prilikom spajanja baterije i punjenja spajalicama, da alat ne bi greškom ispalio spajalicu, pobrinite se za sljedeće.
  - Nemojte dirati okidač.
  - Nemojte dopustiti da glava za ispaljivanje bude u kontaktu s bilo kojom površinom.
  - Držite glavu za ispaljivanje prema dolje.  
Strogo se pridržavajte gore navedenih uputa i uvijek pazite da nikada nijedan dio tijela, ruku ili nogu nije ispred otvora za spajalice.



10. **Koristite samo specificirane spajalice.**  
Nikada nemojte koristiti spajalice osim onih koje su navedene i opisane u ovim uputama.
11. **Nemojte bezobzirno staviti prst na okidač.**  
Nemojte stavljati prst na okidač osim kada zapravo spajate. Ako nosite ovaj alat ili ga predate nekome dok imate prst na okidaču, možete nehotice isprazniti spajalicu i na taj način izazvati nesreću.
12. **Čvrsto pritisnite otvor spajalice na materijal koji se spaja.**  
Prilikom zabijanja spajalice, čvrsto pritisnite otvor spajalice na materijal koji se spaja. Ako se otvor ne postavi pravilno, spajalice se mogu odbiti.
13. **Ruke i noge držite podalje od glave za ispaljivanje prilikom korištenja.**
- 
- Vrlo je opasno ako spajalica greškom pogodi ruke ili noge.
14. **Pazite na povratni udar alata.**  
Ne prilazite vrhu alata svojom glavom itd. tijekom rada. Ovo je opasno jer se alat može silovito odbiti ako spajalica koja se trenutno zabija dođe u kontakt s prijašnjom spajalicom ili čvorom u drvu.
15. **Pazite na dvostruko aktiviranje alata zbog trzaja.**  
Ako se potisnoj poluzi nenamjerno dozvoli da ponovno dođe u kontakt s izratkom nakon trzaja, dolazi do neželjenog ispaljivanja čavla. Kako biste izbjegli ovu neželjenu dvostruku paljbu, povucite okidač brzo i čvrsto.
16. **Pazite pri spajanju tankih dasaka ili uglova drvca.**  
Kod spajanja tankih dasaka, spajalice mogu proći kroz njih, što također može biti slučaj pri spajanju uglova drvca zbog savijanja spajalice. U takvim slučajevima uvijek pazite da iza tanke ploče ili pored drveta koji ćete spajati ne stoji nitko (ni ničije ruke i noge; itd.).
17. **Istovremeno spajanje na obje strane istog zida je opasno.**  
Ni pod kojim se uvjetima spajanje ne smije izvoditi na obje strane zida istovremeno. To bi bilo vrlo opasno jer spajalice mogu proći kroz zid i na taj način uzrokovati ozljede.
18. **Nemojte koristiti električni alat na skelama, ljestvama.**  
Električni alat se ne smije upotrebljavati za posebne namjene, na primjer:
- kada promjena lokacije klananja uključuje upotrebu skela, stepenica, ljestvi ili konstrukcija nalik ljestvama, npr. krovne letvice,
  - za zatvaranje kutija ili sanduka,
  - ugradnju sigurnosnih sredstva prijevoznog sredstva, npr. na vozilima i vagonima
19. **Uklonite sve preostale čavle i bateriju iz klamerice kada:**
- 1) radite održavanje i inspekciju;
  - 2) provjeravate pravilan rad potisne poluge i okidača;
  - 3) uklanjanje zaglavljenosti;
  - 4) nije u uporabi;
  - 5) napuštate radno mjesto;
  - 6) premješate ga na drugu lokaciju;
  - 7) predajete ga drugoj osobi.
- Nikada ne pokušavajte otkloniti zaglavljenje ako niste uklonili bateriju i sve preostale spajalice iz klamerice. Klamerica nikada ne smije biti ostavljena bez nadzora, jer osobe koje nisu upoznate s klamericom je mogu koristiti i ozlijediti se.
20. **Izvadite bateriju iz klamerice prilikom umetanja spajalica.**
21. **Radno okruženje za ovaj uređaj je između 0°C i 40°C stoga osigurajte korištenje unutar ovog temperaturnog raspona. Uređaj može ne raditi ispod 0°C ili iznad 40°C.**
22. **Uvijek puniti bateriju na temperaturi od 0°C–40°C.**  
Temperatura manja od 0°C će rezultirati prekomjernim punjenjem što je opasno. Baterija se ne može puniti na temperaturi višoj od 40°C. Najpogodnija temperatura za punjenje je temperatura od 20°C–25°C.
23. **Ne koristite punjač kontinuirano.**  
Nakon završetka punjenja, ostavite punjač da se ohladi oko 15 minuta prije sljedećeg punjenja baterije.
24. **Ne dopustite da u rupu za priključivanje punjive baterije uđu strani predmeti.**
25. **Nikada ne rastavljajte punjivu bateriju ili punjač.**
26. **Nikada nemojte kratko spajati punjive baterije.**  
Kratko spajanje baterije proizvodi veliku struju i dovodi do pregrijavanja. To dovodi do opekline ili oštećenja baterije.
27. **Baterije ne bacajte u vatru.**  
Ako baterija ne izgori, može eksplodirati.
28. **Korištenje istrošene baterije oštetit će punjač.**
29. **Bateriju odnesite u trgovinu u kojoj je kupljena čim trajanje pražnjenja baterije nakon ponovnog punjenja postane prekratko za praktičnu uporabu.**  
Istrošene baterije ne bacajte zajedno s ostalim smećem.
30. **U ventilacijske otvore punjača ne umećite strane predmete.**  
Umetanje metalnih predmeta ili zapaljivih tvari u ventilacijske otvore punjača uzrokovat će strujni udar ili oštećenje punjača.
31. **NIKADA ne dopustite da se magneti (ili slični magnetski uređaji) nađu neposredno pored klamerice, jer klamerica ima unutarnji magnetski senzor.**  
To će uzrokovati kvar ili rizik od ozljeda zbog neispravnosti.
32. **Održavanje uređaja nakon kontinuiranog rada.**
33. **Električna jedinica je opremljena zaštitnim temperaturnim krugom za zaštitu motora.**  
Kontinuirani rad može izazvati porast temperature jedinice, aktivaciju zaštitnog temperaturnog kruga i automatsko zaustavljanje radnje. Ako se ovo dogodi, dopustite da se alat ohladi prije ponovne uporabe.
34. **Ovaj proizvod može prestati raditi kada se otkrije nepravilnost. U takvim slučajevima provjerite stavke navedene u odjeljku "PROBLEMI" na stranici 257.**
35. **Ne gledajte izravno u svjetlo.**  
Takvi postupci mogu dovesti do ozljede oka.
36. **Mekanom krpom obrišite svu prljavštinu ili čađu prilijepljenu na leću LED svjetla, pazeci da ne izgrebete leću.**  
Ogrebotine na leći LED svjetla mogu dovesti do smanjene svjetlosti.
37. **Uvjerite se da je baterija čvrsto umetnuta.**  
Ako je imalo labava, može ispasti i izazvati nesreću.
38. **Nemojte koristiti proizvod ako su terminali alata ili baterije (držač baterije) deformirani.**  
Ugradnja baterije može uzrokovati kratki spoj koji može dovesti do emisije dima ili paljenja.
39. **Držite terminale alata (držač baterije) bez strugotina i prašine.**
- Prije upotrebe, provjerite da strugotine i prašina nisu nakupljeni na području terminala.
  - Tijekom rada, pokušajte izbjeći padanje strugotina ili prašine s instrumenta na bateriju.

## Hrvatski

- Ako prekidate rad ili nakon uporabe, nemojte ostavljati alat na mjestu gdje je izložen padanju strugotina ili prašini. Ako to učinite možete uzrokovati kratki spoj koji može dovesti do emisije dima ili paljenja.

### MJERE OPREZA ZA LITIJ-IONSKE BATERIJE

U svrhu produljenja vijeka trajanja, litij-ionska baterija opremljena je zaštitom za prekidanje izlazne struje. U dolje opisanim slučajevima 1 do 3, prilikom korištenja ovoga proizvoda, čak i kada držite prekidač, motor se može zaustaviti. To nije indikacija problema u radu već rezultat zaštitne funkcije.

1. Kada se baterija istroši, motor se zaustavlja. U tom je slučaju odmah napunite.
2. Ako je alat preopterećen, motor se može zaustaviti. U tom slučaju pustite prekidač alata i otklonite uzrok preopterećenja. Nakon toga alat možete ponovno koristiti.
3. Ako se baterija pregrije uslijed rada pod preopterećenjem, baterija može prestati davati struju. U tom slučaju prestanite koristiti bateriju i sačekajte da se ohladi. Nakon toga alat možete ponovno koristiti.

Nadalje, molimo vas da obratite pažnju na sljedeća upozorenja i mjere opreza.

#### UPOZORENJE

Kako bi se spriječio curenje baterije, pregrijavanje, dimljenje, eksplozija i zapaljenje, molimo vas da se pridržavate sljedećih mjera opreza.

1. Pazite da se strugotine i prašina ne nakupljaju na bateriji.
- Tijekom rada pazite da strugotine i prašina ne padaju na bateriju.
- Pazite da se strugotine i prašina koji tijekom rada alata padnu na bateriju ne nakupljaju na bateriji.
- Nekorišteni bateriju ne skladištite na mjestima izloženima strugotinama i prašini.
- Prije skladištenja baterije, uklonite strugotine i prašinu s baterije i ne skladištite zajedno s metalnim dijelovima (vijci, čavli, itd.).
2. Ne bušite bateriju oštrim predmetima, primjerice čavlima, ne udarajte čekićem, ne gazite, ne bacajte i ne izlažite bateriju teškim udarcima.
3. Ne koristite vidljivo oštećenu ili deformiranu bateriju.
4. Bateriju ne koristite u svrhe za koje nije namijenjena.
5. Ako se punjenje baterije ne završi niti nakon isteka navedenog vremena punjenja, odmah prekinite daljnje punjenje.
6. Bateriju ne izlažite visokim temperaturama ili visokom tlaku i ne stavljajte u mikrovalne pećnice, sušilice ili spremnike pod visokim tlakom.
7. Držite podalje od vatre čim otkrijete da baterija curi ili osjetite neugodan miris.
8. Ne koristite na mjestima na kojima se generira jak statički elektricitet.
9. Ako dođe do curenja baterije, neugodnog mirisa, zagrijavanja, promjene boje ili oblika baterije, ili se baterija na bilo koji način promijeni tijekom korištenja, punjenja ili skladištenja, odmah je izvadite iz uređaja ili punjača i prekinite uporabu.
10. Nemojte uranjati bateriju ili dopustiti da bilo kakve tekućine uđu unutra. Prodor vodljive tekućine, kao što je voda, može uzrokovati oštećenja koja mogu dovesti do požara ili eksplozije. Čuvajte bateriju na hladnom i suhom mjestu, dalje od gorivih i zapaljivih predmeta. Moraju se izbjeći atmosfere korozivnog plina.
11. Nemojte snažno udariti ili slomiti ploču zaslona. To može izazvati probleme.

12. Ako se alkalno mazivo ili tekućina za rezanje zalijepe za bateriju, brzo je obrišite suhom krpom. Ako to ne učinite, može doći do oštećenja ili degradacije kućišta.

#### POZOR

1. Ako tekućina koja curi iz baterije dospije u oči, nemojte trljati oči i odmah ih dobro isperite čistom vodom, kao je voda iz slavine, te odmah potražite pomoć liječnika. Ako se ne liječi, tekućina može uzrokovati probleme s vidom.
2. Ako tekućina iscuri po koži ili odjeći, odmah dobro isperite čistom vodom, kao što je voda iz slavine. Postoji mogućnost iritacije kože.
3. Ukoliko prilikom prvog korištenja baterije otkrijete hrđu, neugodan miris, pregrijavanje, promjenu boje, deformacije, i/ili druge nepravilnosti, ne koristite i vratite dobavljaču ili prodavaču.

#### UPOZORENJE

Ako u terminal litij-ionske baterije dospije provodljivi materijal, baterija se može kratko spojiti i prouzročiti požar. Kod skladištenja litij-ionske baterije svakako se pridržavajte sljedećih pravila.

- U kutije za spremanje ne stavljajte vodljive materijale kao što su čavli i željezna ili bakrena žica.
- Kako bi se spriječio kratki spoj, bateriju stavite u alat ili čvrsto pričvrstite poklopac baterije za spremanje sve dok se ventilator ne vidi.

### U POGLEDU TRANSPORTA LITIJ-IONSKE BATERIJE

Prilikom transporta litij-ionske baterije, molimo pridržavajte se sljedećih mjera opreza.

#### UPOZORENJE

- Obavijestite tvrtku za transport da paket sadrži litij-ionsku bateriju, informirajte tvrtku o njenoj izlaznoj snazi i slijedite upute tvrtke za transport prilikom dogovaranja transporta.
- Litij-ionske baterije čija izlazna snaga prelazi 100 Wh klasificiraju se kao opasni teret i zahtijevaju primjenu posebnih procedura.
  - Za transport u inozemstvo, morate postupati u skladu s međunarodnim zakonima te pravilima i propisima odredišne zemlje.

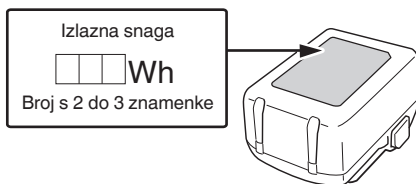



### NAZIVI DIJELOVA







Brojevi na popisu u nastavku odgovaraju **Sl. 1–Sl. 13**.

1	Okidač
2	Tipka za zaključavanje okidača
3	Potisna poluga
4	Glava za zakucavanje (otvor)
5	LED svjetlo
6	Baza spremnika
7	Spremnik

8	Zaustavna poluga
9	Kuka
10	Motor
11	Baterija
12	Ručica
13	Traka spajalice
14	Brava
15	Indikator
16	Vodič oštrice
17	Prekidač indikatora preostalog kapaciteta baterije
18	Lampica indikatora preostalog kapaciteta baterije
19	Ploča zaslona

	Upozorenje
	Zabranjena radnja











## Baterija

	Svijetli; Preostala snaga baterije je preko 75%.
	Svijetli; Preostala snaga baterije je 50%–75%.
	Svijetli; Preostala snaga baterije je 25%–50%.
	Svijetli; Preostala snaga baterije je ispod 25%.
	Treperi; Preostala snaga baterije - gotovo prazna. Bateriju napunite što je prije moguće.
	Treperi; Izlaz je obustavljen zbog visoke temperature. Izvadite bateriju iz alata i dopustite da se potpuno ohladi.
	Treperi; Izlaz je obustavljen zbog kvara ili neispravnosti. Problem može biti baterija stoga molimo da se obratite prodavaču.

## SIMBOLI

## UPOZORENJE

Za uređaj se koriste sljedeći simboli. Uvjerite se da prije uporabe razumijete njihovo značenje.

	N1810DA / N1812DA: Bežična klamerica
	Kako bi smanjio opasnost od ozljede, korisnik mora pročitati priručnik za uporabu.
	Samo za zemlje EU Električni alat ne bacajte zajedno s ostalim kućnim otpadom! Sukladno europskim direktivama 2012/19/EU o otpadnoj električnoj i elektroničkoj opremi, te provedbi u skladu s nacionalnim zakonima i propisima, električni alat i baterije koji su dostigli kraj korisnog radnog vijeka potrebno je prikupljati odvojeno i predati u ustanove za recikliranje.
	Jednosmjerna struja
	Uključivanje
	Isključivanje
	Odspojite bateriju
	Okidač je zaključan
	Okidač je otključan
	Nemojte ga koristiti na skelama, ljestvama.

## SPECIFIKACIJE

## 1. Električni alat

Model	N1810DA / N1812DA
Motor	DC Motor
Kapacitet punjenja spajalice	150 spajalica
Težina*1	1,5 kg (BSL1820M) 2,2 kg (BSL36B18X)
Dimenzija*2 Visina x Dužina x Širina	166 mm x 85 mm x 235 mm

\*1 Težina: Prema EPTA-Proceduri 01/2014  
Ovisno o priključenoj bateriji. Najveća težina je izmjerena s BSL36B18X (prodaje se zasebno).

\*2 Dimenzija: Baterija BSL36A18X je uključena

## 2. Primjenjiva spajalica

Spajalice navedene u donjoj tablici mogu se koristiti s ovom klamericom.  
150 spajalica je spojeno skupa da bi se formirala traka.  
Obratite se prodavaču kod kojeg ste kupili klamericu za pojednosto i nabavljanju spajalica.

## NAPOMENA

Mogu se koristiti samo spajalice koje je proizveo HIKOKI.

Spajalice osim onih koje je proizvela tvrtka HIKOKI mogu uzrokovati zaglavlivanje i kasnije kvarove.



Vrijeme punjenja za kapacitet višenaponske baterije, približno (pri 20°C)	1,5 Ah (x 2 jedinice)	45 min
	2,5 Ah (x 2 jedinice)	75 min
	4,0 Ah (x 2 jedinice)	120 min
Broj ćelija baterije	4–10	
Težina	0,5 kg	

**NAPOMENA**

- Vrijeme punjenja može varirati ovisno o temperaturi okoline i naponu izvora napajanja.
- Ako punjenje traje duže vrijeme
  - Punjenje će trajati duže pri ekstremno niskim temperaturama okoline. Baterija punite na toplom mjestu (kao što je u zatvorenom prostoru).
  - Nemojte blokirati otvor za zrak. Inače će se unutrašnjost pregrijati, smanjujući performanse punjača.
  - Ako ventilator hlađenja ne radi, kontaktirajte HiKOKI ovlaštenu servisni centar za popravke.

**4. Isključite mrežni kabel punjača iz utičnice.****5. Čvrsto držite punjač i izvucite bateriju.****NAPOMENA**

Obavezno izvadite bateriju iz punjača nakon punjenja i zatim je pohranite.

**O električnom pražnjenju u slučaju novih baterija, itd.**

Kako unutarnja kemijska tvar novih baterija i akumulatora koje nisu korištene dulje vrijeme nije aktivirana, električno pražnjenje može biti nisko kada ih se koristi prvi i drugi put. Ovo je privremena pojava i normalno vrijeme potrebno za punjenje će se vratiti punjenjem baterija 2–3 puta.

**Kako da baterije rade duže.**

- (1) Napunite baterije prije nego se potpuno isprazne. Kada osjetite da snaga alata postaje slabija, prestanite koristiti alat i napunite njegove baterije. Ako nastavite koristiti alat i iscrpите struju, baterija se može oštetiti i njezin životni vijek će postati kraći.
- (2) Izbjegavajte punjenje na visokim temperaturama. Punjiva baterija će biti vruća odmah nakon korištenja. Ako se takva baterija puni odmah nakon upotrebe, njezina unutarnja kemijska tvar će se pogoršati a životni vijek baterije će se skratiti. Ostavite bateriju i napunite je nakon što se ohladi.



**PRIJE UPORABE**

Aktivnost	Slika	Stranica
Vađenje i umetanje baterije	2	2
Punjenje	3	2
Indikator preostalog kapaciteta baterije	13	4
Odabir pribora	—	259

**1. Znakovi upozorenja LED svjetla (Sl. 4)**

U slučaju pogreške u radu, LED svjetlo se prikazuje kao u nastavku.

**Tablica 3**

Uključeno 0,5 sekundi/ Isključeno 0,5 sekundi 	Aktivirana je funkcija sprječavanja ispaljivanja na prazno → Napunite spajalice. Pad napona baterije → Zamijenite bateriju.
Uključeno 0,25 sekundi/ Isključeno 0,25 sekundi 	Preopterećenje (zaglavljenje spajalica) → Uklonite uzrok preopterećenja. Temperatura zaštita (tijelo klamerice je vruće) → Dopustite da se kućište klamerice dovoljno ohladi.
Uključeno 0,05 sekundi/ Isključeno 0,05 sekundi 	Mogući kvar → Zatražite popravke od prodavača kod kojeg je kupljena.

**2. Mehanizam blokiranja okidača (Pogledaj Sl. 5)****UPOZORENJE**

- Osigurajte da je okidač zaključan kada ne ispaljujete spajalice.
- Ova klamerica ima mehanizam za zaključavanje koji sprječava ispaljivanje spajalica.

Za zaključavanje okidača:

Čvrsto pritisnite gumb za zaključavanje okidača s  strane. Za rad:

Čvrsto pritisnite gumb za zaključavanje okidača s  strane. Brava je otpuštena i okidač se može povući.

**3. Provjera rada potisne poluge****UPOZORENJE**

Osigurajte da je okidač zaključan kada ne ispaljujete spajalice. (Pogledajte Sl. 5)  
Prilikom provjere rada potisne poluge uvijek se uvjerite da je okidač zaključan, a baterija uklonjena iz električnog alata.

Provjerite da potisna poluga glatko klizi tijekom rada.

Ako potisna poluga ne klizi glatko, očistite klizno područje.

**4. Testiranje klamerice****UPOZORENJE**

- Osigurajte da je okidač zaključan kada ne ispaljujete spajalice. (Pogledajte Sl. 5)
- Nikada nemojte koristiti klamericu ako potisna poluga ne radi ispravno.

Prije nego što započnete s klananjem, testirajte klamericu upotrebom popisa za provjeru u nastavku. Provedite ispitivanja sljedećim redoslijedom.

Ako dođe do nepravilnog rada, prestanite koristiti klamericu i odmah kontaktirajte ovlaštenu HiKOKI servisni centar.

**(1) UKLONITE SVE SPAJALICE I BATERIJU IZ KLAMERICE.**

– SVI VIJCI MORAJU BITI ZATEGNUTI.

– POTISNA POLUGA I OKIDAČ SE MORAJU GLATKO KRETATI.

(2) Instalacija baterije. Ne aktivirajte potisnu polugu ili okidač dok postavljate bateriju. (Pogledajte Sl. 2)

(3) Uklonite prst s okidača i pritisnite potisnu polugu na izradak.

– KLAMERICA NE SMIJE RADITI.

# Hrvatski

- (4) Odvojite potisnu polugu od izratka. Zatim usmjerite klamericu prema dolje i otpustite gumb za zaključavanje okidača, zatim povucite okidač i zatim pričekajte u tom položaju 5 sekundi ili dulje.

– KLAMERICA NE SMIJE RADITI.

(5)

- A: Bez diranja okidača, pritisnite potisnu polugu na izradak. Zatim, povucite okidač.

– KLAMERICA MORA RADITI.

- B: Držite okidač povučeni i ponovno pritisnite potisnu polugu na izradak.

– KLAMERICA NE SMIJE RADITI.

- C: Odvojite prst od okidača. Zatim, A se ponovno pokreće.

– KLAMERICA MORA RADITI.

- (6) Ako se ne primijeti neometan rad, možete napuniti spajalice u klamericu. Zabijte spajalice u izradak koji je iste vrste kao onaj koji se koristi u stvarnoj primjeni.

– KLAMERICA MORA ISPRAVNO RADITI.

## 5. Punjenje spajalica

### UPOZORENJE

- Prilikom punjenja spajalica u klamericu,
- 1) uklonite bateriju iz klamerice;
  - 2) ne povlačite okidač; i
  - 3) nemojte pritiskati potisnu polugu.

### NAPOMENA

- Nemojte istovremeno umetati spajalice različitih duljina.
- Nemojte uzastopno umetati nekoliko traka spajalica koje imaju mali broj spajalica. To može uzrokovati zaglavljenje klamerice ili druge probleme.

- (1) Pritisnite ručicu za zaustavljanje i izvucite bazu spremnika. (SI. 6)
- (2) Stavite spajalice u spremnik s nožicama usmjerenima prema gore. (SI. 7)
- (3) Pritisnite bazu spremnika u izvorni položaj i poluga za zaustavljanje će ga zaključati. (SI. 8)

### NAPOMENA

Nježno zatvorite bazu spremnika. Ako se prilično zatvori, trake spajalica se mogu deformirati i spriječiti zatvaranje baze spremnika.

Klamericu je sada spremna za rad.

## KAKO KORISTITI KLAMERICU

### UPOZORENJE

- NIKADA ne usmjeravajte alat prema sebi ili drugima u radnom području.
- Držite prste DALJE od okidača kada ne klamate spajalice kako biste izbjegli slučajno okidanje.
- Električni kabel ne koristite ako je oštećen. Odmah ga dajte popraviti.
- Tijekom upotrebe nikada ne stavljajte lice, ruke ili noge blizu glave za ispaljivanje.
- Nemojte klamati spajalice preko drugih spajalica ili dok je klamerica pod previše strmim kutom; spajalice se mogu odbiti i povrijediti nekoga.

- Nemojte klamati spajalice u tanke ploče ili blizu kutova i rubova izratka. Spajalice mogu proći kroz ili dalje od izratka i udariti nekoga.
- Nikada ne klamajte spajalice s obje strane zida istovremeno. Spajalice se mogu zabiti i proći kroz zid i udariti osobu na suprotnoj strani.
- Nikada nemojte koristiti klamericu koja je neispravna ili radi neobičajeno.
- Nemojte koristiti klamericu kao čekić.
- Uklonite sve preostale spajalice i bateriju iz klamerice kada:
  - 1) radite održavanje i inspekciju;
  - 2) provjeravate pravilan rad potisne poluge i okidača;
  - 3) uklanjate zaglavljenosti;
  - 4) nije u uporabi;
  - 5) napuštate radno mjesto;
  - 6) premještate ga na drugu lokaciju; i
  - 7) predajete ga drugoj osobi.

- Izvadite bateriju iz klamerice prilikom umetanja spajalica.

### 1. Postupci klanjanja (SI. 9)

Ova klamerica opremljena je potisnom polugom i ne radi ako se potisna poluga ne pritisne.

Najprije pritisnite potisnu polugu prema drvu; zatim povucite okidač kako biste zabili spajalicu. Nakon jednog klanjanja, naknadno zabijanje spajalica neće biti moguće dok se okidač ne oslobodi i ne pritisne ponovno.

### UPOZORENJE

- Da biste izbjegli dvostruko okidanje ili slučajno okidanje zbog trzaja. Povucite okidač brzo i čvrsto.

- A: Postavite otvor za izlaz spajalica na izradak, s prstom koji nije na okidaču.

- B: Čvrsto pritisnite potisnu polugu dok nije u cijelosti pritisnuta.

- C: Povucite okidač kako biste zabili spajalicu.

- D: Uklonite prst s okidača i u cijelosti podignite alat s površine drva.

Da biste nastavili klanjanje na drugom mjestu, pomičite klamericu duž drva, ponavljajući od koraka A po potrebi.

### NAPOMENA

- Radnje B i C treba izvršiti unutar 4 sekunde jednu od druge. Ako prođe više od 4 sekunde nakon B, klamerica neće raditi ispravno. Ako se to dogodi, ponovno pokušajte od B.
- Ako se spajalice ne zabiju u potpunosti, čvrsto pritisnite vrh klamerice prilikom ispaljivanja. (SI. 10)

### UPOZORENJE

- Držite prst dalje od okidača, osim tijekom operacije klanjanja, jer može doći do ozbiljnih ozljeda ako potisna poluga slučajno dođe u kontakt s vama ili drugima u radnom području.

- Držite ruke i tijelo dalje od područja ispuštanja. Ova HiKOKI klamerica može odskočiti zbog trzaja kod zabijanja spajalica i može doći do ispaljivanja naknadnih, neželjenih spajalica, što može uzrokovati ozljede.

### NAPOMENA

- Uvijek pažljivo rukujte sa spajalicama i pakiranjem. Ako se spajalice ispuše, može doći do pucanja veze, što može uzrokovati pogrešno ulaganje i zaglavljivanje.

- Nakon klanjanja:

- 1) uklonite bateriju iz klamerice;
- 2) uklonite sve spajalice iz klamerice;

### 2. Korištenje kuke (Pogledajte SI. 11)

#### UPOZORENJE

Kada koristite kuku, izvadite bateriju. Obratite dovoljno pozornosti da glavna oprema ne padne.

Ako alat padne, postoji opasnost od nezgode.

Kuka se može postaviti s lijeve ili desne strane.

- A: Uklonite bateriju, a zatim uklonite sve preostale spajalice iz spremnika.  
 B: Čvrsto držite glavnu jedinicu i izvadite vijak pomoću odvijača.  
 C: Uklonite kuku.  
 D: Postavite kuku na drugu stranu i čvrsto je učvrstite vijkom.

**NAPOMENA**

Kuka se može koristiti kao vješalica.

**ODRŽAVANJE I PREGLEDAVANJE****UPOZORENJE**

Obavezno uklonite sve preostale spajalice, zaključajte okidač i uklonite bateriju iz klamerice prije održavanja i pregledavanja.

**1. Uklanjanje zaglavljenih spajalica (SI. 12)**

- (1) Uklonite bateriju iz električnog alata.
- (2) Pritisnite polugu za zaustavljanje, otvorite bazu spremnika i uklonite sve preostale spajalice.
- (3) Uklonite sve zaglavljene spajalice, ljepljive dijelove spajalica, fragmente i krhotine koji su se nakupili u vodilici oštrice s klijestima, itd.
- (4) Provjerite da li potisna poluga radi glatko.

**NAPOMENA**

Nakon što uklonite zaglavljene spajalice, ponovno umetnite spajalice i ispalite probnu spajalicu.

**2. Pregledavanje spremnika**

Unutrašnjost spremnika treba čistiti s vremena na vrijeme. Otvorite bazu spremnika i uklonite ljepljive spajalice, fragmente i krhotine koje su se nakupile.

**NAPOMENA**

Prilivština unutar spremnika može uzrokovati probleme s kretanjem spajalica ili izazvati prazno ispaljivanje.

**3. Tablica održavanja**

AKTIVNOST	ZAŠTO	KAKO
Čišćenje mehanizma spremnika i ulagača.	Spriječite zaglavljivanje.	Svakodnevno očistite zrakom.
Održavajte rad potisne poluge ispravnim.	Promovirajte sigurnost operatera i učinkoviti rad klamerice.	Svakodnevno očistite zrakom.

**4. Provjera vijaka**

Redovito pregledavajte sve vijke i osigurajte da su pravilno zategnuti. Ukoliko se bilo koji vijak otpusti, odmah ga zategnite. Nepridržavanje ovih naputaka može uzrokovati ozbiljne opasnosti.

**5. Održavanje motora**

Jedinica s namotom motora samo je "srce" električnog alata. Posebno pazite da se namot ne ošteti i/ili smooči djelovanjem ulja ili vode.

**6. Vanjsko čišćenje**

Kad je električni alat prljav, obrišite mekom suhom krpom ili krpom navlaženom sapunicom. Ne koristite otapala na bazi klora, benzin ili razrjeđivač, jer otapaju plastiku.

**7. Skladištenje**

Električni alat i bateriju čuvajte na mjestu na kojem je temperatura manja od 40°C i izvan doseg djece.

**NAPOMENA**

Skladištenje litij-ionskih baterija.

Uvjerite se da su litij-ionske baterije napunjene prije nego ih spremite.

Dugotrajno skladištenje (3 mjeseca ili duže) baterija s niskim nabojem može dovesti do pogoršanja performansi, značajno smanjiti korisno vrijeme baterije ili uzrokovati nemogućnost baterije da zadrži punjenje. Međutim, značajno smanjeno vrijeme korištenja baterije može se oporaviti višekratnim punjenjem i korištenjem baterije dva do pet puta.

Ako je vrijeme trajanja baterije izuzetno kratko unatoč ponovljenom punjenju i uporabi, baterija je najvjerojatnije istrošena. U tom slučaju nabavite novu bateriju.

**POZOR**

Tijekom rada i održavanja električnih alata, potrebno je pridržavati se sigurnosnih propisa i standarda propisanih u svakoj zemlji.

**Važna obavijest za baterije za HiKOKI bežični električni alat**

Molimo uvijek koristite naše originalne baterije. Ne možemo jamčiti sigurnost i učinkovitost našeg bežičnog električnog alata ako se koristi s drugim baterijama, ili kad se baterije rastavljaju i mijenjaju (kao što je demontaža i zamjena ćelija ili drugih unutarnjih dijelova).

**JAMSTVO**

Jamčimo da HiKOKI električni alat udovoljava zakonskim propisima. Ovo jamstvo ne pokriva oštećenja nastala pogrešnom uporabom, zlorabom, ili normalnim trošenjem. U slučaju prigovora, nerastavljen električni alat zajedno s POTVRDOM O JAMSTVU na kraju ovih uputa pošaljite ovlaštenom HiKOKI servisu.

**Informacije o buci**

Vrijednosti karakteristika buke u skladu s EN60745:

Tipična A-ponderirana razina snage zvuka jednog događaja  $L_{WA,1s,d} = 78$  dB

Tipična A-ponderirana razina zvučnog tlaka emisije jednog događaja na radnom mjestu  $L_{pA,1s,d} = 67$  dB

Nesigurnost KpA: 3 dB

Ove su vrijednosti karakteristične vrijednosti alata i ne predstavljaju razinu buke na mjestu uporabe. Razina buke na mjestu uporabe ovisi će, primjerice, o radnoj okolini, izratku, nosaču izratka i broju radnji zabijanja itd.

Ovisno o uvjetima na radnom mjestu i obliku izratka, mogu se provoditi pojedinačne mjere prigušenja buke, kao što su postavljanje izradaka na potporne prigušivače zvuka, sprječavanje vibracija izratka pomoću stezanja ili prekrivanja itd.

U posebnim slučajevima potrebno je nositi opremu za zaštitu sluha.

**Informacije o vibracijama**

Tipična vrijednost karakteristika vibracija je u skladu s EN60745: 1,7 m/s<sup>2</sup>

Nesigurnost K: 1,5 m/s<sup>2</sup>

Ove vrijednosti predstavljaju karakterističnu vrijednost i ne predstavljaju utjecaj na sustav šaka-ruka kada se koristi alat. Utjecaj na sustav šaka-ruka pri korištenju alata ovisit će primjerice o sili stezanja, pritisknoj sili, smjeru djelovanja, podešavanju opskrbe energijom, izratku, osloncu izratka.

## Hrvatski

Naznačena ukupna vrijednost vibracija izmjerena je u skladu sa standardnim metodama ispitivanja, a može se koristiti za međusobne usporedbe alata.

Također se može koristiti za preliminarnu procjenu izloženosti.

### UPOZORENJE

- Emisija vibracija prilikom stvarnog korištenja električnog alata može se razlikovati od deklariranih ukupnih vrijednosti ovisno u načinu na koji se alat koristi.
- Osigurajte sigurnosne mjere zaštite za osobe koje koriste alat, a koje se temelje na procjeni izloženosti u stvarnim uvjetima uporabe (uzimajući u obzir sve dijelove operativnog ciklusa, kao što su vremena kada je uređaj isključen, i kada radi u praznom hodu, zajedno s vremenom aktivnog korištenja).

---

### NAPOMENA

Zbog kontinuiranog programa istraživanja i razvoja tvrtke HiKOKI, ovdje navedene specifikacije mogu se promijeniti bez prethodne najave.



---



## PROBLEMI

Koristite oznake iz tablice u nastavku, ako alat ne radi normalno. Ako ni to ne dokine problem, javite se preprodavaču u ovlaštenom HiKOKI servisnom centru.

PROBLEM	METODA PROVJERE	ISPRAVAK
Klamerica ne radi.	Klamerica nije dovoljno pritisnuta na izradak.	Čvrsto držite klamericu i u potpunosti pritisnite na izradak.
	Okidač nije dovoljno povučen.	Čvrsto povucite okidač.
	Više od 4 sekunde prolazi od UKLJUČIVANJA potisne poluge do UKLJUČIVANJA okidača.	Pobrinite se da prođe manje od 4 sekunde između UKLJUČIVANJA potisne poluge i UKLJUČIVANJA okidača.
	Ručica za zaključavanje okidača (funkcija zaključavanja okidača) je u položaju "Zaključano".	Gumb za zaključavanje okidača postavite u položaj "Otključano" (Pogledajte <b>SI. 6</b> )
	Oštećena unutarnja elektronika.	Kontaktirajte HiKOKI za zamjenu.
Klamerica radi, ali spjalica nije zabijena.	Spremnik je prtljav.	Ispušite i obrišite spremnik.
	Provjerite ima li zaglavljenja.	Uklonite zaglavljenje (Pogledajte <b>SI. 12</b> ).
	Pogonska oštrica je istrošena ili oštećena?	Kontaktirajte HiKOKI za zamjenu.
	Provjerite ispravnost spjalica.	Koristite samo preporučene spjalice.
Preskakanje spjalica. Isprekidano ulaganje.	Provjerite ispravnost spjalica.	Koristite samo preporučene spjalice.
	Ulađač spjalica je oštećen?	Zamijenite ulagač spjalica.
	Opruga ulagača oslabljena ili oštećena?	Zamijenite oprugu ulagača.
	Pogonska oštrica je istrošena ili oštećena?	Kontaktirajte HiKOKI za zamjenu.
Zaglavljenje spjalica. Zabijena spjalica je savijena.	Provjerite ispravnost spjalica.	Koristite samo preporučene spjalice.
	Pogonska oštrica je istrošena ili oštećena?	Kontaktirajte HiKOKI za zamjenu.

	N1810DA / N1812DA
	(NN)
	1
	1
	1



875769



372229

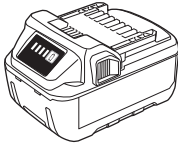

BSL18..

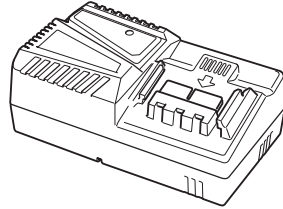

UC18YFSL (14,4 V-18 V)

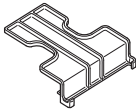

329897

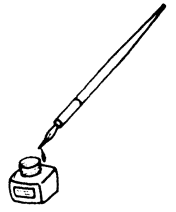

<p>English</p> <p><b>GUARANTEE CERTIFICATE</b></p> <ol style="list-style-type: none"> <li>Model No.</li> <li>Serial No.</li> <li>Date of Purchase</li> <li>Customer Name and Address</li> <li>Dealer Name and Address (Please stamp dealer name and address)</li> </ol>	<p>Dansk</p> <p><b>GARANTIBEVIS</b></p> <ol style="list-style-type: none"> <li>Modelnummer</li> <li>Serienummer</li> <li>Købsdato</li> <li>Kundes navn og adresse</li> <li>Forhandlers navn og adresse (Indsæt stempel med forhandlers navn og adresse)</li> </ol>	<p>Română</p> <p><b>CERTIFICAT DE GARANȚIE</b></p> <ol style="list-style-type: none"> <li>Model nr.</li> <li>Nr. de serie</li> <li>Data cumpărării</li> <li>Numele și adresa clientului</li> <li>Numele și adresa distribuitorului (Vă rugăm aplicați ștampila cu numele și adresa distribuitorului)</li> </ol>
<p>Deutsch</p> <p><b>GARANTIESCHEIN</b></p> <ol style="list-style-type: none"> <li>Modell-Nr.</li> <li>Serien-Nr.</li> <li>Kaufdatum</li> <li>Name und Anschrift des Kunden</li> <li>Name und Anschrift des Händlers (Bitte mit Namen und Anschrift des Handlers abstemeln)</li> </ol>	<p>Norsk</p> <p><b>GARANTISERTIFIKAT</b></p> <ol style="list-style-type: none"> <li>Modellnr.</li> <li>Serienr.</li> <li>Kjøpsdato</li> <li>Kundens navn og adresse</li> <li>Forhandlerens navn og adresse (Vennligst stemple forhandlerens navn og adresse)</li> </ol>	<p>Slovenščina</p> <p><b>GARANCIJSKO POTRDILO</b></p> <ol style="list-style-type: none"> <li>Št. modela</li> <li>Serijska št.</li> <li>Datum nakupa</li> <li>Ime in naslov kupca</li> <li>Ime in naslov prodajalca (Prosimo vtisnite žig z imenom in naslovom prodajalca)</li> </ol>
<p>Français</p> <p><b>CERTIFICAT DE GARANTIE</b></p> <ol style="list-style-type: none"> <li>No. de modèle</li> <li>No de série</li> <li>Date d'achat</li> <li>Nom et adresse du client</li> <li>Nom et adresse du revendeur (Cachet portant le nom et l'adresse du revendeur)</li> </ol>	<p>Suomi</p> <p><b>TAKUUTODISTUS</b></p> <ol style="list-style-type: none"> <li>Malli nro</li> <li>Sarja nro</li> <li>Ostoväivämäärä</li> <li>Asiakkaan nimi ja osoite</li> <li>Myyjän nimi ja osoite (Leimaa myyjän nimi ja osoite)</li> </ol>	<p>Slovenčina</p> <p><b>ZÁRUČNÝ LISTA</b></p> <ol style="list-style-type: none"> <li>Č. modelu</li> <li>Sériové č.</li> <li>Dátum zakúpenia</li> <li>Meno a adresa zákazníka</li> <li>Názov a adresa predajcu (Pečiatka s názvom a adresou predajcu)</li> </ol>
<p>Italiano</p> <p><b>CERTIFICATO DI GARANZIA</b></p> <ol style="list-style-type: none"> <li>Modello</li> <li>N° di serie</li> <li>Data di acquisto</li> <li>Nome e indirizzo dell' acquirente</li> <li>Nome e indirizzo del rivenditore (Si prega di apporre il timbro con questi dati)</li> </ol>	<p>Ελληνικά</p> <p><b>ΠΙΣΤΟΠΟΙΗΤΙΚΟ ΕΓΓΥΗΣΗΣ</b></p> <ol style="list-style-type: none"> <li>Αρ. Μοντέλου</li> <li>Αύξων Αρ.</li> <li>Ημερομηνία αγοράς</li> <li>Όνομα και διεύθυνση πελάτη</li> <li>Όνομα και διεύθυνση μεταπωλητή (Παρακαλούμε να χρησιμοποιηθεί σφραγίδα)</li> </ol>	<p>Български</p> <p><b>ГАРАНЦИОНЕН СЕРТИФИКАТ</b></p> <ol style="list-style-type: none"> <li>Модел №</li> <li>Сериен №</li> <li>Дата за закупуване</li> <li>Име и адрес на клиента</li> <li>Име и адрес на търговеца (Моля, отпечатайте името и адрес на дилъра)</li> </ol>
<p>Nederlands</p> <p><b>GARANTIEBEWIJS</b></p> <ol style="list-style-type: none"> <li>Modelnummer</li> <li>Serienummer</li> <li>Datum van aankoop</li> <li>Naam en adres van de gebruiker</li> <li>Naam en adres van de handelaar (Stempel a.u.b. naam en adres vande de handelaar)</li> </ol>	<p>Polski</p> <p><b>GWARANCJA</b></p> <ol style="list-style-type: none"> <li>Model</li> <li>Numer seryjny</li> <li>Data zakupu</li> <li>Nazwa klienta i adres</li> <li>Nazwa dealera i adres (Pieczęć punktu sprzedaży)</li> </ol>	<p>Srpski</p> <p><b>GARANTNI SERTIFIKAT</b></p> <ol style="list-style-type: none"> <li>Br. modela.</li> <li>Serijski br.</li> <li>Datum kupovine</li> <li>Ime i adresa kupca</li> <li>Ime i adresa prodavca (Molimo da stavite pečat na ime i adresu trgovca)</li> </ol>
<p>Español</p> <p><b>CERTIFICADO DE GARANTÍA</b></p> <ol style="list-style-type: none"> <li>Número de modelo</li> <li>Número de serie</li> <li>Fecha de adquisición</li> <li>Nombre y dirección del cliente</li> <li>Nombre y dirección del distribuidor (Se ruega poner el sello del distribuidor con su nombre y dirección)</li> </ol>	<p>Magyar</p> <p><b>GARANCIA BIZONYLAT</b></p> <ol style="list-style-type: none"> <li>Típuszám</li> <li>Sorozatszám</li> <li>A vásárlás dátuma</li> <li>A Vásárló neve és címe</li> <li>A Kereskedő neve és címe (Kérjük ide elhelyezni a Kereskedő nevének és címének pecsétjét)</li> </ol>	<p>Hrvatski</p> <p><b>JAMSTVENI CERTIFIKAT</b></p> <ol style="list-style-type: none"> <li>Br modela.</li> <li>Serijski br.</li> <li>Datum kupnje</li> <li>Ime i adresa kupca</li> <li>Ime i adresa trgovca (Molimo stavite pečat na ime i adresu trgovca)</li> </ol>
<p>Português</p> <p><b>CERTIFICADO DE GARANTIA</b></p> <ol style="list-style-type: none"> <li>Número do modelo</li> <li>Número do série</li> <li>Data de compra</li> <li>Nome e morada do cliente</li> <li>Nome e morada do distribuidor (Por favor, carimbe o nome e morada do distribuidor)</li> </ol>	<p>Čeština</p> <p><b>ZÁRUČNÍ LIST</b></p> <ol style="list-style-type: none"> <li>Model č.</li> <li>Série č.</li> <li>Datum nákupu</li> <li>Jméno a adresa zákazníka</li> <li>Jméno a adresa prodejce (Prosíme o razítko se jménem a adresou prodejce)</li> </ol>	
<p>Svenska</p> <p><b>GARANTICERTIFIKAT</b></p> <ol style="list-style-type: none"> <li>Modellnr</li> <li>Seriernr</li> <li>Inköpsdatum</li> <li>Kundens namn och adress</li> <li>Försäljarens namn och adress (Stämpla försäljarens namn och adress)</li> </ol>	<p>Türkçe</p> <p><b>GARANTİ SERTİFİKASI</b></p> <ol style="list-style-type: none"> <li>Model No.</li> <li>Seri No.</li> <li>Satın Alma Tarihi</li> <li>Müşteri Adı ve Adresi</li> <li>Bağlı Adı ve Adresi (Lütfen bağlı adını ve adresini kaşe olarak basın)</li> </ol>	

# HIKOKI

①	
②	
③	
④	
⑤	



## **Hikoki Power Tools Deutschland GmbH**

Siemensring 34, 47877 Willich, Germany  
Tel: +49 2154 49930  
Fax: +49 2154 499350  
URL: <http://www.hikoki-powertools.de>

## **Hikoki Power Tools Netherlands B.V.**

Brabanthaven 11, 3433 PJ Nieuwegein, The Netherlands  
Tel: +31 30 6084040  
Fax: +31 30 6067266  
URL: <http://www.hikoki-powertools.nl>

## **Hikoki Power Tools (U.K.) Ltd.**

25 Majestic Road, Southampton, SO16 OYT,  
United Kingdom  
Tel: +44 1908 660663  
Fax: +44 1908 606642  
URL: <http://www.hikoki-powertools.uk>

## **Hikoki Power Tools France S.A.S.**

Parc de l'Eglantier 22, rue des Cerisiers, Lisses-C.E. 1541,  
91015 EVRY CEDEX, France  
Tel: +33 1 69474949  
Fax: +33 1 60861416  
URL: <http://www.hikoki-powertools.fr>

## **Hikoki Power Tools Belgium N.V./S.A.**

Koningin Astridlaan 51, B-1780 Wommel, Belgium  
Tel: +32 2 460 1720  
Fax: +32 2 460 2542  
URL: <http://www.hikoki-powertools.be>

## **Hikoki Power Tools Italia S.p.A**

Via Piave 35, 36077, Altavilla Vicentina (VI), Italy  
Tel: +39 0444 548111  
Fax: +39 0444 548110  
URL: <http://www.hikoki-powertools.it>

## **Hikoki Power Tools Ibérica, S.A.**

C/ Puigbarral, 26-28, Pol. Ind. Can Petit, 08227 Terrassa  
(Barcelona), Spain  
Tel: +34 93 735 6722  
Fax: +34 93 735 7442  
URL: <http://www.hikoki-powertools.es>

## **Hikoki Power Tools Österreich GmbH**

IndustrieZentrum NÖ –Süd, Straße 7, Obj. 58/A6 2355  
Wiener Neudorf, Austria  
Tel: +43 2236 64673/5  
Fax: +43 2236 63373  
URL: <http://www.hikoki-powertools.at>

## **Hikoki Power Tools Norway AS**

Kjeller Vest 7, N-2007 Kjeller, Norway  
Tel: (+47) 6692 6600  
Fax: (+47) 6692 6650  
URL: <http://www.hikoki-powertools.no>

## **Hikoki Power Tools Sweden AB**

Rotebergsvagen 2B SE-192 78 Sollentuna, Sweden  
Tel: (+46) 8 598 999 00  
Fax: (+46) 8 598 999 40  
URL: <http://www.hikoki-powertools.se>

## **Hikoki Power Tools Denmark A/S**

Lillebaeltsvej 90, 6715 Esbjerg N, Denmark  
Tel: (+45) 75 14 32 00  
Fax: (+45) 75 14 36 66  
URL: <http://www.hikoki-powertools.dk>

## **Hikoki Power Tools Finland Oy**

Tupalankatu 9, 15680 Lahti, Finland  
Tel: (+358) 20 7431 530  
Fax: (+358) 20 7431 531  
URL: <http://www.hikoki-powertools.fi>

## **Hikoki Power Tools Hungary Kft.**

1106 Bogáncsvirág u.5-7, Budapest, Hungary  
Tel: +36 1 2643433  
Fax: +36 1 2643429  
URL: <http://www.hikoki-powertools.hu>

## **Hikoki Power Tools Polska Sp. z o. o.**

ul. Gierdziejewskiego 1  
02-495 Warszawa, Poland  
Tel: +48 22 863 33 78  
Fax: +48 22 863 33 82  
URL: <http://www.hikoki-narzedzia.pl>

## **Hikoki Power Tools Czech s.r.o.**

Modřická 205, 664 48 Moravany, Czech Republic  
Tel: +420 547 422 660  
Fax: +420 547 213 588  
URL: <http://www.hikoki-powertools.cz>

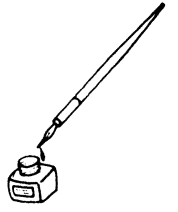

## **Hikoki Power Tools Romania S.R.L.**

Ring Road, No. 66, Mustang Traco Warehouses,  
Warehouse No.1, Pantelimon City, 077145, Ilfov County,  
Romania  
Tel: +40 371 135 109  
Fax: +40 372 899 765  
URL: <http://www.hikoki-powertools.ro>





## Informations sur le recyclage des machines et des batteries

 <p>FR Cet appareil se recycle</p> <p>À DÉPOSER EN MAGASIN OU À DÉPOSER EN DÉCHÈTERIE</p> <p>Points de collecte sur <a href="http://www.quefairedemesdechets.fr">www.quefairedemesdechets.fr</a></p>	<p>Pour les machines</p>
 <p>FR Cet appareil et sa batterie se recyclent</p> <p>À DÉPOSER EN MAGASIN OU À DÉPOSER EN DÉCHÈTERIE</p> <p>Points de collecte sur <a href="http://www.quefairedemesdechets.fr">www.quefairedemesdechets.fr</a></p>	<p>Pour les sets de machines et batteries Li-ion</p>

## Informations de recyclage pour les emballages



Si une pochette en polyéthylène est incluse

## Explication des symboles

Veillez vérifier les directives locales pour assurer un traitement durable des emballages et des batteries.



Le logo de tri « Triman »

Symbole informant le consommateur que le produit ou l'emballage doit être trié ou apporté à un point de recyclage

Veillez consulter les directives de votre municipalité





Container de tri

Symbole identifiant la collecte séparée des piles et accumulateurs, des équipements électriques et électroniques

Le produit ne doit pas être jeté comme un déchet non trié, mais doit être jeté dans un container de collecte séparé pour être récupéré et recyclé

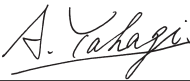
Veillez consulter les directives de votre municipalité

<p>English</p> <p><b>EC DECLARATION OF CONFORMITY</b></p> <p>We declare under our sole responsibility that Cordless Stapler, identified by type and specific identification code *1), is in conformity with all relevant requirements of the directives *2) and standards *3). Tim Sieberns who is authorized to compile the technical file is at *4) – See below. The declaration is applicable to the product affixed CE marking.</p>	<p>Nederlands</p> <p><b>EC VERKLARING VAN CONFORMITEIT</b></p> <p>Wij verklaren onder onze eigen verantwoordelijkheid dat het Accu Nietapparaat, geïdentificeerd door type en specifieke identificatiecode*1), voldoet aan alle relevante bepalingen van de richtlijnen*2) en normen*3). Tim Sieberns die gemachtigd is om het technische dossier samen te stellen is bij *4) – Zie onder. Deze verklaring is van toepassing op producten voorzien van de CE-markeringen.</p>
<p>Deutsch</p> <p><b>EG-KONFORMITÄTSERKLÄRUNG</b></p> <p>Wir erklären in alleiniger Verantwortung, dass der durch den Typ und den spezifischen Identifizierungscode *1) identifizierte Akku-Tacker allen einschlägigen Bestimmungen der Richtlinien *2) und Normen *3) entspricht. Tim Sieberns, die für die Zusammenstellung der technischen Datei zuständig ist, ist unter *4) erreichbar – Siehe unten. Die Erklärung gilt für die an dem Produkt angebrachte CE-Kennzeichnung.</p>	<p>Español</p> <p><b>DECLARACIÓN DE CONFORMIDAD DE LA CE</b></p> <p>Declaramos bajo nuestra única responsabilidad que la Grapadora a batería, identificados por tipo y por código de identificación específico *1), están en conformidad con todas las disposiciones correspondientes de las directivas *2) y de las normas *3). Tim Sieberns, quien está autorizado a compilar el archivo técnico está en *4) – Ver a continuación. La declaración se aplica al producto con marcas de la CE.</p>
<p>Français</p> <p><b>DECLARATION DE CONFORMITE CE</b></p> <p>Nous déclarons sous notre entière responsabilité que l'Agrafeuse sans fil, identifiée par le type et le code d'identification spécifique *1) est en conformité avec toutes les exigences applicables des directives *2) et des normes *3). Tim Sieberns, personne autorisée à constituer le dossier technique, est à *4) – Voir ci-dessous. Cette déclaration s'applique aux produits désignés CE.</p>	<p>Português</p> <p><b>DECLARAÇÃO DE CONFORMIDADE CE</b></p> <p>Declaramos, sob nossa única e inteira responsabilidade, que o Agrafador sem fio, identificado por tipo e código de identificação específico *1), está em conformidade com todos os requerimentos relevantes das diretivas *2) e normas *3). Tim Sieberns, que está autorizado a compilar o ficheiro técnico, está em *4) – Consulte abaixo. A declaração aplica-se aos produtos com marca CE.</p>
<p>Italiano</p> <p><b>DICHIARAZIONE DI CONFORMITÀ CE</b></p> <p>Dichiariamo sotto la nostra esclusiva responsabilità che la Graffettatrice a batteria, identificato dal tipo e dal codice identificativo specifico *1), è conforme a tutti i requisiti delle direttive *2) e degli standard *3). Tim Sieberns, autorizzato a compilare il file tecnico, è al numero *4) – Vedere sotto. La dichiarazione è applicabile ai prodotti cui sono applicati i marchi CE.</p>	<p>Svenska</p> <p><b>EG-DEKLARATION BETRÄFFANDE LIKFORMIGHET</b></p> <p>Vi förklarar på eget ansvar att den batteridrivna klammerpistol, identifierad enligt typ och särskild identifikationskod *1), överensstämmer med alla relevanta krav i direktiven *2) och standarderna *3). Tim Sieberns som är auktoriserad att sammanställa den tekniska filen finns på *4) – Se nedan. Denna försäkran gäller för produkten med tillhörande CE-märkning.</p>
<p>*1) N1810DA C364939R N1812DA C364937R</p> <p>*2) 2006/42/EC, 2014/30/EU, 2014/35/EU, 2011/65/EU</p> <p>*3) EN60745-1:2009+A11:2010 EN60745-2-16:2010 EN60335-1:2012+A11:2014 EN60335-2-29:2004+A2:2010 EN55014-1:2006+A1:2009+A2:2011 EN55014-2:1997+A1:2001+A2:2008</p>	
<p>*4) Representative office in Europe <b>Hikoki Power Tools Deutschland GmbH</b> Siemensring 34, 47877 Willich, Germany</p> <p>Head office in Japan <b>Koki Holdings Co., Ltd.</b> Shinagawa Intercity Tower A, 15-1, Konan 2-chome, Minato-ku, Tokyo, Japan</p> <p style="text-align: right;"> 30. 4. 2024  A. Yahagi General Manager of Validation/Service Division Koki Holdings Co., Ltd.</p>	

<p>Dansk</p> <p><b>EF-OVERENSSTEMMELSESERKLÆRING</b></p> <p>Vi erklærer os fuldstændige ansvarlige for, at akku klammepistol, identificeret ved type og specifik identifikationskode *1), er i overensstemmelse med alle relevante krav i direktiverne *2) og standarderne *3). Tim Sieberns, der er bemyndiget til at udarbejde den tekniske fil er ved *4) – Se nedenfor. Erklæringen gælder produktet, der er mærket med CE.</p>	<p>Polski</p> <p><b>DEKLARACJA ZGODNOŚCI Z WE</b></p> <p>Oświadczamy na własną wyłączną odpowiedzialność, że zszywacz akumulatorowy podanego typu i oznaczona unikalnym kodem identyfikacyjnym *1) jest zgodna z wszystkimi właściwymi wymogami dyrektyw *2) i norm *3). Tim Sieberns jest upoważniony do sporządzenia dokumentacji technicznej i jest dostępny pod adresem *4) – Patrz poniżej. Niniejsza deklaracja ma zastosowanie do produktu opatrzonego znakiem CE.</p>
<p>Norsk</p> <p><b>EF'S ERKLÆRING OM OVERENSSTEMMELSE</b></p> <p>Vi erklærer på eget ansvar at batteridrevet krampepistol, identificert etter type og spesifikk identifikasjonskode *1), er i samsvar med alle relevante krav i direktiver *2) og standarder *3). Tim Sieberns, som er autorisert til å utarbeide den tekniske filen, er på *4) – Se nedenfor. Erklæringen gjelder for CE-merket på produktet.</p>	<p>Magyar</p> <p><b>EK MEGFELELŐSÉGI NYILATKOZAT</b></p> <p>A kizárólagos felelősségünkre kijelentjük, hogy az Akkus kapocselővő, amely típus és egyedi azonosító kód *1) alapján azonosított, megfelel az irányelvek vonatkozó követelményeinek *2) és szabványainak *3). A műszaki fájl összeállítására jogosult Tim Sieberns elérhetősége itt található: *4) – Lásd alább. Jelen nyilatkozat a terméken feltüntetett CE jelzésre vonatkozik.</p>
<p>Suomi</p> <p><b>EY-ILMOITUS YHDENMUKAISUUDESTA</b></p> <p>Vakuutamme yksinomisella vastuullamme, että akkuhakasnaulain, joka identifioidaan tyyppin ja erityisen tunnistuskoodin *1) perusteella, on kaikkien direktiivien *2) ja standardien *3) asiaankuuluvien vaatimusten mukainen. Tim Sieberns, joka on valtuutettu kokoamaan teknisen tiedoston, on kohdassa *4) – katso alta. Ilmoitus on sovellettavissa tuotteen kiinnitettyyn CE-merkintään.</p>	<p>Čeština</p> <p><b>PROHLÁŠENÍ O SHODĚ S ES</b></p> <p>Prohlašujeme na svou výhradní zodpovědnost, že aku sešivačka, identifikovaná podle typu a specifického identifikačního kódu *1), je v souladu se všemi příslušnými požadavky směrnice *2) a norem *3). Tim Sieberns, jež je oprávněný k sestavení technické dokumentace, je v *4) - viz níže. Toto prohlášení platí pro výrobek označený značkou CE.</p>
<p>Ελληνικά</p> <p><b>ΕΚ ΔΗΛΩΣΗ ΕΝΑΡΜΟΝΙΣΜΟΥ</b></p> <p>Δηλώνουμε με αποκλειστική μας ευθύνη ότι το Καρφωτικό μπαταρίας, το οποίο προσδιορίζεται από τον τύπο και ειδικό αναγνωριστικό κωδικό *1), είναι σύμφωνο με όλες τις σχετικές απαιτήσεις των Οδηγιών *2) και με τα σχετικά πρότυπα *3). Ο Tim Sieberns που είναι εξουσιοδοτημένος για τη σύνταξη του τεχνικού φακέλου είναι στο *4) – Δείτε παρακάτω. Η δήλωση ισχύει μόνο για το προϊόν που είναι τοποθετημένη σήμανση CE.</p>	<p>Türkçe</p> <p><b>AT UYGUNLUK BEYANI</b></p> <p>Tip ve özel tanım koduyla *1) tanımlı Akülü Zimba-Çivi Tabancasının direktiflerin *2) ve standartların *3) tüm ilgili gereksinimlerine uygun olduğunu tamamen kendi sorumluluğumuz altında beyan ederiz. Teknik dosya derleme yetkisi olan Tim Sieberns *4) no.lu kısımdadır – Aşağıya bakın. Beyan, üzerinde CE işareti bulunan ürünler için geçerlidir.</p>
<p>*1) N1810DA C364939R N1812DA C364937R</p> <p>*2) 2006/42/EC, 2014/30/EU, 2014/35/EU, 2011/65/EU</p> <p>*3) EN60745-1:2009+A11:2010 EN60745-2-16:2010 EN60335-1:2012+A11:2014 EN60335-2-29:2004+A2:2010 EN55014-1:2006+A1:2009+A2:2011 EN55014-2:1997+A1:2001+A2:2008</p>	
<p>*4) Representative office in Europe <b>Hikoki Power Tools Deutschland GmbH</b> Siemensring 34, 47877 Willich, Germany</p> <p>Head office in Japan <b>Koki Holdings Co., Ltd.</b> Shinagawa Intercity Tower A, 15-1, Konan 2-chome, Minato-ku, Tokyo, Japan</p> <p style="text-align: right;"> 30. 4. 2024 </p> <p style="text-align: right;">A. Yahagi General Manager of Validation/Service Division Koki Holdings Co., Ltd.</p>	

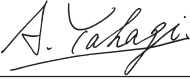
<p>Română</p> <p><b>DECLARAȚIE DE CONFORMITATE CE</b></p> <p>Declarăm pe propria răspundere că capsatorul cu acumulator, identificat după tipul și codul de identificare specific *1), este în conformitate cu toate cerințele relevante ale directivelor *2) și ale standardelor *3). Tim Sieberns, persoana autorizată să întocmească dosarul tehnic, se află la *4) – Vezi mai jos.</p> <p>Declarația se referă la produsul pe care este aplicat semnul CE.</p>	<p>Български</p> <p><b>ЕО ДЕКЛАРАЦИЯ ЗА СЪОТВЕТСТВИЕ</b></p> <p>Декларираме на своя собствена отговорност, че безжичен телбод, идентифициран по тип и специален идентификационен код *1), е в съответствие с всички съответни изисквания на директивите *2) и стандартите *3). Tim Sieberns, които са упълномощени да съставят техническото досие е в *4) - Вижте по - долу.</p> <p>Декларацията е приложима за продукта, който има поставена CE маркировка.</p>
<p>Slovenščina</p> <p><b>ES IZJAVA O SKLADNOSTI</b></p> <p>Na lastno odgovornost izjavljamo, da je Akumulatorski spenjalnik, označena z vrsto in posebno identifikacijsko kodo *1), v skladu z vsemi ustreznimi zahtevami direktiv *2) in standardov *3). Tim Sieberns, ki je odobren za pripravo tehnične datoteke pri *4) – glejte spodaj.</p> <p>Deklaracija je označena na izdelku s pritrjeno oznako CE.</p>	<p>Srpski</p> <p><b>EZ DEKLARACIJA O USAGLAŠENOSTI</b></p> <p>Pod punom odgovornošću izjavljujemo da je Akumulatorska heftalica, identifikovana prema tipu i specifičnom identifikacionom kodu *1), u skladu sa svim relevantnim zahtevima direktiva *2) i standardima *3). Tim Sieberns koji je ovlašćen da sastavi tehničku datoteku je na *4) – Pogledajte dole.</p> <p>Deklaracija je primenjiva na proizvod na koji je stavljena CE oznaka.</p>
<p>Slovenčina</p> <p><b>ES VYHLÁSENIE O ZHODE</b></p> <p>Týmto vyhlasujeme na vlastnú zodpovednosť, že výrobok Aku došivacka identifikovaný podľa typu a špecifického identifikačného kódu *1) je v zhode so všetkými príslušnými požiadavkami smerníc *2) a noriem *3). Tim Sieberns, ktorý má oprávnenie na zostavovanie technickej dokumentácie, je uvedený v bode *4) – Pozrite nižšie.</p> <p>Toto vyhlásenie sa vzťahuje na výrobok označený značkou CE.</p>	<p>Hrvatski</p> <p><b>EZ IZJAVA O SUKLADNOSTI</b></p> <p>Izjavljujemo pod vlastitom odgovornošću da je bežična klamerica, identificirana prema vrsti i posebnom identifikacijskom kodu *1), u skladu sa svim relevantnim zahtjevima direktiva *2) i standarda *3). Tim Sieberns koji je ovlašćen za sastavljanje tehničke datoteke nalazi se na *4) – Vidi dolje.</p> <p>Izjava se primjenjuje na proizvod na kojem je stavljena CE oznaka.</p>
<p>*1) N1810DA C364939R N1812DA C364937R</p> <p>*2) 2006/42/EC, 2014/30/EU, 2014/35/EU, 2011/65/EU</p> <p>*3) EN60745-1:2009+A11:2010 EN60745-2-16:2010 EN60335-1:2012+A11:2014 EN60335-2-29:2004+A2:2010 EN55014-1:2006+A1:2009+A2:2011 EN55014-2:1997+A1:2001+A2:2008</p>	
<p>*4) Representative office in Europe <b>Hikoki Power Tools Deutschland GmbH</b> Siemensring 34, 47877 Willich, Germany</p> <p>Head office in Japan <b>Koki Holdings Co., Ltd.</b> Shinagawa Intercity Tower A, 15-1, Konan 2-chome, Minato-ku, Tokyo, Japan</p> <p> 30. 4. 2024</p> <p></p> <p>A. Yahagi General Manager of Validation/Service Division Koki Holdings Co., Ltd.</p>	

**Koki Holdings Co., Ltd.**