

UL 18DF

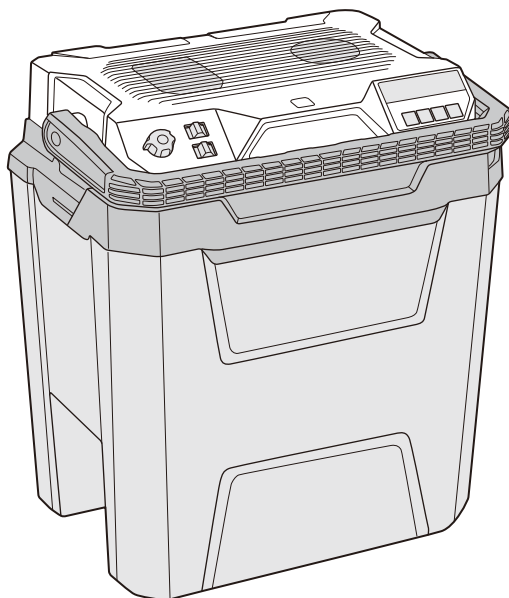

(en) Handling instructions
(de) Bedienungsanleitung
(fr) Mode d'emploi
(it) Istruzioni per l'uso
(nl) Gebruiksaanwijzing
(es) Instrucciones de manejo
(pt) Instruções de uso
(sv) Bruksanvisning
(da) Brugsanvisning
(no) Bruksanvisning
(fi) Käyttöohjeet

(el) Οδηγίες χειρισμού
(pl) Instrukcja obsługi
(hu) Kezelési utasítás
(cs) Návod k obsluze
(tr) Kullanım talimatları
(ro) Instrucțiuni de utilizare
(sl) Navodila za rokovanje
(sk) Pokyny na manipuláciu
(bg) Инструкция за експлоатация
(sr) Uputstvo za rukovanje
(hr) Upute za rukovanje

en

de

fr

it

nl

es

pt

sv

da

no

fi

el

pl

hu

cs

tr

ro

sl

sk

bg

sr

hr

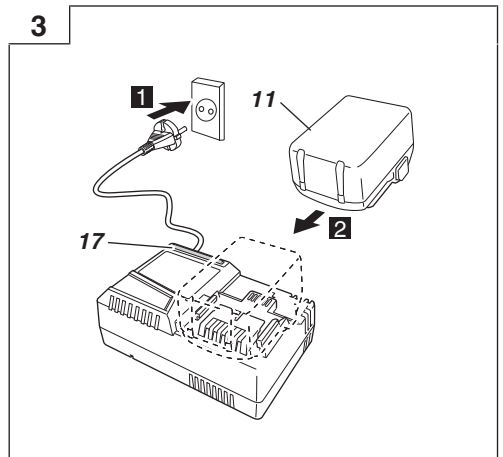
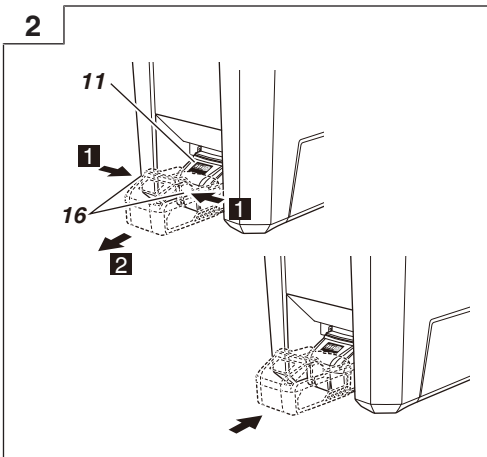
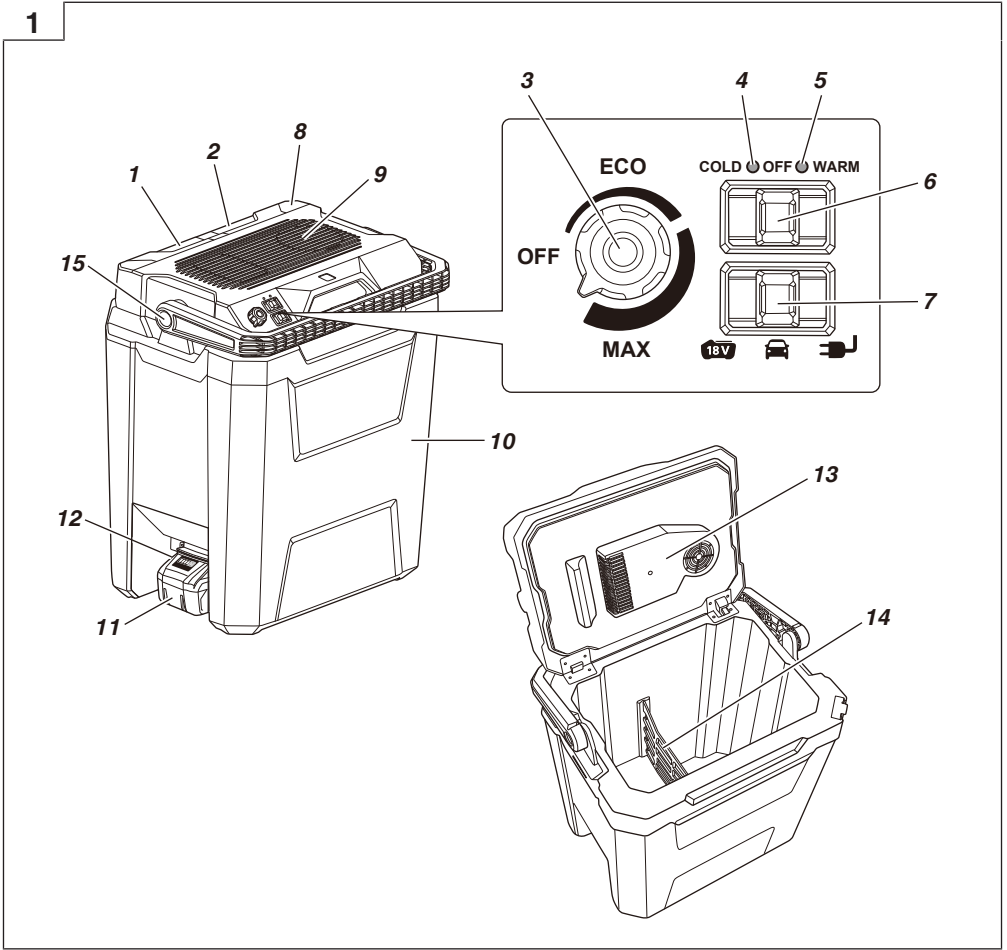

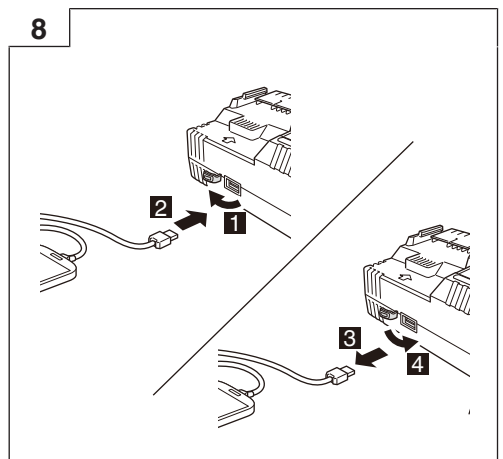
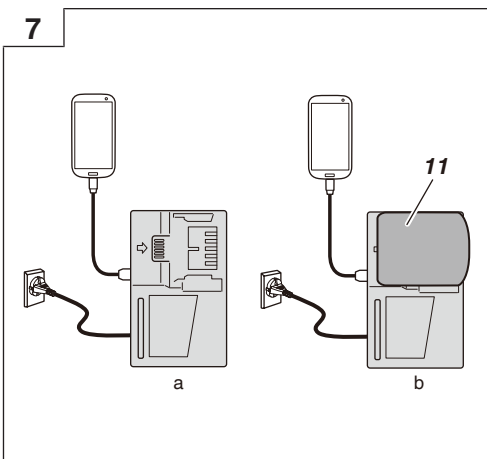
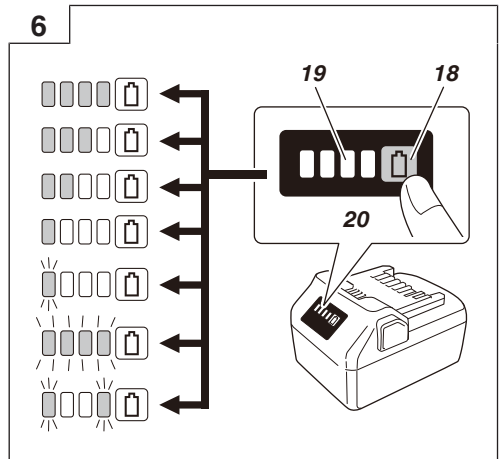
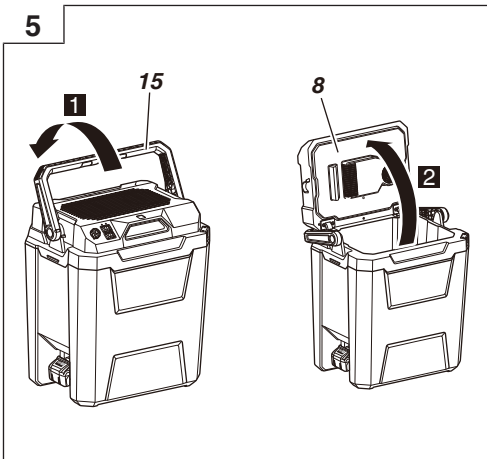
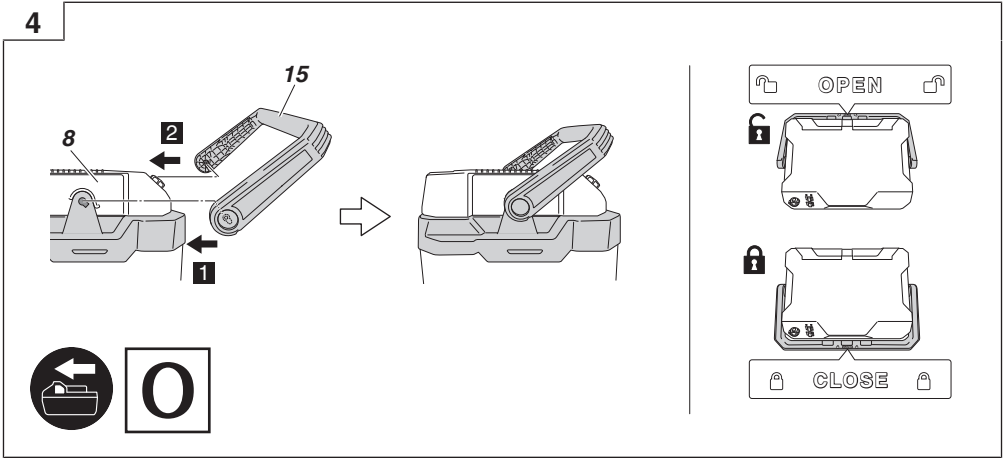

SPECIAL SAFETY INSTRUCTIONS

1. Check the device for damage. A damaged device may not be put into operation.
2. This device can be used by children from 8 years of age and, in addition, by persons with impaired physical, sensory or mental ability or lack of experience or knowledge if they are supervised or have received induction training on the use of the device and understand the associated risks. Children may not play with the device. Cleaning and user maintenance may not be performed by children unless supervised. Children aged from 3 to 8 years are allowed to load and unload refrigerating appliances.
3. To avoid contamination of food, please respect the following instructions:
 - Opening the door for long periods can cause a significant increase of the temperature in the compartments of the appliance.
 - Clean regularly surfaces that can come in contact with food and accessible drainage systems.
 - Clean water tanks if they have not been used for 48 h; flush the water system connected to a water supply if water has not been drawn for 5 days.
- Store raw meat and fish in suitable containers in the refrigerator, so that it is not in contact with or drip onto other food.
- Two-star frozen-food compartments are suitable for storing pre-frozen food, storing or making ice-cream and making ice cubes.
- One-, two- and three-star compartments are not suitable for the freezing of fresh food.
- If the refrigerating appliance is left empty for long periods, switch off, defrost, clean, dry, and leave the door open to prevent mould developing within the appliance.
4. Keep packaging film away from children. Choking hazard.
5. Prior to all maintenance and cleaning jobs: Disconnect the device from the power supply. Pull the plug, remove battery.
6. Disconnect the device immediately from the power supply, ...
 - if liquid or objects have entered inside the lid.
 - if the device was exposed to rain, humidity or liquids.
 - if the device does not work properly,
 - if the device has fallen down,
 - in the event of smoke emission,
 - in the event of unusual noises or smells,
 - in the event of damage.

In all these cases: Pull the plug and remove the battery. Do not continue to use. Have the machine checked by a trained specialist and repaired if necessary.

7. Do not inhale smoke from a device fire. However, should you have inhaled smoke: consult a doctor, smoke can be harmful to your health.
8. Do not modify the device.
9. When transporting the device in a vehicle secure it against movement. Do not transport in the passenger compartment, but in the luggage compartment.
10. Risk of accident. Position the connection cables in such a way that no one is obstructed.
11. Do not use both connection cables at the same time to avoid damage.
12. Keep the connection cables away from sharp edges, do not bent, do not tie together and do not place anything on them.
13. Fire hazard. Do not expose the device to high temperatures or open fire.
14. Do not expose to direct sunlight or heat sources.
15. Keep the device away from moisture, rain, wetness. No liquids may enter the device. Otherwise there is a risk of electrical shock and damage to the device. Do not use this device near water.
16. Never put liquids or ice in the device. Place only package food and packaged beverages in the container.
17. Do not expose to excessive vibrations, shocks or impacts.
18. Do not let any foreign objects enter the device through the ventilation slots.
19. Risk of overheating. Always keep the ventilation slots free, do not cover, block or do not put anything inside. Always maintain sufficient distance to walls and object so that the air can circulate freely.
20. Do not use adapter plugs or extension cords.
21. Risk of electric shock. Keep the connection cables dry. Do not touch with wet hands.
22. When disconnecting the power supply: Do not pull on the cable. Grab the plug instead.
23. **Do not operate the device in explosive atmospheres, such as in the presence of flammable liquids, gases or dust.** *Tools create sparks which may ignite the dust or fumes.*
24. **Tool plugs must match the outlet. Never modify the plug in any way.** *Unmodified plugs and matching outlets will reduce risk of electric shock.*
25. **Have your device serviced by a qualified repair person using only genuine replacement parts.** *This will ensure that the device functions safely.*
26. **To avoid contamination of food, the following instructions must be observed:**
 - If the lid is opened for an extended period of time, there may be a significant rise in temperature in the compartments of the device.
 - Store raw meat and fish in suitable containers so that it does not touch or drip onto other food.
 - Regularly clean surfaces that may come into contact with food.
 - If the device is left empty for an extended period of time, switch off the device, defrost it, clean it and leave the lid open to prevent mould growth.
27. The device may not be exposed to rain.
28. This product powered by a 12 V cigarette lighter is only allowed to be used while the vehicle is driving.

ADDITIONAL SAFETY WARNINGS

1. Always charge the battery at a temperature of 0°C–40°C. A temperature of less than 0°C will result in over charging which is dangerous. The battery cannot be charged at a temperature higher than 40°C. The most suitable temperature for charging is that of 20°C–25°C.
2. Do not use the charger continuously. When one charging is completed, leave the charger for about 15 minutes before the next charging of battery.
3. Do not allow foreign matter to enter the hole for connecting the rechargeable battery.
4. Never disassemble the rechargeable battery and charger.
5. Never short-circuit the rechargeable battery. Short-circuiting the battery will cause a great electric current and overheating. It results in burn or damage to the battery.
6. Do not dispose of the battery in fire. If the battery is burnt, it may explode.
7. Bring the battery to the shop from which it was purchased as soon as the post-charging battery life becomes too short for practical use. Do not dispose of the exhausted battery.
8. Do not insert objects into the air ventilation slots of the charger. Inserting metal objects or inflammables into the charger air ventilation slots will result in electrical shock hazard or a damaged charger.
9. When using this unit continuously, the unit may overheat, leading to damage in the motor and switch. Therefore, whenever the housing becomes hot, give the tool a break for a while.
10. Make sure that the battery is installed firmly. If it is at all loose it could come off and cause an accident.
11. Do not use the product if the tool or the battery terminals (battery mount) are deformed. Installing the battery could cause a short circuit that could result in smoke emission or ignition.
12. Keep the tool's terminals (battery mount) free of swarf and dust.
 - Prior to use, make sure that swarf and dust have not collected in the area of the terminals.
 - During use, try to avoid swarf or dust on the tool from falling on the battery.
 - When suspending operation or after use, do not leave the tool in an area where it may be exposed to falling swarf or dust. Doing so could cause a short circuit that could result in smoke emission or ignition.
13. Always use the tool and battery at temperatures between -5°C and 40°C.

CAUTION ON LITHIUM-ION BATTERY

To extend the lifetime, the lithium-ion battery equips with the protection function to stop the output.

In the cases of 1 to 3 described below, when using this product, even if you are pulling the switch, the motor may stop. This is not the trouble but the result of protection function.

1. When the battery power remaining runs out, the motor stops. In such a case, charge it up immediately.
2. If the tool is overloaded, the motor may stop. In this case, release the switch of tool and eliminate causes of overloading. After that, you can use it again.
3. If the battery is overheated under overload work, the battery power may stop. In this case, stop using the battery and let the battery cool. After that, you can use it again.

English

Furthermore, please heed the following warning and caution.

WARNING

In order to prevent any battery leakage, heat generation, smoke emission, explosion and ignition beforehand, please be sure to heed the following precautions.

1. Make sure that swarf and dust do not collect on the battery.
 - During work make sure that swarf and dust do not fall on the battery.
 - Make sure that any swarf and dust falling on the power tool during work do not collect on the battery.
 - Do not store an unused battery in a location exposed to swarf and dust.
 - Before storing a battery, remove any swarf and dust that may adhere to it and do not store it together with metal parts (screws, nails, etc.).
2. Do not pierce battery with a sharp object such as a nail, strike with a hammer, step on, throw or subject the battery to severe physical shock.
3. Do not use an apparently damaged or deformed battery.
4. Do not use the battery for a purpose other than those specified.
5. If the battery charging fails to complete even when a specified recharging time has elapsed, immediately stop further recharging.
6. Do not put or subject the battery to high temperatures or high pressure such as into a microwave oven, dryer, or high pressure container.
7. Keep away from fire immediately when leakage or foul odor are detected.
8. Do not use in a location where strong static electricity generates.
9. If there is battery leakage, foul odor, heat generated, discolored or deformed, or in any way appears abnormal during use, recharging or storage, immediately remove it from the equipment or battery charger, and stop use.
10. Do not immerse the battery or allow any fluids to flow inside. Conductive liquid ingress, such as water, can cause damage resulting in fire or explosion. Store your battery in a cool, dry place, away from combustible and flammable items. Corrosive gas atmospheres must be avoided.
11. Do not give a strong shock to the display panel or break it. It may lead to a trouble.

CAUTION

1. If liquid leaking from the battery gets into your eyes, do not rub your eyes and wash them well with fresh clean water such as tap water and contact a doctor immediately.
If left untreated, the liquid may cause eye-problems.
2. If liquid leaks onto your skin or clothes, wash well with clean water such as tap water immediately.
There is a possibility that this can cause skin irritation.
3. If you find rust, foul odor, overheating, discolor, deformation, and/or other irregularities when using the battery for the first time, do not use and return it to your supplier or vendor.

WARNING

If a conductive foreign matter enters in the terminal of lithium ion battery, the battery may be shorted, causing fire. When storing the lithium ion battery, obey surely the rules of following contents.

- Do not place conductive debris, nail and wires such as iron wire and copper wire in the storage case.
- To prevent shorting from occurring, load the battery in the tool or insert securely the battery cover for storing until the ventilator is not seen.

REGARDING LITHIUM-ION BATTERY TRANSPORTATION

When transporting a lithium-ion battery, please observe the following precautions.

WARNING

Notify the transporting company that a package contains a lithium-ion battery, inform the company of its power output and follow the instructions of the transportation company when arranging transport.

- Lithium-ion batteries that exceed a power output of 100 Wh are considered to be in the freight classification of Dangerous Goods and will require special application procedures.
- For transportation abroad, you must comply with international law and the rules and regulations of the destination country.

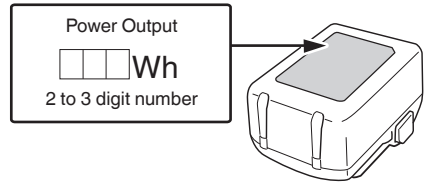

USB DEVICE CONNECTION PRECAUTIONS (UC18YSL3)

When an unexpected problem occurs, the data in a USB device connected to this product may be corrupted or lost. Always make sure to back up any data contained in the USB device prior to use with this product.

Please be aware that our company accepts absolutely no responsibility for any data stored in a USB device that is corrupted or lost, nor for any damage that may occur to a connected device.

WARNING

- Prior to use, check the connecting USB cable for any defect or damage.
Using a defective or damaged USB cable can cause smoke emission or ignition.
- When the product is not being used, cover the USB port with the rubber cover.
Buildup of dust etc. in the USB port can cause smoke emission or ignition.

NOTE







- There may be an occasional pause during USB recharging.
- When a USB device is not being charged, remove the USB device from the charger.
Failure to do so may not only reduce the battery life of a USB device, but may also result in unexpected accidents.
- It may not be possible to charge some USB devices, depending on the type of device.

NAMES OF PARTS

The numbers in the list below correspond to **Fig. 1–Fig. 8**.

1	Cable storage (cigarette lighter connection cable)
2	Cable storage (mains connection cable)

3	Rotary knob (switching on/off / regulate power)
4	Operating display "cold"
5	Operating display "warm"
6	Operating mode switch (warm, cold)
7	Switch for power supply
8	Cover
9	Ventilation slots
10	Container
11	Battery
12	Name plate
13	Motor
14	Partition
15	Carry handle
16	Latch
17	Charge indicator lamp
18	Remaining battery indicator switch
19	Remaining battery indicator lamp
20	Display panel

	Cigarette lighter socket
	Battery operation
	Mains power outlet
OFF	OFF
ECO	Energy saving mode
MAX	Maximum output
COLD	Cool
WARM	Keep warm
	Lock
	Unlock
	Warning

STANDARD ACCESSORIES







In addition to the main unit (1 unit), the package contains the accessories listed on page 175.

Standard accessories are subject to change without notice.

SYMBOLS

WARNING

The following show symbols used for the machine.
Be sure that you understand their meaning before use.

	UL18DF: Cordless Cooler and Warmer storage
	To reduce the risk of injury, user must read instruction manual.
	Only for EU countries Do not dispose of electric tools together with household waste material! In observance of European Directive 2012/19/EU on waste electrical and electronic equipment and its implementation in accordance with national law, electric tools that have reached the end of their life must be collected separately and returned to an environmentally compatible recycling facility.
	Direct current
	Rated voltage
	Disconnect the battery
	Switching OFF

APPLICATIONS

This cooling box is suitable for cooling or keeping warm packaged food and beverages.

It is intended for private use when camping, inside the car or similar. It is not intended for industrial or commercial use. Not intended for outdoor use.

Not intended for use in areas subject to special conditions such as corrosive or explosive atmospheres (dust, steam or gas).



SPECIFICATIONS

1. Power tool

Model	UL18DF	
Power supply	DC 18 V, 230 V	
	In-Vehicle power supply DC 12 V Household power supply (using provided AC adapter)	
Capacity	L	24
Cooling temperature	°C	Lowest cooling temperature 3°C (at 23°C outside temperature)
Warming temperature	°C	Highest heating temperature up to 65°C (at 23°C outside temperature)

English

Max. time for Keep-Warm/Keep-Cool (in 23°C environment)	Keep-Cool (MAX)	Hours	2.4 (BSL36B18)
	Keep-Warm (MAX)	Hours	2.4 (BSL36B18)
	Energy-Saving Mode	Hours	11.6 (BSL36B18)
Battery available for this tool		Multi volt battery, BSL18 Series	
Weight		5.3 kg (without battery)	

Lights continuously (Continuous buzzer sound: about 6 sec.) (GREEN) 	Charging complete
ON/OFF at 0.3 sec. intervals (RED) 	Overheat standby *2
ON/OFF at 0.1 sec. intervals (Intermittent buzzer sound: about 2 sec.) (PURPLE) 	Charging impossible *3

NOTE

- *1 If the red lamp continues to blink even after the charger has been attached, check to confirm that the battery has been fully inserted.
- *2 Battery overheated. Unable to charge. Although charging will start once the battery has cooled down even when left in situ, the best practice is to remove the battery and allow it to cool down in a shaded, well-ventilated location before charging.
- *3 Malfunction in the battery or the charger
 - Fully insert the battery.
 - Check to confirm that no foreign matter is stuck to the battery mount or terminals. If there are no foreign objects, it is probable that the battery or charger is malfunctioning. Take it to your authorized Service Center.

NOTE

Due to HiKOKI's continuing program of research and development, the specifications herein are subject to change without prior notice.

2. Battery (sold separately)

Model	Voltage	Battery capacity
BSL36B18	36 / 18 V *1	4.0 / 8.0 Ah *1

*1 The tool itself will automatically switch over.

CHARGING

Before using the power tool, charge the battery as follows.

<UC18YSL3 (sold separately)>

1. Connect the charger's power cord to the receptacle.

When connecting the plug of the charger to a receptacle, the charge indicator lamp will blink in red. (See **Table 1**)

2. Insert the battery into the charger.

Firmly insert the battery into the charger as shown in **Fig. 3** (on page 3).

3. Charging





When inserting a battery in the charger, charging will commence and the charge indicator lamp will blink in blue.

When the battery becomes fully recharged, the charge indicator lamp will light up in green. (See **Table 1**)

(1) Charge indicator lamp indication

The indications of the charge indicator lamp will be as shown in **Table 1**, according to the condition of the charger or the rechargeable battery.

Table 1: Indications of the charge indicator lamp

ON/OFF at 0.5 sec. intervals (RED) 	Before charging *1
Lights for 0.5 sec. at intervals of 1 sec. (BLUE) 	Charged at less than 50%
Lights for 1 sec. at intervals of 0.5 sec. (BLUE) 	Charged at less than 80%
Lights continuously (BLUE) 	Charged at more than 80%

- When the battery charger has been continuously used, the battery charger will be heated, thus constituting the cause of the failures. Once the charging has been completed, give 5 minutes rest until the next charging.

- (2) Regarding the temperatures and charging time of the battery (See **Table 2**)

Table 2

Model	UC18YSL3	
Type of battery	Li-ion	
Charging voltage	14.4-18 V	
Temperatures at which the battery can be recharged	0°C-50°C	
Charging time for battery capacity, approx. (At 20°C)	1.5 Ah	15 min
	2.0 Ah	20 min
	2.5 Ah	25 min
	3.0 Ah	20 min
	4.0 Ah	26 min
Charging time for multi volt battery capacity, approx. (At 20°C)	5.0 Ah	32 min
	6.0 Ah	38 min
	1.5 Ah (× 2 unit)	20 min
	2.5 Ah (× 2 unit)	32 min
	4.0 Ah (× 2 unit)	52 min
Number of battery cells	4-10	

Charging voltage for USB	5 V
Charging current for USB	2 A
Weight	0.6 kg

NOTE

- The recharging time may vary according to the ambient temperature and power source voltage.
- If charging takes a long time
 - Charging will take longer at extremely low ambient temperatures. Charge the battery in a warm location (such as indoors).
 - Do not block the air vent. Otherwise the interior will overheat, reducing the charger's performance.
 - If the cooling fan is not operating, contact a HiKOKI Authorized Service Center for repairs.

4. Disconnect the charger's power cord from the receptacle.

5. Hold the charger firmly and pull out the battery.

NOTE

Be sure to pull out the battery from the charger after use, and then keep it.

Regarding electric discharge in case of new batteries, etc.

As the internal chemical substance of new batteries and batteries that have not been used for an extended period is not activated, the electric discharge might be low when using them the first and second time. This is a temporary phenomenon, and normal time required for recharging will be restored by recharging the batteries 2–3 times.

How to make the batteries perform longer.

- (1) Recharge the batteries before they become completely exhausted. When you feel that the power of the tool becomes weaker, stop using the tool and recharge its battery. If you continue to use the tool and exhaust the electric current, the battery may be damaged and its life will become shorter.
- (2) Avoid recharging at high temperatures. A rechargeable battery will be hot immediately after use. If such a battery is recharged immediately after use, its internal chemical substance will deteriorate, and the battery life will be shortened. Leave the battery and recharge it after it has cooled for a while.

MOUNTING AND OPERATION

Action	Figure	Page
Removing and inserting the battery	2	2
Charging	3	2
Remaining battery indicator	6	3
Charging a USB device from an electrical outlet	7-a	3
Charging a USB device and battery from an electrical outlet	7-b	3
How to recharge USB device	8	3
Selecting accessories	–	176

PRIOR TO OPERATION

⚠ Check for damage prior to use. A damaged device may not be put into operation.

⚠ Before use, check that the rated mains voltage and mains frequency stated on the type plate match your power supply.

⚠ Connection to mains power: Always install an RCD with a maximum trip current of 30 mA upstream.

We recommend cleaning the device before first-time use. See "3. Cleaning" in "MAINTENANCE AND INSPECTION".

1. Installing the carry handle (Fig. 4)

Insert the carry handle at the angle shown, first on one side: Insert the nose (on the carry handle) into the rectangular part of the opening (at the container joint). Then insert the carry handle also on the other side while pulling apart the carry handle slightly.

CAUTION

Before carrying the unit, ensure that the handle is installed correctly.

2. Setting up

⚠ **WARNING** : When setting up the unit, make sure that the power cord is not pinched or damaged.

⚠ **WARNING** : Do not position the unit in front of power outlets. Mains plugs must always be easily accessible.

USE

⚠ Not intended for continuous operation. The maximum operating time is 6 days. When the maximum operating time is reached, switch off the device for at least 2 hours.

1. Connect to the power supply

2. Set the power supply used

Set using the switch.

- Supply voltage 12 Volt

Take the connection cable out of the cable storage, unwind it completely and plug it into a suitable 12 Volt cigarette lighter socket in your vehicle.

⚠ Some cigarette lighter sockets supply power even when the vehicle engine is switched off.

A device that is left on could drain your vehicle's battery to the point that the engine will not start. Unplug the device when leaving the vehicle.

- Connection to Power Mains

Take the mains connection cable out of the cable storage, unwind it completely and plug it into a suitable mains power outlet.

- Inserting the Battery

NOTE

This product cannot charge its battery from other power sources.

3. Operating mode selection

Set operating mode using switch:

4. Switching on/off, setting the power

Switching on: Turn rotary knob in clockwise direction.

Increase power: Turn rotary knob in clockwise direction.

Reduce power: Turn rotary knob in anti-clockwise direction.

Switching off: Turn rotary knob in anti-clockwise direction until the stop (to the "OFF" position).

"OFF"=OFF

English

NOTE

MAX position: The maximum inside temperature that can be reached is 17°C cooler than the outside temperature (at 25°C outside temperature). A maximum inside temperature of approx. 60°C can be reached (at 25°C outside temperature).
ECO position: The energy consumption corresponds to energy class A+++. The maximum inside temperature that can be reached is 8–11°C cooler than the outside temperature (at 23°C outside temperature).

5. Opening / closing the lid (Fig. 5)

Opening: To be able to open the lid: Fold the carrying handle backwards. Then open the lid backwards.

Closing: Close the lid and fold the carrying handle forwards.

6. Energy saving tips

- Do not expose to direct sunlight.
- In cooling mode: Use already cooled food and beverages.
- Do not open the lid longer than necessary, close it completely.
- Ensure that air can circulate between the food.

⚠ DANGER : Disconnect the device from the power supply. Pull the plug, remove battery. There is the risk of electric shock!

MAINTENANCE AND INSPECTION

⚠ DANGER : Disconnect the device from the power supply. Pull the plug, remove battery. There is the risk of electric shock!

1. Inspecting the mounting screws

Regularly inspect all mounting screws and ensure that they are properly tightened. Should any of the screws be loose, retighten them immediately. Failure to do so could result in serious hazard.

2. Inspection of terminals (tool and battery)

Check to make sure that swarf and dust have not collected on the terminals.

On occasion check prior, during and after operation.

CAUTION

Remove any swarf or dust which may have collected on the terminals.

Failure to do so may result in malfunction.

3. Cleaning

⚠ DANGER : Make sure that no liquid enters the inside of the lid to avoid hazards!

When the outside of the device and lid is stained, wipe with a soft dry cloth or a cloth moistened with soapy water. Do not use chloric solvents, gasoline or paint thinner, for they melt plastics.

Vacuum the ventilation slots or clean with a soft brush.

Clean the inside of the container with water and dishwashing liquid. Dry well.

4. Storage

Store the device and the battery in a place in which the temperature is less than 40°C and out of reach of children.

NOTE

Storing lithium-ion batteries.

Make sure the lithium-ion batteries have been fully charged before storing them.

Prolonged storage (3 months or more) of batteries with a low charge may result in performance deterioration, significantly reducing battery usage time or rendering the batteries incapable of holding a charge.

However, significantly reduced battery usage time may be recovered by repeatedly charging and using the batteries two to five times.

If the battery usage time is extremely short despite repeated charging and use, consider the batteries dead and purchase new batteries.

CAUTION

In the operation and maintenance of power tools, the safety regulations and standards prescribed in each country must be observed.

Important notice on the batteries for the HiKOKI cordless power tools

Please always use one of our designated genuine batteries. We cannot guarantee the safety and performance of our cordless power tool when used with batteries other than these designated by us, or when the battery is disassembled and modified (such as disassembly and replacement of cells or other internal parts).

GUARANTEE

We guarantee HiKOKI Power Tools in accordance with statutory/country specific regulation. This guarantee does not cover defects or damage due to misuse, abuse, or normal wear and tear. In case of complaint, please send the Power Tool, undismantled, with the GUARANTEE CERTIFICATE found at the end of this Handling instruction, to a HiKOKI Authorized Service Center.

NOTE

Due to HiKOKI's continuing program of research and development, the specifications herein are subject to change without prior notice.

TROUBLESHOOTING

The device does not work:

- Check if the plug or battery are inserted until the stop.
- If the current selector switch is in "battery" position: Check the charge status of the battery charging. Charge the battery if necessary.
- If the current selector switch is set to 12 V: Switch on the ignition of your vehicle.
- Is the device switched on from the rotary knob and on the operating mode switch?

The device does not cool properly:

- Place the device in a cooler location. Do not expose to direct sunlight.
- Ensure that the ventilation slots are not covered. Sufficient air circulation must be ensured.
- Increase power: Turn the rotary knob in clockwise direction.

The device does not warm properly:

- Ensure that the ventilation slots are not covered. Sufficient air circulation must be ensured.
- Increase power: Turn the rotary knob in clockwise direction.

SPEZIELLE SICHERHEITSHINWEISE

1. Prüfen Sie das Gerät auf Beschädigungen. Ein beschädigtes Gerät nicht in Betrieb nehmen.
2. Dieses Gerät kann von Kindern ab 8 Jahren und darüber sowie von Personen mit verringerten physischen, sensorischen oder mentalen Fähigkeiten oder Mangel an Erfahrung und Wissen benutzt werden, wenn sie beaufsichtigt oder bezüglich des sicheren Gebrauchs des Gerätes unterwiesen wurden und die daraus resultierenden Gefahren verstehen. Kinder dürfen nicht mit dem Gerät spielen. Reinigung und Benutzer-Wartung dürfen nicht von Kindern ohne Beaufsichtigung durchgeführt werden. Kinder im Alter von 3 bis 8 Jahren dürfen die Kühlgeräte beladen und entladen.
3. Beachten Sie bitte die folgenden Hinweise, um eine Kontamination der Lebensmittel zu vermeiden:
 - Wenn der Deckel für längere Zeit geöffnet bleibt, kann es zu einem erheblichen Temperaturanstieg in den Fächern des Geräts kommen.
 - Flächen, die mit Lebensmitteln in Berührung kommen können, müssen regelmäßig gereinigt werden.
 - Reinigen Sie Wassertanks, die für 48 Stunden nicht verwendet wurden; wenn das Wassersystem an eine Wasserversorgung angeschlossen ist, reinigen Sie es, wenn 5 Tage lang kein Wasser gezogen wurde.
- Bewahren Sie rohes Fleisch und Fisch in geeigneten Behältern im Kühler auf, damit sie nicht mit anderen Lebensmitteln in Berührung kommen oder Flüssigkeit auf andere Lebensmittel tropfen kann.
- Die Gefrierfächer mit zwei Sternen eignen sich zur Aufbewahrung von Tiefkühlkost, zur Aufbewahrung oder Herstellung von Speiseeis sowie zur Herstellung von Eiswürfeln.
- Die Fächer mit einem, zwei oder drei Sternen eignen sich nicht zum Einfrieren von frischen Lebensmitteln.
- Wenn das Kühlgerät längere Zeit leer bleibt, schalten Sie es aus, tauen Sie es ab, reinigen und trocknen Sie es und lassen Sie die Tür offen, um Schimmelbildung im Gerät zu vermeiden.
4. Halten sich Verpackungsfolien von Kindern fern. Erstickungsgefahr.
5. Vor allen Wartungs- und Reinigungsarbeiten: Trennen Sie das Gerät von der Stromversorgung. Stecker ziehen, Akku entnehmen.
6. Trennen Sie das Gerät sofort von der Stromversorgung, ...

Deutsch

- wenn Flüssigkeit oder Gegenstände ins Innere des Deckels gelangt sind,
 - wenn das Gerät Regen, Feuchtigkeit oder Flüssigkeiten ausgesetzt wurde,
 - wenn das Gerät nicht richtig funktioniert,
 - wenn das Gerät heruntergefallen ist,
 - bei Rauchentwicklung,
 - bei ungewöhnlichen Geräuschen oder Gerüchen,
 - bei Beschädigungen.
- In all diesen Fällen: Den Stecker ziehen und den Akku entnehmen. Nicht weiter verwenden. Lassen sie das Gerät durch eine ausgebildete Fachkraft untersuchen und gegebenenfalls reparieren.
7. Rauch aus einem Gerätebrand keinesfalls Einatmen. Sollten Sie dennoch Rauch eingeatmet haben: einen Arzt aufsuchen, Rauch kann gesundheitsschädlich sein.
 8. Keine Änderungen am Gerät vornehmen.
 9. Das Gerät beim Transportieren in einem Fahrzeug gegen Verrutschen sichern. Nicht in der Fahrgastzelle transportieren, sondern im Kofferraum.
 10. Unfallgefahr. Anschlusskabel so auslegen, dass niemand behindert wird.
 11. Nicht über beide Anschlusskabel gleichzeitig betreiben, um Beschädigungen zu vermeiden.
 12. Halten Sie Anschlusskabel von scharfen Kanten fern, nicht knicken, nicht verknoten, nichts darauf abstellen.
 13. Brandgefahr. Das Gerät keinen zu hohen Temperaturen oder offenem Feuer aussetzen.
 14. Nicht direktem Sonnenlicht oder Wärmequellen aussetzen.
 15. Halten Sie das Gerät von Feuchtigkeit, Regen, Nässe fern. Es dürfen keine Flüssigkeiten in das Gerät eindringen. Es besteht sonst die Gefahr eines elektrischen Schlages und der Beschädigung des Gerätes. Nicht in der Nähe von Wasser betreiben.
 16. Niemals Flüssigkeiten oder Eis in das Gerät geben. Nur verpackte Lebensmittel und verpackte Getränke in den Behälter geben.
 17. Nicht übermäßigen Vibrationen, Erschütterungen oder Stößen aussetzen.
 18. Lassen sie keine Fremdkörper durch die Lüftungsschlitze in das Gerät eindringen.
 19. Überhitzungsgefahr. Lüftungsschlitze immer freihalten, nicht abdecken, nicht blockieren, nichts hineinstecken. Immer ausreichend Abstand zu Wänden und Gegenständen einhalten, damit die Luft ungehindert zirkulieren kann.
 20. Keine Adapterstecker oder Verlängerungskabel verwenden.
 21. Stromschlaggefahr. Anschlusskabel trocken halten. Nicht mit feuchten Händen berühren.
 22. Beim Trennen von der Stromversorgung: Nicht am Kabel ziehen. Am Stecker anfassen.
 23. **Verwenden Sie das Gerät nicht in explosionsgefährdeter Umgebung, in der sich brennbare Flüssigkeiten, Gase oder Stäube befinden.** Geräte erzeugen Funken, die den Staub oder die Dämpfe entzünden können.
 24. **Der Anschlussstecker des Geräts muss in die Steckdose passen. Nehmen Sie niemals irgendwelche Änderungen am Anschlussstecker vor.** Stecker im Originalzustand und passende Steckdosen reduzieren das Stromschlagrisiko.
 25. **Lassen Sie Ihr Gerät nur von qualifiziertem Fachpersonal und nur mit Original-Ersatzteilen reparieren.** Damit wird sichergestellt, dass die Sicherheit des Geräts erhalten bleibt.
 26. **Um die Verunreinigung von Lebensmitteln zu vermeiden, sind die folgenden Anweisungen zu beachten:**
 - Wenn der Deckel für eine längere Zeit geöffnet wird, kann es zu einem erheblichen Temperaturanstieg in den Fächern des Gerätes kommen.
 - Rohes Fleisch und Fisch in geeigneten Behältern so aufbewahren, dass es andere Lebensmittel nicht berührt oder auf diese tropft.
 - Die Flächen, die mit Lebensmitteln in Berührung kommen können, regelmäßig reinigen.
 - Wenn das Gerät längere Zeit leer steht, das Gerät ausschalten, abtauen, reinigen und den Deckel offen stehen lassen, um Schimmelbildung zu vermeiden.
 27. Dieses Gerät darf nicht dem Regen ausgesetzt werden.
 28. Dieses über einen 12-V-Zigarettenanzünder betriebene Produkt darf nur während der Fahrt verwendet werden.

ZUSÄTZLICHE SICHERHEITSWARNUNGEN

1. Laden Sie die Batterie bei einer Temperatur von 0°C–40°C auf. Eine Temperatur unter 0°C führt zu einem Überladen, was gefährlich ist. Die Batterie kann bei einer Temperatur über 40°C nicht aufgeladen werden. Die beste Temperatur zum Aufladen liegt bei 20°C–25°C.
2. Das Ladegerät ist nicht für Dauerbetrieb konzipiert. Nach Beendigung eines Ladevorgangs das Ladegerät ca. 15 Minuten ruhen lassen, bevor mit dem nächsten Ladevorgang begonnen wird.
3. Lassen Sie keine Fremdkörper durch das Anschlussloch des Akkus eindringen.
4. Niemals den Akku und das Ladegerät zerlegen.
5. Niemals den Akku kurzschließen. Ein Kurzschließen des Akkus verursacht hohe Stromstärken und Überhitzung. Das kann zu Verbrennungen und zu Schäden am Akku führen.
6. Den Akku nicht ins Feuer werfen. Er könnte dabei explodieren.
7. Bringen Sie den Akku zu dem Geschäft, in dem Sie ihn gekauft haben, sobald die Lebensdauer des Akkus zur Neige geht. Den erschöpften Akku nicht wegwerfen.

8. Schieben Sie keine Gegenstände durch die Belüftungsschlitze des Ladegeräts.
Wenn Metallobjekte oder entzündliche Gegenstände durch die Belüftungsschlitze des Ladegeräts eindringen, kann dies zu elektrischen Schlägen führen oder das Ladegerät beschädigen.
9. Bei kontinuierlicher Verwendung dieses Gerätes kann sich das Gerät überhitzen und des Motor und der Schalter können beschädigt werden. Deshalb sollten Sie dem Werkzeug eine Pause gönnen, wenn das Gehäuse heiß wird.
10. Achten Sie darauf, dass der Akku fest angebracht ist. Bei lockerem Sitz könnte er sich lösen und einen Unfall verursachen.
11. Verwenden Sie das Produkt nicht, wenn das Werkzeug oder die Akkuanschlüsse (Akkuhalterung) verformt sind.
Wenn der Akku eingesetzt wird, kann es zu einem Kurzschluss kommen, der zu Rauchentwicklung oder Entzündung führen kann.
12. Halten Sie die Anschlüsse am Werkzeug (Akkuhalterung) frei von Spänen und Staub.
 - Stellen Sie vor der Verwendung sicher, dass sich keine Späne und kein Staub im Bereich der Anschlüsse angesammelt haben.
 - Versuchen Sie während des Einsatzes zu vermeiden, dass Späne oder Staub vom Werkzeug auf den Akku fallen.
 - Lassen Sie das Werkzeug in einer Arbeitspause oder nach dem Einsatz nicht in einem Bereich liegen, in dem es herabfallenden Spänen oder Staub ausgesetzt sein kann.
 - Das könnte einen Kurzschluss verursachen, der zu Rauchentwicklung oder Entzündung führen kann.
13. Verwenden Sie das Werkzeug und den Akku immer bei Temperaturen zwischen -5°C und 40°C.
 - Stellen Sie während der Arbeit sicher, dass keine Späne und Staub auf die Batterie fallen.
 - Stellen Sie sicher, dass sich Staub und Späne, die während der Bearbeitung auf das Elektrowerkzeug fallen, nicht auf der Batterie ansammeln.
 - Lagern Sie ungebrauchte Batterien nicht an Plätzen, an denen Staub oder Späne anfallen.
 - Vor dem Einlagern einer Batterie sind sämtlicher Staub und Späne zu entfernen. Weiterhin ist zu berücksichtigen, dass die Batterie nicht zusammen mit Metallteilen (Schrauben, Nägel, usw.) gelagert werden darf.

WARNUNG ZUM LITHIUM-IONEN- AKKU

Um die Lebensdauer des Lithium-Ionen-Akkus zu verlängern, ist dieser mit einer Schutzfunktion zum Stoppen der Leistungsabgabe ausgestattet.

In den unten beschriebenen Fällen 1 bis 3 kann bei der Benutzung dieses Produkts der Motor abschalten, selbst wenn Sie den Schalter drücken. Dies ist kein Defekt sondern das Resultat der Schutzfunktion.

1. Wenn die verbleibende Akkuleistung nicht mehr ausreicht, schaltet der Motor ab.
Laden Sie in einem solchen Fall den Akku umgehend auf.
2. Wenn das Werkzeug überlastet ist, kann es zum Abschalten des Motors kommen. Lassen Sie in diesem Fall den Schalter des Werkzeugs los und beseitigen Sie die Ursache der Überlastung. Danach können Sie das Werkzeug wieder verwenden.
3. Kommt es während des Betriebs zu einer Überhitzung der Batterie, wird das Gerät unter Umständen angehalten.
Unterbrechen Sie in diesem Fall Ihre Arbeit und lassen Sie die Batterie abkühlen. Danach können Sie das Werkzeug wieder verwenden.

Bitte beachten Sie die folgenden Warnhinweise.

WARNUNG

Zur Vermeidung eines Auslaufens der Batterie, Erwärmung, Rauchentwicklung, Explosionen und vorzeitiger Zündung beachten Sie bitte die folgenden Vorsichtsmaßnahmen.

1. Stellen Sie sicher, dass sich keine Späne und Staub auf der Batterie ansammeln.

2. Achten Sie darauf, dass die Batterie nicht durch einen spitzen Gegenstand, beispielsweise einen Nagel, beschädigt wird. Vermeiden Sie Schläge mit dem Hammer. Treten Sie nicht gegen die Batterie, werfen Sie diese nicht, und vermeiden Sie schwere Stöße.
3. Beschädigte oder verformte Batterien dürfen nicht weiter verwendet werden.
4. Verwenden Sie die Batterie nur für den angegebenen Zweck.
5. Falls die Batterie nach Verstreichen der angegebenen Ladezeit nicht vollständig aufgeladen ist, brechen Sie den Ladevorgang unverzüglich ab.
6. Vermeiden Sie hohe Temperaturen und hohen Druck, wie er beispielsweise in der Mikrowelle, einem Trockner, oder einem Hochdruckbehälter auftritt.
7. Halten Sie die Batterie sofort von offenen Flammen fern, wenn Sie ein Leck oder üblen Geruch feststellen.
8. Vermeiden Sie eine Verwendung an Orten, an denen starke statische Elektrizität erzeugt wird.
9. Werden ein Leck, übler Geruch, Erwärmung, Verfärbungen, Verformungen oder sonstige Anomalitäten während der Verwendung, des Aufladens oder der Lagerung festgestellt, entfernen Sie die Batterie unverzüglich vom Werkzeug oder vom Ladegerät und beenden Sie die Verwendung.
10. Tauchen Sie den Akku nicht ins Wasser und lassen Sie keine Flüssigkeiten ins Innere gelangen. Leitfähige Flüssigkeiten, wie z. B. Wasser, können Schäden verursachen, die zu einem Brand oder einer Explosion führen. Lagern Sie Ihren Akku an einem kühlen, trockenen Ort, fern von brennbaren und entzündlichen Gegenständen. Korrosive Gase in der Atmosphäre müssen gemieden werden.
11. Setzen Sie das Anzeigefeld keinen starken Erschütterungen aus und beschädigen Sie es nicht. Dies kann zu Störungen führen.

VORSICHT

1. Tritt die auslaufende Flüssigkeit in Kontakt mit Ihren Augen, reiben Sie diese nicht, sondern waschen Sie sie mit sauberem Leitungswasser gut aus und suchen Sie unverzüglich einen Arzt auf.
Ohne sachgemäße Behandlung können Augenverletzungen auftreten.
2. Wenn die ausgelaufene Flüssigkeit auf Haut oder Kleidung trifft, waschen Sie diese unverzüglich mit sauberem Wasser ab.
Es besteht die Gefahr von Hautreizungen.
3. Beim Auftreten von Rost, üblem Geruch, Erwärmung, Verfärbungen, Verformungen oder sonstigen Anomalitäten während der ersten Verwendung der Batterie, ist diese nicht weiter zu verwenden. Bringen Sie die Batterie zum Händler oder Verkäufer zurück.

Deutsch

WARNUNG

Wenn ein leitfähiger Fremdkörper in das Gehäuse einer Lithiumionenbatterie eindringt, kann sie kurzgeschlossen und ein Brand verursacht werden. Befolgen Sie beim Lagern einer Lithiumionenbatterie unbedingt folgende Regeln:

- Legen Sie in das Aufbewahrungsetui keine leitfähigen Trümmer, Nägel und Drähte wie etwa Eisen- und Kupferdrähte.
- Laden Sie, damit kein Kurzschluss auftreten kann, die Batterie in das Werkzeug oder schieben Sie sie sicher in die Batteriehülle zum Lagern so weit ein, dass der Ventilator nicht sichtbar ist.

BEZÜGLICH DES TRANSPORTS VON LITHIUM-IONEN-BATTERIEN

Beim Transport von Lithium-Ionen-Batterien beachten Sie bitte die folgenden Vorsichtsmaßnahmen.

WARNUNG

Weisen Sie die Transportfirma darauf hin, dass ein Paket eine Lithium-Ionen-Batterie enthält, informieren Sie das Unternehmen über ihre Leistungsabgabe und befolgen Sie die Anweisungen der Transportfirma, wenn Sie den Transport in die Wege leiten.

- Lithium-Ionen-Batterien, die eine Leistungsabgabe von 100 Wh überschreiten, werden in der Einstufung des Frachtguts als Gefahrgüter angesehen und erfordern spezielle Anwendungsverfahren.
- Für den Transport über Straßen müssen die internationalen Gesetze und die Regeln und Vorschriften des Bestimmungslands eingehalten werden.

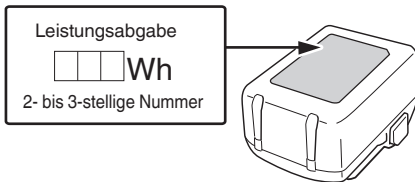

USB GERÄT VERBINDUNGSVORKEHRUNGEN (UC18YSL3)

Wenn ein unvorhergesehenes Problem auftritt, kann es passieren, dass die Daten auf dem USB Gerät unlesbar oder zerstört werden. Stellen Sie immer sicher, dass Sie ein Backup aller Daten auf dem USB Gerät erstellt haben, bevor Sie es benutzen.

Bitte beachten Sie, dass unsere Firma keinerlei Haftung übernimmt, wenn gespeicherte Daten auf einem USB Gerät zerstört werden oder verloren gehen, ebenso wenig wie für Schäden, die an einem verbundenen Gerät entstehen.

WARNUNG

- Überprüfen Sie vor Gebrauch das angeschlossene USB-Kabel auf Fehler oder Beschädigungen. Die Verwendung eines defekten oder beschädigten USB-Kabels kann eine Rauchentwicklung oder Entzündung verursachen.
- Wenn das Produkt nicht verwendet wird, decken Sie den USB-Anschluss mit der Gummiabdeckung ab. Staubansammlung usw. im USB-Anschluss kann eine Rauchentwicklung oder Entzündung verursachen.

HINWEIS

- Der USB-Ladevorgang kann möglicherweise gelegentlich angehalten werden.

- Wenn Sie kein USB-Gerät aufladen, trennen Sie das USB-Gerät vom Ladegerät. Andernfalls wird die Akkulebensdauer des USB-Gerätes nicht nur möglicherweise verkürzt, das kann aber auch zu unerwarteten Störungen führen.
- In Abhängigkeit vom Gerätetyp können einige USB-Geräte möglicherweise nicht geladen werden.

BEZEICHNUNG DER TEILE

Die Nummern in der untenstehenden Liste entsprechen den **Abb. 1–Abb. 8**.

1	Kabelfach (Anschlusskabel des Zigarettenanzünders)
2	Kabelfach (Netzanschlusskabel)
3	Drehknopf (Ein-/Ausschalten/Leistung regulieren)
4	Betriebsanzeige „kalt“
5	Betriebsanzeige „warm“
6	Betriebsmodusschalter (warm, kalt)
7	Schalter für Stromversorgung
8	Abdeckung
9	Lüftungsschlitze
10	Behälter
11	Akku
12	Typenschild
13	Motor
14	Trennwand
15	Tragegriff
16	Riegel
17	Ladeanzeigelampe
18	Schalter der Ladestand-Kontrollanzeige
19	Akkustand-Kontrollanzeigelampe
20	Anzeigefeld

SYMBOLE

WARNUNG

Die folgenden Symbole werden für diese Maschine verwendet. Achten Sie darauf, diese vor der Verwendung zu verstehen.

	UL18DF: Akku Kühl- und Wärmebox
	Der Anwender muss die Bedienungsanleitung lesen, um das Risiko einer Verletzung zu verringern.

	Nur für EU-Länder Werfen Sie Elektrowerkzeuge nicht in den Hausmüll! Gemäß der Europäischen Richtlinie 2012/19/EU über Elektro- und Elektronik-Altgeräte und Umsetzung in nationales Recht müssen verbrauchte Elektrowerkzeuge getrennt gesammelt und einer umweltgerechten Wiederverwertung zugeführt werden.
	Gleichstrom
	Nennspannung
	Trennen Sie die Batterie ab
	Ausschalten OFF
	Zigarettenanzünderbuchse
	Akkubetrieb
	Netzsteckdose
OFF	AUS
ECO	Energiesparmodus
MAX	Maximale Ausgangsleistung
COLD	Kalt
WARM	Warmhalten
	Verriegeln
	Entriegeln
	Warnung

TECHNISCHE DATEN

1. Elektrowerkzeug

Modell		UL18DF	
Energieversorgung		Gleichstrom 18 V, 230 V	
		Fahrzeug-Stromversorgung DC 12 V Hausstromversorgung (mit dem mitgelieferten Netzteil)	
Kapazität		L	24
Kühltemperatur		°C	Niedrigste Kühltemperatur 3°C (bei 23°C Außentemperatur)
Warmhaltetemperatur		°C	Höchste Heiztemperatur bis 65°C (bei 23°C Außentemperatur)
Max. Zeit des Warmhaltens/ Kühlhaltens (in 23°C-Umgebung)	Kühlhalten (MAX)	Stunden	2,4 (BSL36B18)
	Warmhalten (MAX)	Stunden	2,4 (BSL36B18)
	Energiespar-Modus	Stunden	11,6 (BSL36B18)
Für dieses Werkzeug verfügbarer Akku			Mehrspannungs-Akku, BSL18-Serie
Gewicht			5,3 kg (ohne Akku)

HINWEIS

Aufgrund des ständigen Forschungs- und Entwicklungsprogramms von HiKOKI sind Änderungen der hier gemachten technischen Angaben vorbehalten.

2. Akku (separat erhältlich)

Modell	Spannung	Akkuladestand
BSL36B18	36 / 18 V *1	4,0 / 8,0 Ah *1

*1 Das Werkzeug selbst schaltet automatisch um.

LADEN

Laden Sie vor dem Gebrauch des Elektrowerkzeugs den Akku wie folgt auf.

<UC18YSL3 (separat erhältlich)>

- Stecken Sie den Netzstecker des Ladegeräts in eine Steckdose.**
Wenn der Stecker des Ladegeräts in eine Steckdose eingesteckt ist, blinkt die Ladeanzeigelampe rot. (Siehe **Tabelle 1**)
- Legen Sie den Akku in das Ladegerät ein.**
Schieben Sie den Akku wie in der **Abb. 3** (auf Seite 3).
- Laden**
Beim Einlegen eines Akkus in das Ladegerät wird der Ladevorgang begonnen und die Ladeanzeigelampe blinkt in Blau.

STANDARDZUBEHÖR

Zusätzlich zum Hauptgerät (1 Gerät) enthält die Packung das auf Seite 175 aufgelistete Zubehör.

Das Standardzubehör kann ohne vorherige Bekanntmachung jederzeit geändert werden.

ANWENDUNGEN







Diese Kühlbox eignet sich zum Kühlen oder Warmhalten von verpackten Lebensmitteln und Getränken. Sie ist für den privaten Gebrauch beim Camping, im Auto oder Ähnlichem vorgesehen. Sie ist nicht für den industriellen oder gewerblichen Gebrauch vorgesehen. Nicht für die Verwendung im Freien geeignet. Nicht für den Einsatz in Bereichen mit besonderen Bedingungen wie zum Beispiel korrosiven oder explosiven Atmosphären (Staub, Dampf oder Gas) bestimmt.

Deutsch

Wenn der Akku voll aufgeladen ist, leuchtet die Ladeanzeigelampe grün. (Siehe **Tabelle 1**)

- (1) Anzeige der Ladeanzeigelampe
Die Anzeigen der Ladeanzeigelampe entsprechend dem Zustand des Ladegerätes oder Akkus sind in der **Tabelle 1** angegeben.

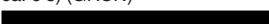
Tabelle 1: Anzeigen der Ladeanzeigelampe

EIN/AUS in Intervallen von 0,5 s (ROT) 	Vor dem Laden *1
Leuchtet für 0,5 s in Intervallen von 1 s (BLAU) 	Auf weniger als 50% aufgeladen
Leuchtet für 1 s in Intervallen von 0,5 s (BLAU) 	Auf weniger als 80% aufgeladen
Leuchtet beständig (BLAU) 	Auf mehr als 80% aufgeladen
Leuchtet beständig (Kontinuierlicher Summertone: ca. 6 s) (GRÜN) 	Laden abgeschlossen
EIN/AUS in Intervallen von 0,3 s (ROT) 	Wegen Überhitzung angehalten *2
EIN/AUS in Intervallen von 0,1 s (Intermittierender Summertone: ca. 2 s) (VIOLETT) 	Laden nicht möglich *3

HINWEIS

- *1 Wenn die rote Lampe auch nach dem Anschließen des Ladegeräts weiter blinkt, überprüfen Sie, ob der Akku richtig eingesetzt ist.
- *2 Akku überhitzt. Laden nicht möglich. Obwohl der Ladevorgang beginnt, sobald der Akku abgekühlt ist, auch wenn er an Ort und Stelle verbleibt, ist es am besten, den Akku herauszunehmen und ihn an einem schattigen, gut belüfteten Ort abkühlen zu lassen, bevor er aufgeladen wird.
- *3 Betriebsstörung im Akku oder im Ladegerät
- Setzen Sie den Akku vollständig ein.
 - Vergewissern Sie sich, dass keine Fremdkörper an der Akkualterung oder an den Polen haften. Wenn keine Fremdkörper vorhanden sind, liegt wahrscheinlich eine Fehlfunktion des Akkus oder Ladegeräts vor. Die Teile von einem autorisierten Kundendienst prüfen lassen.

- Wenn das Ladegerät ständig in Betrieb war, wird es heiß, das stellt eine Ursache für Ausfälle dar. Sobald der Ladevorgang abgeschlossen ist, lassen Sie das Ladegerät vor dem nächsten Ladevorgang 5 Minuten ruhen.

- (2) Bezüglich der Temperaturen und der Ladezeit des Akkus (Siehe **Tabelle 2**)

Tabelle 2

Modell	UC18YSL3
Akkutyp	Li-Ionen
Ladespannung	14,4–18 V

Temperaturen, bei denen der Akku geladen werden kann	0°C–50°C	
Ladezeit für Batteriekapazität, ungefähr (bei 20°C)	1,5 Ah	15 min
	2,0 Ah	20 min
	2,5 Ah	25 min
	3,0 Ah	20 min
	4,0 Ah	26 min
	5,0 Ah	32 min
Ladezeit für Kapazität des Mehrspannungssakkus, ungefähr (bei 20°C)	1,5 Ah (x 2 Einheit)	20 min
	2,5 Ah (x 2 Einheit)	32 min
	4,0 Ah (x 2 Einheit)	52 min
Anzahl an Akkuzellen	4–10	
Ladespannung für USB	5 V	
Ladestromstärke für USB	2 A	
Gewicht	0,6 kg	

HINWEIS

- Die Aufladezeit kann je nach Umgebungstemperatur und Spannung der Stromquelle unterschiedlich sein.
- Wenn der Ladevorgang lange dauert
- Der Ladevorgang dauert bei extrem niedrigen Umgebungstemperaturen länger. Laden Sie den Akku an einem warmen Ort auf (z. B. in einem Innenraum).
 - Blockieren Sie die Lüftungsöffnung nicht. Andernfalls überhitzt sich das Innere des Geräts und die Leistung des Ladegeräts nimmt ab.
 - Wenn das Kühlgebläse nicht funktioniert, Wenden Sie sich an ein HiKOKI-Kundendienstzentrum zwecks Reparatur.

4. Ziehen Sie den Netzstecker des Ladegeräts aus der Steckdose.

5. Halten Sie das Ladegerät fest und ziehen Sie den Akku heraus.

HINWEIS

Ziehen Sie den Akku nach der Benutzung des Ladegeräts unbedingt aus diesem heraus und bewahren Sie ihn dann auf.

Zum elektrischen Entladen im Falle von neuen Akkus, usw.

Da die internen chemischen Substanzen von neuen und länger nicht verwendeten Akkus nicht aktiviert sind, ist die elektrische Entladezeit möglicherweise bei der ersten und zweiten Verwendung kurz. Dies ist eine vorübergehende Erscheinung und die normale Entladezeit wird wiederhergestellt, wenn der Akku 2–3 Mal aufgeladen wurde.

Verlängerung der Lebensdauer der Akkus.

- (1) Laden Sie die Akkus auf, bevor sie komplett entladen sind. Wenn Sie merken, dass die Leistung des Werkzeugs schwächer wird, stoppen Sie die Verwendung des Werkzeugs und laden Sie den Akku auf. Wenn Sie das Werkzeug weiter verwenden und die

elektrische Spannung erschöpfen, kann der Akku beschädigt werden und seine Lebensspanne wird kürzer.

- (2) Vermeiden Sie das Aufladen bei hohen Temperaturen. Ein wiederaufladbarer Akku ist unmittelbar nach Gebrauch heiß. Wird eine solcher Akku unmittelbar nach dem Gebrauch aufgeladen, zersetzen sich die internen chemischen Substanzen und die Lebensspanne des Akkus verkürzt sich. Lassen Sie den Akku liegen und laden Sie ihn erst auf, nachdem er eine Weile abgekühlt ist.

EINSETZEN UND BETRIEB

Aktion	Abbildung	Seite
Herausnehmen und Einlegen des Akkus	2	2
Laden	3	2
Ladestand-Kontrollleuchte	6	3
Aufladen des USB-Geräts an einer Steckdose	7-a	3
Aufladen des USB-Geräts und der Batterie an einer Steckdose	7-b	3
Aufladen des USB-Geräts	8	3
Auswahl von Zubehören	-	176

VOR DEM BETRIEB

⚠ Vor Inbetriebnahme auf Beschädigungen prüfen. Ein beschädigtes Gerät nicht in Betrieb nehmen.

⚠ Vergleichen Sie vor der Verwendung, ob die auf dem Typenschild angegebene Netzspannung und Netzfrequenz mit den Daten Ihres Stromnetzes übereinstimmen.

⚠ Bei Netzanschluss: Schalten sie immer einen FI-Schutzschalter (RCD) mit einem max. Auslösestrom von 30 mA vor.

Wir empfehlen, das Gerät vor der ersten Verwendung zu reinigen. Siehe „3. Reinigung“ in „WARTUNG UND INSPEKTION“.

1. Anbringen des Tragegriffs (Abb. 4)

Den Tragegriff im gezeigten Winkel, zuerst auf einer Seite einsetzen: Die Nase (am Tragegriff) in den rechteckigen Teil der Öffnung (am Behälter-Gelenk) einsetzen. Dann den Tragegriff auch auf der anderen Seite einsetzen, dazu den Tragegriff etwas auseinanderziehen.

VORSICHT

Vergewissern Sie sich vor dem Tragen des Geräts, dass der Griff richtig angebracht ist.

2. Aufstellen

⚠ **WARNUNG** : Beim Aufstellen des Gerätes sicherstellen, dass die Netzanschlussleitung nicht eingeklemmt oder beschädigt wird.

⚠ **WARNUNG** : Stellen Sie das Gerät nicht in der Nähe der Steckdosen auf. Die Netzstecker müssen immer leicht zugänglich sein.

VERWENDUNG

⚠ Nicht für den Dauerbetrieb bestimmt. Die maximale Betriebsdauer beträgt 6 Tage. Bei Erreichen der max. Betriebsdauer das Gerät für mindestens 2 Stunden ausschalten.

- An die Stromversorgung anschließen**
- Verwendete Stromversorgung einstellen**
Nehmen Sie die Einstellung mit dem Schalter vor.
 - Stromanschluss 12 Volt
Anschlusskabel aus Kabeldepot entnehmen, vollständig abwickeln und in eine geeignete 12-Volt-Zigarettenanzünder-Buchse Ihres Fahrzeugs stecken.

⚠ Manche Zigarettenanzünder-Buchsen liefern auch bei ausgeschaltetem Fahrzeugmotor Strom. Eine eingeschaltetes Gerät könnte die Batterie Ihres Fahrzeugs so stark entleeren, dass der Motor nicht mehr startet.
Ziehen Sie den Stecker des Geräts bei Verlassen des Fahrzeugs.

- Netzanschluss
Netzanschlusskabel aus Kabeldepot entnehmen, vollständig abwickeln und in eine geeignete Netzsteckdose stecken.
- Setzen Sie den Akku ein

HINWEIS

Dieses Produkt kann seinen Akku nicht über andere Stromquellen aufladen.

3. Betriebsart wählen

An Betriebsartenschalter einstellen:

4. Ein- /Ausschalten, Leistung einstellen

Einschalten: Drehknopf im Uhrzeigersinn drehen.

Leistung erhöhen: Drehknopf im Uhrzeigersinn drehen.

Leistung reduzieren: Drehknopf gegen den Uhrzeigersinn drehen.

Ausschalten: Drehknopf bis zum Anschlag gegen den Uhrzeigersinn drehen (In Stellung „OFF“).

„OFF“=AUS

HINWEIS

Stellung MAX: Es kann max. eine 17°C kältere Innentemperatur erreicht werden (bei 25°C Außentemperatur).

Es kann maximal ca. 60°C Innentemperatur erreicht werden (bei 25°C Außentemperatur).

Stellung ECO: Der Energieverbrauch entspricht Energieklasse A+++ . Es kann max. eine 8–11°C kältere Innentemperatur erreicht werden (bei 23°C Außentemperatur).

5. Deckel öffnen/schließen (Abb. 5)

Öffnen: Um den Deckel öffnen zu können: Tragegriff nach hinten klappen. Dann den Deckel nach hinten öffnen.

Schließen: Deckel zuklappen und Tragegriff nach vorne klappen.

6. Energiespar-Tipps

- Nicht direktem Sonnenlicht aussetzen.
- Im Kühlbetrieb: Verwenden Sie bereits gekühlte Lebensmittel und Getränke.
- Öffnen Sie den Deckel nicht länger als nötig, schließen Sie ihn komplett.
- Achten Sie darauf, dass zwischen den Lebensmitteln Luft zirkulieren kann.

⚠ **GEFAHR** : Trennen Sie das Gerät von der Stromversorgung. Ziehen Sie den Stecker, entfernen Sie den Akku. Es besteht die Gefahr eines Stromschlags!

WARTUNG UND INSPEKTION

⚠ GEFÄHR : Trennen Sie das Gerät von der Stromversorgung. Ziehen Sie den Stecker, entfernen Sie den Akku. Es besteht die Gefahr eines Stromschlags!

1. Inspektion der Befestigungsschrauben

Inspezieren Sie regelmäßig alle Befestigungsschrauben und stellen Sie sicher, dass sie richtig festgezogen sind. Sollte eine der Schrauben locker werden, ziehen Sie sie sofort wieder fest an. Falls dies nicht getan wird, könnte das zu ernsthaften Gefahren führen.

2. Prüfen der Anschlüsse (Werkzeug und Akku)

Überprüfen Sie die Anschlüsse, um sicherzustellen, dass sich keine Späne und kein Staub angesammelt haben.

Prüfen Sie das bei Gelegenheit vor, während und nach dem Betrieb.

VORSICHT

Entfernen Sie die Späne und den Staub, die sich an den Anschlüssen angesammelt haben.

Andernfalls können Funktionsstörungen auftreten.

3. Reinigung

⚠ GEFÄHR : Stellen Sie sicher, dass keine Flüssigkeit in das Deckelinnere eindringt, um Gefährdungen zu vermeiden!

Wenn das Äußere des Geräts und der Deckel schmutzig sind, wischen Sie sie mit einem weichen trockenen Tuch oder einem mit Seifenwasser befeuchteten Tuch ab. Benutzen Sie keine

chlorhaltigen Lösungsmittel, Benzin, oder Lackverdünner, da diese Kunststoff schmelzen. Saugen Sie die Lüftungsschlitze ab oder reinigen Sie sie mit einer weichen Bürste.

Reinigen Sie das Innere des Behälters mit Wasser und Geschirrspülmittel. Gut trocknen lassen.

4. Lagerung

Lagern Sie das Elektrogerät und den Akku an einem Ort mit einer Temperatur von unter 40°C und außerhalb der Reichweite von Kindern.

HINWEIS

Aufbewahren von Lithium-Ionen Akkus
Vergewissern Sie sich, dass die Lithium-Ionen-Akkus voll aufgeladen sind, bevor Sie sie lagern.

Das Lagern der Akkus über längere Zeit (3 Monate oder mehr) mit einem niedrigen Ladestand kann zu einer Leistungsminderung führen, welche die Nutzungszeit der Akkus deutlich verkürzt oder mit sich bringt, dass die Akkus keine Ladung mehr halten können.

Eine deutliche Verkürzung der Nutzungszeit kann jedoch durch wiederholtes Aufladen und zwei- bis fünfmaliges Benutzen der Akkus wieder behoben werden.

Sollte die Nutzungszeit trotz wiederholtem Aufladen und Benutzung extrem kurz sein, betrachten Sie die Akkus als tot und kaufen Sie neue Akkus.

VORSICHT

Bei Betrieb und Wartung von Elektrowerkzeugen müssen die Sicherheitsvorschriften und Normen beachtet werden.

Wichtiger Hinweis zu den Batterien für Akku-Geräte von HiKOKI

Verwenden Sie immer unsere angegebenen Originalbatterien. Wir können die Sicherheit und die Leistung unseres Akku-Gerätes nicht gewährleisten, wenn andere als die von uns angegebenen Batterien verwendet werden, oder wenn die Batterie zerlegt und verändert wird (etwa durch Zerlegen und Ersetzen von Zellen oder anderen innen gelegenen Teilen).

GARANTIE

Auf HiKOKI-Elektrowerkzeuge gewähren wir eine Garantie unter Zugrundelegung der jeweils geltenden gesetzlichen und landesspezifischen Bedingungen. Dieses Garantie erstreckt sich nicht auf Schäden, die auf Missbrauch, bestimmungswidrigen Einsatz oder normalen Verschleiß zurückzuführen sind. Im Schadensfall senden Sie das nicht zerlegte Elektrowerkzeug zusammen mit dem GARANTIESCHEIN, den Sie am Ende dieser Bedienungsanleitung finden, an ein von HiKOKI autorisiertes Servicezentrum.

HINWEIS

Aufgrund des ständigen Forschungs- und Entwicklungsprogramms von HiKOKI sind Änderungen der hier gemachten technischen Angaben vorbehalten.

FEHLERSUCHE UND -BESEITIGUNG

Gerät funktioniert nicht:

- Prüfen Sie, ob der Stecker oder Akku bis zum Anschlag eingesteckt ist.
- Steht der Stromwahlschalter auf der Stellung „Akku“: Den Ladezustand des Akkus überprüfen. Den Akku ggf. aufladen.
- Steht der Stromwahlschalter auf 12 V: Schalten Sie die Zündung Ihres Fahrzeuges ein.
- Ist das Gerät an Drehknopf und an Betriebsartenschalter eingeschaltet?

Gerät kühlt nicht richtig:

- Stellen Sie das Gerät an einen kühleren Ort. Nicht direktem Sonnenlicht aussetzen.
- Stellen Sie sicher, dass die Lüftungsschlitze nicht verdeckt sind. Eine ausreichende Luftzirkulation muss gewährleistet sein.
- Leistung erhöhen: Drehknopf im Uhrzeigersinn drehen.

Gerät wärmt nicht richtig:

- Stellen Sie sicher, dass die Lüftungsschlitze nicht verdeckt sind. Eine ausreichende Luftzirkulation muss gewährleistet sein.
- Leistung erhöhen: Drehknopf im Uhrzeigersinn drehen.

CONSIGNES DE SÉCURITÉ PARTICULIÈRES

1. Vérifiez si l'appareil n'est pas endommagé. Ne pas utiliser l'appareil s'il est endommagé.
2. Cet appareil peut être utilisé par des enfants à partir de 8 ans ainsi que par des personnes dont les capacités physiques, sensorielles ou mentales sont réduites ou qui manquent d'expérience et de connaissance, lorsqu'elles sont sous surveillance ou ont reçu des instructions préalables concernant l'utilisation sécurisée de l'appareil et comprennent les risques qui en résultent. Les enfants ne doivent pas jouer avec l'appareil. Les enfants sans surveillance ne sont pas autorisés à nettoyer et entretenir l'appareil. Les enfants âgés de 3 à 8 ans sont autorisés à mettre et enlever des produits dans des appareils de réfrigération.
3. Pour éviter toute contamination des aliments, veuillez respecter les instructions suivantes :
 - L'ouverture prolongée de la porte peut entraîner une augmentation significative de la température dans les compartiments de l'appareil.
 - Nettoyer régulièrement les surfaces qui peuvent entrer en contact avec les aliments ainsi que les systèmes de drainage accessibles.
- Nettoyer les réservoirs d'eau s'ils n'ont pas été utilisés pendant 48 h ; rincer le système d'eau connecté à l'alimentation en eau si l'eau n'a pas circulé pendant 5 jours.
- Ranger la viande et le poisson crus dans des récipients appropriés dans le réfrigérateur afin qu'ils ne soient pas en contact et ne gouttent pas sur d'autres aliments.
- Les compartiments congelés à deux étoiles conviennent pour la conservation d'aliments déjà surgelés, la conservation ou la fabrication de crème glacée et la fabrication de glaçons.
- Les compartiments à une, deux ou trois étoiles ne sont pas adaptés à la congélation d'aliments frais.
- Si l'appareil de réfrigération est laissé vide pendant de longues périodes, l'éteindre, le dégivrer, le nettoyer, le sécher et laisser la porte ouverte pour éviter la formation de moisissure dans l'appareil.
4. Tenez les films d'emballage éloignés des enfants. Risque d'asphyxie.
5. Avant tout travail de maintenance et de nettoyage : coupez l'alimentation électrique de l'appareil. Débrancher la fiche, retirer la batterie.
6. Débranchez immédiatement l'appareil de l'alimentation électrique...

Français

- si du liquide ou des objets ont pénétré à l'intérieur du couvercle,
- si l'appareil a été exposé à la pluie, à l'humidité ou à des liquides,
- si l'appareil ne fonctionne pas correctement,
- si l'appareil est tombé,
- en cas de dégagement de fumée,
- en cas de bruits ou d'odeurs inhabituels,
- en cas de dommage.

Dans ces cas : retirer la fiche et sortir la batterie. Ne plus utiliser l'appareil. Faites contrôler et le cas échéant réparer l'appareil par un technicien qualifié.

7. Ne jamais inhaler la fumée si l'appareil prend feu. Si vous inhalez cette fumée : consultez un médecin, la fumée peut être toxique.
8. Ne pas modifier l'appareil.
9. Veillez à ce que l'appareil ne puisse pas glisser en cas de transport dans un véhicule. Ne pas transporter dans l'habitacle, mais dans le coffre.
10. Risque d'accident. Poser le câble de raccordement ne manière à ce qu'il ne gêne personne.
11. Ne pas utiliser avec les deux câbles de raccordement en même temps afin d'éviter les dommages.
12. Tenez le câble de raccordement éloigné des bords coupants, ne le pliez pas, ne le nouez pas, ne déposez rien dessus.
13. Risque d'incendie. Ne pas exposer l'appareil à des températures élevées ou au feu.
14. Ne pas exposer directement à la lumière du soleil ou à des sources de chaleur.
15. Tenez l'appareil éloigné de l'humidité, de la pluie, des liquides. Aucun liquide ne doit pénétrer dans l'appareil. Cela risque en effet d'entraîner une électrocution ou d'endommager l'appareil. Ne pas utiliser l'appareil à proximité de l'eau.
16. Ne jamais verser de liquides ou de glace dans l'appareil. Uniquement placer des aliments emballés et des boissons emballées dans le bac.
17. Ne pas exposer à des vibrations, des secousses ou des chocs trop importants.
18. Évitez que des corps étrangers ne pénètrent dans l'appareil par les fentes d'aération.
19. Risque de surchauffe. Veiller à ce que les fentes d'aération restent toujours libres, ne pas les couvrir, ne pas les bloquer, ne rien insérer dedans. Toujours respecter une distance suffisante par rapport aux murs et aux objets pour que l'air puisse circuler librement.
20. Ne pas utiliser d'adaptateur ou de câble de rallonge.
21. Risque d'électrocution. Maintenir le câble de raccordement au sec. Ne pas le toucher avec des mains humides.

22. Pour débrancher l'alimentation électrique : ne pas tirer sur le câble. Tirer par la fiche.
23. **N'utilisez pas l'appareil dans une atmosphère explosive dans laquelle se trouvent des liquides, des gaz ou des poussières inflammables.** Les appareils produisent des étincelles qui peuvent enflammer les poussières ou les vapeurs.
24. **La fiche d'alimentation de l'appareil doit être compatible avec la prise. Ne jamais modifier la fiche de quelque façon que ce soit.** Des fiches non modifiées et des socles adaptés réduiront le risque de décharge électrique.
25. **Faites entretenir votre appareil par un réparateur qualifié et utilisez uniquement des pièces de rechange originales pour les réparations.** Cette précaution assure la sécurité de l'appareil.
26. **Pour éviter les salissures dues aux aliments, les consignes suivantes doivent être respectées :**
 - Lorsque le couvercle reste ouvert longtemps, la température dans les compartiments de l'appareil peut augmenter sensiblement.
 - Conserver la viande crue et le poisson cru dans des récipients adaptés de manière à ce qu'ils n'entrent pas en contact avec d'autres aliments ou ne coulent pas dessus.
 - Nettoyer régulièrement les surfaces qui peuvent entrer en contact avec des aliments.
 - Lorsque l'appareil reste longtemps vide, éteindre l'appareil, le dégeler, le nettoyer et laisser le couvercle ouvert pour éviter l'apparition de moisissures.
27. Ce produit ne peut pas être exposé à la pluie.
28. Ce produit mis sous tension par un allume-cigare de 12 V ne peut être utilisé que pendant la conduite du véhicule.

AVERTISSEMENTS DE SÉCURITÉ SUPPLÉMENTAIRES

1. Chargez toujours la batterie à une température de 0°C à 40°C. Une température inférieure à 0°C entraînera une surcharge dangereuse. La batterie ne peut pas être chargée à une température supérieure à 40°C. La température la plus appropriée pour la charge est de 20°C à 25°C.
2. N'utilisez pas le chargeur continuellement. Quand une charge a été effectuée, laissez le chargeur au repos pendant environ 15 minutes avant de commencer la prochaine charge de batterie.
3. Ne pas laisser de corps étrangers pénétrer par le trou de raccord de la batterie rechargeable.
4. Ne jamais désassembler la batterie rechargeable et le chargeur.
5. Ne jamais court-circuiter la batterie rechargeable. Le court-circuitage de la batterie provoquera un courant électrique puissant et une surchauffe. Cela présente un risque de brûlure ou de dégâts à la batterie.
6. Ne pas jeter la batterie au feu. Elle pourrait exploser.
7. Apporter la batterie au magasin où elle a été achetée dès que la durée de vie de post-charge de la batterie devient trop courte pour une utilisation pratique. Ne pas jeter de batterie usagée.
8. Ne pas introduire d'objets dans les fentes d'aération du chargeur.
L'insertion d'objets métalliques ou de produits inflammables dans les fentes d'aération du chargeur provoquera un risque d'électrocution ou endommagera le chargeur.

9. Lorsque l'appareil fonctionne longtemps sans interruption, il risque de surchauffer, entraînant des dommages du moteur et de l'interrupteur. Par conséquent, chaque fois que le boîtier devient chaud, laissez l'outil au repos pendant un moment.
10. S'assurer que la batterie est solidement en place. Si elle n'est pas bien placée, elle peut tomber et provoquer un accident.
11. N'utilisez pas le produit si l'outil ou les bornes de la batterie (fixation de la batterie) sont déformés. Installer la batterie peut entraîner un court-circuit qui pourrait provoquer des émissions de fumée ou un début d'incendie.
12. Gardez les bornes de l'outil (support de la batterie) exempts de copeaux et à la poussière.
 - Avant toute utilisation, assurez-vous qu'aucun copeau ou poussière ne s'est accumulé sur la zone des bornes.
 - Pendant l'utilisation, essayez d'éviter que des copeaux ou de la poussière provenant de l'outil ne tombent sur la batterie.
 - Lors de la suspension de l'opération ou après l'utilisation, ne laissez pas l'outil dans un endroit où il pourrait être exposé à des copeaux ou de la poussière. Le non-respect de cette consigne peut entraîner un court-circuit qui pourrait provoquer des émissions de fumée ou un début d'incendie.
13. Toujours utiliser l'outil et la batterie à des températures comprises entre -5°C et 40°C.
2. Ne pas percer la batterie à l'aide d'un objet pointu tel qu'un clou. Ne pas la frapper à l'aide d'un marteau. Ne pas marcher dessus, ni la lancer ou la soumettre à un choc physique important.
3. Ne pas utiliser une batterie dont l'extérieur est déformé ou laissez penser qu'elle est défectueuse.
4. Ne pas utiliser la batterie à d'autres fins que celle spécifiée.
5. En cas d'échec du chargement d'une batterie, même après un certain délai, arrêter immédiatement le rechargement.
6. Ne pas exposer la batterie à des températures ou une pression élevées (four à micro-ondes, séchoir, conteneur sous haute pression).
7. Maintenir la batterie à l'écart de toute flamme en cas de détection d'une fuite ou d'une mauvaise odeur.
8. Ne pas utiliser à proximité d'une source puissante d'électricité statique.
9. En cas de fuite de la batterie, de mauvaise odeur, de génération de chaleur, de décoloration, de déformation ou d'anomalie en cours d'utilisation, de rechargement ou d'entreposage, ôter immédiatement la batterie de l'équipement, du char de batterie et cesser de l'utiliser.
10. N'immergez pas la batterie ou ne laissez aucun liquide couler à l'intérieur. La pénétration de liquide conducteur, tel que de l'eau, peut provoquer des dégâts et entraîner un incendie ou une explosion. Rangez la batterie dans un endroit frais et sec, et à distance de tout objet inflammable. Les atmosphères à gaz corrosifs doivent être évitées.
11. Ne pas faire subir de choc violent au panneau d'affichage ou l'endommager. Cela peut provoquer des défaillances.

PRÉCAUTIONS RELATIVES À LA BATTERIE AU LITHIUM ION

Pour prolonger sa durée de vie, la batterie lithium-ion est équipée d'une fonction de protection qui coupe automatiquement l'alimentation.

Dans les cas 1 à 3 décrits ci-dessous, il est possible que le moteur s'arrête lors de l'utilisation de ce produit, même si le commutateur est actionné. Il ne s'agit pas d'un dysfonctionnement, mais du fonctionnement normal de la protection.

1. Lorsque la charge restante de la batterie diminue, le moteur s'arrête.
Dans ce cas de figure, charger immédiatement la batterie.
2. En cas de surcharge de l'outil, le moteur peut s'arrêter. Dans ce cas, relâcher le commutateur de l'outil et éliminer les causes de la surcharge. Vous pouvez ensuite recommencer à utiliser l'outil.
3. En cas de surchauffe due à un travail trop intensif, l'alimentation de la batterie peut se couper.
Dans ce cas, arrêter toute utilisation de la batterie et la laisser refroidir. Vous pouvez ensuite recommencer à utiliser l'outil.

En outre, respecter la précaution et l'avertissement suivants.

AVERTISSEMENT

Afin d'éviter toute fuite de la batterie, génération de chaleur, émission de fumée, explosion et inflammation, respecter scrupuleusement les précautions suivantes :

1. S'assurer que les copeaux et la poussière ne s'accumulent pas sur la batterie.
 - Pendant la tâche, s'assurer que les copeaux et la poussière ne tombent pas sur la batterie.
 - S'assurer que les copeaux et la poussière qui tombent sur l'outil lors de la tâche ne s'accumulent pas sur la batterie.
 - Ne pas conserver une batterie inutilisée dans un endroit qui est exposé aux copeaux et à la poussière.
 - Avant de stocker une batterie, retirer tous les copeaux et la poussière qui ont pu y adhérer et ne pas la ranger avec des pièces métalliques (vis, clous, etc.).

ATTENTION

1. En cas de projection dans les yeux de liquide ayant fui de la batterie, ne pas se frotter les yeux, les rincer à l'eau claire et contacter immédiatement un médecin. En l'absence de traitement, le liquide peut provoquer des lésions oculaires.
2. En cas de projection de liquide ayant fui de la batterie sur la peau ou les vêtements, rincer immédiatement ces derniers à l'eau claire (au robinet).
Le liquide peut provoquer une irritation de la peau.
3. En cas de détection de rouille, de mauvaise odeur, de surchauffe, de décoloration, de déformation et/ou autres anomalies lors de la première utilisation de la batterie, ne pas utiliser cette dernière et la renvoyer au fournisseur ou au fabricant.

AVERTISSEMENT

Si des corps étrangers conducteurs s'introduisent dans la borne de la batterie lithium-ion, un court-circuit peut se produire dans la batterie et provoquer un incendie. Lors du stockage d'une batterie lithium-ion, veiller à suivre scrupuleusement les instructions suivantes.

- Ne pas placer de débris conducteurs, de clous ou de morceaux de fils électriques en fer ou en cuivre dans le boîtier de rangement.
- Pour éviter tout court-circuit, charger la batterie dans l'outil ou insérer le couvercle de la batterie à fond, de manière à ne plus voir le ventilateur.

À PROPOS DU TRANSPORT DE LA BATTERIE LITHIUM-ION

Lors du transport d'une batterie lithium-ion, veuillez observer les précautions suivantes.

Français

AVERTISSEMENT

Informez la société de transport qu'un paquet contient une batterie lithium-ion, informez la société de sa puissance de sortie et suivez les instructions de la société de transport lors de l'organisation du transport.

- Les batteries lithium-ion qui dépassent une puissance de sortie de 100 Wh font partie de la classification de transport des produits dangereux et nécessitent l'application de procédures spéciales.
- Pour un transport vers l'étranger, vous devez vous conformer aux lois internationales et aux normes et réglementations en vigueur dans le pays de destination.

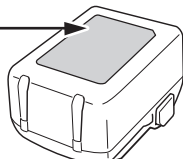
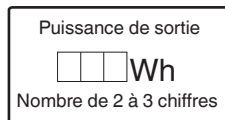

3	Bouton rotatif (mise en marche/arrêt/réguler la puissance)
4	Affichage de fonctionnement « froid »
5	Affichage de fonctionnement « chaud »
6	Commutateur de mode de fonctionnement (chaud, froid)
7	Commutateur pour l'alimentation électrique
8	Capot
9	Fentes d'aération
10	Conteneur
11	Batterie
12	Plaque d'identification
13	Moteur
14	Partition
15	Poignée de transport
16	Loquet
17	Témoin d'indicateur de charge
18	Commutateur d'indicateur de batterie résiduelle
19	Témoin indicateur de batterie résiduelle
20	Panneau d'affichage

PRÉCAUTIONS LORS DE LA CONNEXION DU DISPOSITIF USB (UC18YSL3)

Lorsqu'un problème inattendu survient, les données sur un dispositif USB connecté à ce produit risque d'être endommagées ou perdues. Toujours veiller à sauvegarder toutes les données contenues dans le dispositif USB avant de l'utiliser avec ce produit.

Gardez à l'esprit que notre société décline toute responsabilité relative pour toute donnée enregistrée sur un dispositif USB qui est corrompue ou perdue, ni pour tout dommage susceptible de se produire sur un périphérique raccordé.

AVERTISSEMENT

- Avant l'utilisation, vérifiez que le câble USB ne soit pas défectueux ni endommagé. L'utilisation d'un câble USB défectueux ou endommagé peut provoquer des émissions de fumée ou un départ d'incendie.
- Lorsque le produit n'est pas utilisé, couvrir le port USB avec le cache en caoutchouc. L'accumulation de poussière, etc. dans le port USB peut provoquer des émissions de fumée ou un départ d'incendie.

REMARQUE

- Parfois, il peut y avoir une pause pendant la charge de l'USB.
- Lorsqu'un dispositif USB n'est pas en train d'être rechargé, retirez le dispositif USB du chargeur. Le non-respect de cette consigne peut non seulement réduire la durée de vie de la batterie d'un périphérique USB, mais aussi peut engendrer des accidents inattendus.
- Certains appareils USB peuvent ne pas charger en fonction du type d'appareil.

NOMS DES PIÈCES

Les numéros de la liste ci-dessous correspondent aux Fig. 1- Fig. 8.







1	Rangement des câbles (câble de connexion à l'allume-cigare)
2	Rangement des câbles (câble de raccordement secteur)

SYMBOLES

AVERTISSEMENT

Les symboles suivants sont utilisés pour l'outil. Bien se familiariser avec leur signification avant d'utiliser l'outil.

	UL18DF : Glacière 2 en 1 chaud / froid
	Pour réduire les risques de blessures, l'utilisateur doit lire le manuel d'utilisation.
	Pour les pays européens uniquement Ne pas jeter les appareils électriques dans les ordures ménagères ! Conformément à la directive européenne 2012/19/UE relative aux déchets d'équipements électriques ou électroniques (DEEE), et à sa transposition dans la législation nationale, les appareils électriques doivent être collectés à part et être soumis à un recyclage respectueux de l'environnement.
	Courant direct
V	Tension nominale
	Débrancher la batterie
	Bouton OFF

	Prise allume-cigarette
	Fonctionnement de la batterie
	Prise secteur
OFF	OFF
ECO	Mode économie d'énergie
MAX	Sortie maximum
COLD	Frais
WARM	Maintenir au chaud
	Verrouillage
	Déverrouillage
	Avertissement

Température de réchauffage		°C	Température de chauffage la plus élevée : jusqu'à 65°C (à une température ambiante de 23°C)
Durée maximale du maintien au chaud/du maintien au froid (dans un environnement à 23°C)	Maintien au froid (MAX)	Heures	2,4 (BSL36B18)
	Maintien au chaud (MAX)	Heures	2,4 (BSL36B18)
	Mode économie d'énergie	Heures	11,6 (BSL36B18)
Batterie disponible pour cet outil			Batterie multi-volt, série BSL18 V
Poids			5,3 kg (sans batterie)

REMARQUE

Par suite du programme permanent de recherche et de développement HiKOKI, ces spécifications peuvent faire l'objet de modifications sans avis préalable.

2. Batterie (vendue séparément)

Modèle	Tension	Capacité de la batterie
BSL36B18	36 / 18 V *1	4,0 / 8,0 Ah *1

*1 L'outil lui-même commute automatiquement.

CHARGE

Avant d'utiliser l'outil électrique, charger la batterie comme suit.

<UC18YSL3 (vendu séparément)>

1. Branchez le cordon d'alimentation du chargeur à une prise secteur.

Quand on raccorde la fiche du chargeur à une prise murale, le témoin indicateur de charge clignote en rouge. (Voir le **Tableau 1**)

2. Insérer la batterie dans le chargeur.

Insérez fermement la batterie dans le chargeur comme illustré sur **Fig. 3** (à la page 3).

3. Charge

Quand une batterie est insérée dans le chargeur, la charge commence et le témoin indicateur de charge clignote en bleu.

Lorsque la batterie est complètement chargée, le témoin de charge s'allume en vert. (Voir le **Tableau 1**)

(1) Indication témoin de charge

Les indications du témoin de charge seront indiquées dans le **Tableau 1**, selon la condition du chargeur ou de la batterie rechargeable.

Tableau 1 : Indications du témoin indicateur de charge

MARCHE/ARRÊT à des intervalles de 0,5 sec. (ROUGE)	Avant la charge *1
S'allume pendant 0,5 sec. à des intervalles de 1 sec. (BLEU)	Chargé à moins de 50%

ACCESSOIRES STANDARD

Outre l'unité principale (1 unité), l'emballage contient les accessoires répertoriés à la page 175.

Les accessoires standard sont sujets à changement sans préavis.

APPLICATIONS

Cette glacière convient pour refroidir ou maintenir au chaud des aliments et des boissons emballés.

Elle est destinée à un usage privé lorsque vous campez, à l'intérieur de la voiture ou à un usage similaire. Elle n'est pas destinée à une utilisation industrielle ou commerciale.

Non conçue pour une utilisation en extérieur.

N'est pas destinée à être utilisée dans des zones soumises à des conditions particulières telles que des atmosphères corrosives ou explosives (poussières, vapeur ou gaz).

CARACTÉRISTIQUES

1. Outil électrique

Modèle	UL18DF	
Alimentation électrique	CC 18 V, 230 V	
	Alimentation du véhicule CC 12 V Alimentation électrique domestique (à l'aide de l'adaptateur CA fourni)	
Capacité	L	24
Température de refroidissement	°C	Température de refroidissement la plus basse : 3°C (à une température ambiante de 23°C)

Français

S'allume pendant 1 sec. à des intervalles de 0,5 sec. (BLEU) 	Chargé à moins de 80%
S'allume sans interruption (BLEU) 	Chargé à plus de 80%
S'allume sans interruption (Signal sonore continu : environ 6 sec.) (VERT) 	Charge terminée
MARCHE/ARRÊT à des intervalles de 0,3 sec. (ROUGE) 	Veille en surchauffe *2
MARCHE/ARRÊT à des intervalles de 0,1 sec. (Signal sonore intermittent : environ 2 sec.) (VIOLET) 	Charge impossible *3

REMARQUE

*1 Si le témoin rouge continue à clignoter même après que le chargeur ait été branché, vérifiez que la batterie a été complètement insérée.

*2 Batterie en surchauffe. Impossible de charger. Bien que la charge commence une fois que la batterie a refroidi, même si elle est laissée en place, la meilleure pratique consiste à retirer la batterie et à la laisser refroidir dans un endroit ombragé et bien aéré avant de la charger.

*3 Anomalie de la batterie ou du chargeur
 – Insérez complètement la batterie.
 – Vérifiez qu'il n'y a pas de corps étrangers collés au support de la batterie ou aux bornes. En l'absence de corps étrangers, il s'agit probablement d'un dysfonctionnement de la batterie ou du chargeur. Les confier à un service d'entretien autorisé.

○ Si le chargeur de batterie a été utilisé en continu, une surchauffe risque de se produire, ce qui peut provoquer des dysfonctionnements. Une fois la charge terminée, attendre 5 minutes avant la prochaine charge.

(2) Au sujet des températures et de la durée de charge de la batterie (Voir le **Tableau 2**)

Tableau 2

Modèle	UC18YSL3	
Type de batterie	Li-ion	
Tension de charge	14,4–18 V	
Températures de recharge de la batterie	0°C–50°C	
Durée de charge selon la capacité de la batterie, environ (à 20°C)	1,5 Ah	15 min
	2,0 Ah	20 min
	2,5 Ah	25 min
	3,0 Ah	20 min
	4,0 Ah	26 min
	5,0 Ah	32 min
	6,0 Ah	38 min

Durée de charge selon la capacité de la batterie multi-volt, environ (à 20°C)	1,5 Ah (x 2 unités)	20 min
	2,5 Ah (x 2 unités)	32 min
	4,0 Ah (x 2 unités)	52 min
Nombre de piles		4–10
Tension de charge pour USB		5 V
Courant de charge pour USB		2 A
Poids		0,6 kg

REMARQUE

○ Le temps de recharge peut varier selon la température ambiante et la tension de la source.

○ Si la charge prend du temps
 – La charge prendra plus de temps à des températures ambiantes extrêmement faibles. Chargez la batterie dans un endroit chaud (comme à l'intérieur).
 – N'obstruez pas la bouche d'aération. Dans le cas contraire, l'intérieur surchauffera, réduisant les performances du chargeur.
 – Si le ventilateur de refroidissement ne fonctionne pas, contactez un centre de service après-vente agréé HiKOKI pour les réparations.

4. Débrancher le cordon d'alimentation du chargeur de la prise secteur.

5. Tenir fermement le chargeur et dégager la batterie.

REMARQUE

Bien sortir la batterie du chargeur après usage, et la conserver.

En ce qui concerne la décharge de l'électricité statique en cas de nouvelles piles, etc.

Comme les substances chimiques internes des nouvelles batteries et des batteries qui n'ont pas été utilisées pendant une longue période ne sont pas activées, le courant de décharge risque d'être très faible lorsqu'elles sont utilisées pour la première et la seconde fois. Il s'agit d'un phénomène temporaire et le temps de recharge normal est rétabli quand les batteries auront été rechargées 2–3 fois.

Comment prolonger la durée de vie des batteries

- Recharger les batteries avant qu'elles ne soient complètement épuisées. Lorsque vous sentez que la puissance de l'outil faiblit, cessez de l'utiliser et rechargez la batterie. Si vous continuez à utiliser l'outil et à épuiser le courant électrique, la batterie risque de subir des dommages et sa durée de vie sera réduite.
- Éviter d'effectuer la recharge à des températures élevées. Une batterie rechargeable est chaude immédiatement après son utilisation. Si une telle batterie est rechargée immédiatement après utilisation, les substances chimiques internes risquent de se détériorer et la durée de vie de la batterie sera plus courte. Laisser la batterie et la recharger une fois qu'elle a refroidi.

INSTALLATION ET FONCTIONNEMENT

Action	Figure	Page
Retrait et insertion de la batterie	2	2
Charge	3	2
Témoin lumineux de puissance batterie résiduelle	6	3
Charger un dispositif USB à partir d'une prise électrique	7-a	3
Charger un dispositif USB et une batterie à partir d'une prise électrique	7-b	3
Chargement du dispositif USB	8	3
Sélection des accessoires	–	176

AVANT LE FONCTIONNEMENT

⚠ Vérifier que l'appareil n'est pas endommagé avant de l'utiliser. Ne pas utiliser l'appareil s'il est endommagé.

⚠ Avant toute utilisation, comparez si la tension secteur et la fréquence secteur indiquées sur la plaque signalétique correspondent aux caractéristiques du réseau de courant.

⚠ Branchement sur le secteur : toujours monter un disjoncteur différentiel (RCD) avec un courant de déclenchement max. de 30 mA en amont.

Il est recommandé de nettoyer l'appareil avant la première utilisation. Voir « 3. Nettoyage » dans « ENTRETIEN ET INSPECTION ».

1. Installation de la poignée de transport (Fig. 4)

Insérez la poignée de transport à l'angle indiqué, d'abord d'un côté : Insérer le nez (sur la poignée de transport) dans la partie rectangulaire de l'ouverture (au niveau du raccord du récipient). Fixer ensuite la poignée de l'autre côté. Pour cela, écarter légèrement la poignée de transport.

ATTENTION

Avant de transporter l'appareil, assurez-vous que la poignée est correctement installée.

2. Installation

⚠ **AVERTISSEMENT** : lorsque vous installez l'appareil, veillez à ce que le câble de raccordement au secteur ne soit pas coincé ou endommagé.

⚠ **AVERTISSEMENT** : Ne pas positionner l'appareil devant des prises de courant. Les fiches secteur doivent toujours être facilement accessibles.

UTILISATION

⚠ Ne convient pas à une utilisation continue. La durée de fonctionnement maximale est de 6 jours. Une fois la durée de fonctionnement max. atteinte, arrêter l'appareil pendant au moins 2 heures.

1. **Brancher à l'alimentation électrique**
2. **Régler l'alimentation électrique utilisée**
Réglez à l'aide du commutateur.

- Tension d'alimentation 12 volts
Sortir le câble de raccordement du rangement de câble, le dérouler entièrement et le brancher à l'allume-cigare 12 volts de votre véhicule.

⚠ Certains allume-cigares fournissent également du courant lorsque le moteur du véhicule est à l'arrêt. Un appareil laissé allumé peut décharger la batterie de votre véhicule et empêcher le moteur de redémarrer. Débranchez l'appareil lorsque vous quittez le véhicule.

- Raccordement au secteur
Sortir le câble de raccordement au secteur du rangement de câble, le dérouler entièrement et le brancher dans une prise adaptée.
- Insertion de la batterie

REMARQUE

Ce produit ne peut pas charger sa batterie à partir d'autres sources d'alimentation.

3. Sélection du mode de fonctionnement

Choisir le mode de fonctionnement à l'aide du bouton :

4. Marche/arrêt, réglage de la puissance

Mise en marche : tourner le bouton rotatif dans le sens des aiguilles d'une montre.

Augmenter la puissance : tourner le bouton rotatif dans le sens des aiguilles d'une montre.

Réduire la puissance : tourner le bouton rotatif dans le sens contraire des aiguilles d'une montre.

Mise à l'arrêt : tourner le bouton rotatif jusqu'à la butée dans le sens contraire des aiguilles d'une montre (en position « OFF »).

« OFF » = OFF

REMARQUE

Position MAX : la réfrigération maximale possible correspond à une diminution de 17°C de la température (à une température extérieure de 25°C).

Le réchauffement maximal correspond à une température intérieure de 60°C (à une température extérieure de 25°C).

Position ECO : la consommation d'énergie correspond à la classe A+++ . La réfrigération maximale possible correspond à une diminution de 8-11°C de la température (à une température extérieure de 23°C).

5. Ouvrir/fermer le couvercle (Fig. 5)

Ouverture : pour ouvrir le couvercle : rabattre la poignée vers l'arrière. Ouvrir ensuite le couvercle vers l'arrière.

Fermeture : fermer le couvercle et rabattre la poignée vers l'avant.

6. Conseils pour économiser de l'énergie

- Ne pas exposer directement à la lumière du soleil.
- En mode réfrigération : utilisez des aliments et des boissons déjà froids.
- N'ouvrez pas le couvercle plus longtemps que nécessaire et refermez-le complètement.
- Veillez à ce que l'air puisse circuler entre les aliments.

⚠ **DANGER** : Déconnecter l'appareil de l'alimentation électrique. Débrancher la fiche, retirer la batterie. Il y a un risque d'électrocution !

ENTRETIEN ET INSPECTION

⚠ **DANGER** : Déconnecter l'appareil de l'alimentation électrique. Débrancher la fiche, retirer la batterie. Il y a un risque d'électrocution !

1. Vérification des vis de fixation

Vérifier régulièrement toutes les vis de fixation et s'assurer qu'elles sont bien serrées. S'il advient qu'une vis se desserre, la resserrer immédiatement. Le fait de négliger ce point pourrait entraîner de graves dangers.

Français

2. Inspection des bornes (outil et batterie)

Assurez-vous qu'aucun copeau ou poussière se n'est accumulé sur les bornes.

À l'occasion, vérifiez avant, pendant et après le fonctionnement.

ATTENTION

Retirez tous les copeaux ou la poussière qui se sont accumulés sur les bornes.

Le non-respect de cette consigne pourrait provoquer un dysfonctionnement.

3. Nettoyage

⚠ DANGER : Veillez à ce qu'aucun liquide ne pénètre à l'intérieur du couvercle afin d'éviter tout danger.

Lorsque la surface extérieure de l'appareil et le couvercle sont tachés, essuyez-les avec un chiffon doux et sec ou un chiffon imbibé d'eau savonneuse. Ne pas utiliser de solvant au chlore, d'essence ou de diluant, car ils font fondre les matières plastiques.

Passez l'aspirateur dans les fentes d'aération ou nettoyez-les avec une brosse douce.

Nettoyez l'intérieur du récipient avec de l'eau et du liquide vaisselle. Séchez bien.

4. Remisage

Conservez l'appareil et la batterie dans un endroit où la température est inférieure à 40°C et hors de portée des enfants.

REMARQUE

Stockage des batteries au lithium-ion.

S'assurer que les batteries au lithium-ion ont été entièrement chargées avant de les stocker.

Le stockage prolongé (3 mois ou plus) de batteries faiblement chargées peut entraîner une détérioration des performances, réduisant considérablement la durée d'autonomie des batteries alors incapables de tenir une charge.

Il est cependant possible de recouvrer la capacité d'autonomie d'une batterie considérablement endommagée en alternant deux à cinq fois charge et utilisation.

Si la durée d'autonomie de la batterie reste extrêmement courte malgré les charges et utilisations consécutives, considérez la batterie en fin de vie et s'en procurer une neuve.

ATTENTION

Lors de l'utilisation et de l'entretien d'un outil électrique, respecter les règlements et les normes de sécurité en vigueur dans le pays en question.

GARANTIE

Nous garantissons que l'ensemble des outils électriques HiKOKI sont conformes aux réglementations spécifiques statutaires/nationales. Cette garantie ne couvre pas les défauts ni les dommages inhérents à une mauvaise utilisation, une utilisation abusive ou l'usure et les dommages normaux. En cas de réclamation, veuillez envoyer l'outil électrique, en l'état, accompagné du CERTIFICAT DE GARANTIE qui se trouve à la fin du mode d'emploi, dans un service après-vente HiKOKI agréé.

REMARQUE

Par suite du programme permanent de recherche et de développement HiKOKI, ces spécifications peuvent faire l'objet de modifications sans avis préalable.

DÉPANNAGE

L'appareil ne fonctionne pas :

- Vérifier que la fiche ou la batterie est bien insérée jusqu'à la butée.
- Si le sélecteur de courant est en position « Batterie » : Vérifier l'état de charge de la batterie. La recharger si nécessaire.
- Si le bouton de sélection de l'alimentation est réglé sur 12 V : mettez le moteur du véhicule en marche.
- Est-ce que l'appareil est en marche au niveau du bouton rotatif et du bouton de sélection du mode de fonctionnement ?

L'appareil ne refroidit pas correctement :

- Placez l'appareil dans un endroit plus frais. Ne pas exposer directement à la lumière du soleil.
- Assurez-vous que les fentes d'aération ne sont pas couvertes. Une circulation suffisante de l'air doit être garantie.
- Augmenter la puissance : tourner le bouton rotatif dans le sens des aiguilles d'une montre.

L'appareil ne chauffe pas correctement :

- Assurez-vous que les fentes d'aération ne sont pas couvertes. Une circulation suffisante de l'air doit être garantie.
- Augmenter la puissance : tourner le bouton rotatif dans le sens des aiguilles d'une montre.

Avis important sur les batteries pour outils électriques sans fil HiKOKI

Toujours utiliser une de nos batteries originales spécifiées. Nous ne saurions garantir la sécurité et la performance de notre outil électrique sans fil s'il est utilisé avec une batterie autre que celle que nous avons spécifiée, ou encore si la batterie est démontée et modifiée (par exemple, le démontage et remplacement des cellules ou autres composants internes).

AVVERTENZE SPECIFICHE DI SICUREZZA

1. Controllare che il dispositivo non sia danneggiato. Non mettere in funzione il dispositivo se danneggiato.
2. Il dispositivo non può essere utilizzato da bambini di età inferiore a 8 anni e da persone con facoltà fisiche, sensoriali o mentali limitate o senza la necessaria esperienza e conoscenza, a meno che non siano sorvegliate o non siano state istruite sull'uso in sicurezza e informate sui pericoli connessi. I bambini non devono giocare con il dispositivo. La pulizia e la manutenzione a cura dell'utilizzatore non possono essere eseguite da bambini non sorvegliati. I bambini dai 3 agli 8 anni possono caricare e scaricare gli apparecchi di refrigerazione.
3. Per evitare la contaminazione degli alimenti, attenersi alle seguenti istruzioni:
 - Aprire la porta per lunghi periodi può causare un significativo aumento della temperatura negli scomparti dell'apparecchio.
 - Pulire regolarmente le superfici che possono entrare in contatto con alimenti e i sistemi di scarico accessibili.
 - Pulire i serbatoi dell'acqua se non sono stati utilizzati per 48 ore; sciacquare l'impianto idrico collegato a una rete idrica se l'acqua non è stata erogata per 5 giorni.
- Conservare la carne e il pesce crudi in contenitori adeguati nel frigorifero, in modo che non vengano a contatto con altri alimenti o gocciolino su di essi.
- Gli scomparti per surgelati a due stelle sono adatti per la conservazione di alimenti precongelati, la conservazione o la produzione di gelati e la produzione di cubetti di ghiaccio.
- Gli scomparti a una, due e tre stelle non sono adatti al congelamento di alimenti freschi.
- Se l'apparecchio di refrigerazione viene lasciato vuoto per lunghi periodi, spegnere, sbrinare, pulire, asciugare e lasciare la porta aperta per evitare lo sviluppo di muffa all'interno dell'apparecchio.
4. Tenere le pellicole di imballaggio lontane dalla portata dei bambini. Pericolo di soffocamento.
5. Prima di ogni intervento di manutenzione e pulizia: Scollegare il dispositivo dall'alimentazione elettrica. Estrarre la spina, rimuovere la batteria.
6. Scollegare il dispositivo immediatamente dall'alimentazione elettrica ...
 - se l'interno del coperchio è stato raggiunto da oggetti o da un liquido,

- se il dispositivo è stato esposto a pioggia, umidità o liquidi,
- se il dispositivo non funziona correttamente,
- se il dispositivo è caduto a terra,
- in presenza di fumo,
- in caso di odori o rumori insoliti,
- in caso di danni.

In tutti questi casi: Estrarre la spina e rimuovere la batteria. Non usare più. Fare ispezionare il dispositivo da personale qualificato e riparare gli eventuali danni.

7. Evitare assolutamente di inalare il fumo provocato dal dispositivo incendiato. Tuttavia, in caso di inalazione del fumo: contattare un medico perché il fumo può essere nocivo per la salute.
8. Non apportare modifiche al dispositivo.
9. Durante il trasporto in un veicolo, fissare il dispositivo per non farlo scivolare. Non trasportare all'interno dell'abitacolo, bensì nel bagagliaio.
10. Pericolo di incidenti. Posare il cavo di allacciamento in modo tale da non ostacolare nessuno.
11. Non utilizzare contemporaneamente con entrambi i cavi di allacciamento per evitare danni.
12. Tenere il cavo di allacciamento lontano da spigoli vivi, non piegare, non annodare, non appoggiarvi nulla al di sopra.
13. Pericolo d'incendio. Non esporre il dispositivo a temperature eccessivamente elevate né a fiamme libere.
14. Non esporlo alla luce solare diretta o a fonti di calore.
15. Tenere il dispositivo al riparo da umidità, pioggia e liquidi. Nel dispositivo non devono penetrare liquidi. Altrimenti vi è il pericolo di subire una scossa elettrica e di danneggiare il dispositivo. Non utilizzare in prossimità dell'acqua.
16. Non versare mai liquidi o ghiaccio nel dispositivo. Versare nel contenitore soltanto bevande e generi alimentari confezionati.
17. Non esporlo a vibrazioni eccessive, scosse o urti.
18. Evitare di far entrare corpi estranei nel dispositivo attraverso le feritoie di ventilazione.
19. Pericolo di surriscaldamento. Tenere sempre libere le feritoie di ventilazione, non chiuderle, non bloccarle, non inserirvi alcun oggetto. Mantenere sempre una distanza sufficiente da pareti e oggetti per far sì che l'aria possa circolare liberamente.
20. Non utilizzare prolunghe o adattatori.
21. Pericolo di scossa elettrica. Conservare il cavo di allacciamento all'asciutto. Non toccare con le mani umide.
22. Per scollegare l'alimentazione elettrica: Non tirare dal cavo. Afferrare la spina.

23. **Non usare il dispositivo in ambienti soggetti al rischio di esplosioni, nei quali si trovino liquidi, gas o polveri infiammabili.** *I dispositivi producono scintille che possono far infiammare la polvere o i vapori.*
24. **La spina del dispositivo deve essere adatta alla presa. Non modificare mai le prese.** *L'utilizzo di spine intatte e corrispondenti alle prese disponibili ridurrà il rischio di scosse elettriche.*
25. **Fare riparare il dispositivo solo ed esclusivamente da personale specializzato e solo con pezzi di ricambio originali.** *In tale maniera potrà essere salvaguardata la sicurezza dell'apparecchio.*
26. **Per evitare che i generi alimentari si sporchino, osservare le seguenti istruzioni:**
 - Se il coperchio rimane aperto per un periodo di tempo prolungato, negli scomparti del dispositivo può verificarsi un sensibile aumento di temperatura.
 - Conservare la carne e il pesce crudi in un contenitore adeguato e in maniera tale che non possano entrare in contatto con gli altri generi alimentari o gocciolare sopra di essi.
 - Pulire regolarmente le superfici che possono entrare in contatto con i generi alimentari.
 - Se il dispositivo rimane vuoto per un prolungato periodo di tempo, spegnerlo, sbrinarlo, pulirlo e tenere aperto il coperchio per evitare che si formi la muffa.
27. Questo dispositivo non deve essere esposto alla pioggia.
28. Questo prodotto alimentato da un accendisigari da 12 V può essere utilizzato solo durante la guida del veicolo.

PRECAUZIONI DI SICUREZZA AGGIUNTIVE

1. Caricare sempre la batteria a una temperatura di 0°C–40°C. Una temperatura inferiore a 0°C può provocare sovraccarico, il che è pericoloso. La batteria non può essere ricaricata a una temperatura superiore a 40°C. La temperatura ideale per la carica è di 20°C–25°C.
2. Non usare il caricatore in modo continuo. Quando un'operazione di ricarica è terminata, prima di iniziare una seconda, lasciare che il caricatore riposi per 15 minuti.
3. Non permettere che sostanze estranee entrino nel foro di collegamento della batteria ricaricabile.
4. Non smontare mai la batteria ricaricabile e il caricatore.
5. Non provocare mai dei corto-circuiti alla batteria ricaricabile. Il fenomeno provoca surriscaldamento e una notevole corrente elettrica. Può quindi causare ustioni o danni alla batteria.
6. Non gettare la batteria nel fuoco. Può esplodere.
7. Non appena la vita della batteria dopo le operazioni di ricarica diventa troppo breve per fini pratici, portare la batteria al negozio dove è stata acquistata. Non gettarla mai via.
8. Non inserire alcun oggetto nelle fessure di ventilazione del caricatore.
L'inserimento di oggetti metallici o infiammabili nelle fessure di ventilazione può causare facilmente delle scosse elettriche o danneggiare il caricatore.
9. Lorsque l'appareil fonctionne longtemps sans interruption, il risque de surchauffer, entraînant des dommages du moteur et de l'interrupteur. Pertanto, ogni volta che l'alloggiamento si surriscalda, far riposare l'utensile per un certo tempo.
10. Controllate che la batteria sia solidamente installata. Se dovesse essere montata male, potrebbe fuoriuscire e causare incidenti.

11. Non utilizzare il prodotto se l'utensile o i morsetti della batteria (montaggio batteria) sono deformati. Installare la batteria potrebbe causare un corto circuito con conseguenti emissioni di fumo o accensione.
12. Conservare i terminali dell'utensile (montaggio della batteria) liberi da detriti e polvere.
 - Prima dell'uso, assicurarsi che detriti e polvere non si siano accumulati nell'area dei terminali.
 - Durante l'uso, cercare di evitare che detriti o polvere provenienti dall'utensile cadano sulla batteria.
 - Quando si interrompe il funzionamento o dopo l'uso, non lasciare l'utensile in un'area in cui potrebbe essere esposto alla caduta di detriti o polvere. Farlo potrebbe causare un corto circuito con conseguenti emissioni di fumo o accensione.
13. Utilizzare sempre l'utensile e la batteria a temperature comprese tra -5°C e 40°C.
8. Non usare in un luogo dove viene generata forte elettricità statica.
9. Se si verifica la perdita delle batterie, maleodore, generazione di calore, scolorimento o deformazione, o se appaiono anomalie di qualsiasi natura durante l'uso, la ricarica o la conservazione, rimuoverla immediatamente dall'apparecchio o carica batteria, e interrompere l'uso.
10. Non immergere la batteria né consentire ad alcun liquido di penetrare all'interno. La penetrazione di liquidi conduttivi, per esempio acqua, può causare danni e quindi provocare incendi o esplosioni. Conservare la batteria in un luogo fresco e asciutto, lontano da materiali infiammabili e combustibili. Le atmosfere di gas corrosivi devono essere evitate.
11. Non sottoporre il pannello dello schermo a forti urti né romperlo. Si potrebbero verificare dei guasti.

PRECAUZIONI SULLA BATTERIA AGLI IONI DI LITIO

Per estendere la durata, la batteria agli ioni di litio è munita di una funzione di protezione per arrestarne l'uscita.

Nei casi da 1 a 3 descritti di seguito, durante l'utilizzo del prodotto, anche se state premendo l'interruttore, il motore potrebbe arrestarsi. Ciò non indica un malfunzionamento ma è il risultato della funzione di protezione.

1. Quando la rimanente alimentazione della batteria si esaurisce, il motore si arresta. In tal caso, ricaricarla immediatamente.
2. Se l'utensile è sovraccarico, il motore potrebbe arrestarsi. In tal caso, rilasciare l'interruttore dell'utensile ed eliminare le cause del sovraccarico. Dopo ciò, sarà possibile riutilizzarlo.
3. Se la batteria si surriscalda in lavori di sovraccarico, l'alimentazione della batteria potrebbe arrestarsi. In tal caso, interrompere l'uso della batteria e lasciarla raffreddare. Dopo ciò, sarà possibile riutilizzarlo.

Inoltre, si prega di prestare attenzione al seguente avvertimento e cautela.

AVVERTENZA

Per prevenire qualsiasi perdita delle batterie, generazione di calore, emissione di fumi, esplosione e accensione, assicurarsi di prestare attenzione alle seguenti precauzioni.

1. Assicurarsi che la polvere e i detriti non si accumulino sulla batteria.
 - Durante la lavorazione, assicurarsi che la polvere e i detriti non si depositino sulla batteria.
 - Assicurarsi che qualsiasi polvere e detriti che si depositano sull'utensile elettrico durante la lavorazione non si accumulino sulla batteria.
 - Non conservare una batteria inutilizzata in un luogo esposto a polvere e detriti.
 - Prima di ritirare una batteria, rimuovere la polvere e i detriti che si sono depositati su di essa e non conservarla insieme a parti metalliche (viti, chiodi, ecc.).
2. Non forare la batteria con un oggetto appuntito come un chiodo, non colpire con un martello, calpestare, lanciare o sottoporre la batterie a violenti urti fisici.
3. Non usare batterie apparentemente danneggiate o deformate.
4. Non usare la batteria per uno scopo diverso da quelli specificati.
5. Se la ricarica della batteria non si completa anche quando è passato un tempo di ricarica specificato, interrompere immediatamente la ricarica.
6. Non mettere o sottoporre la batteria a temperature elevate o ad alta pressione come in un forno microonde, essiccatore o contenitore ad alta pressione.
7. Tenere immediatamente lontano dal fuoco quando si rilevano perdite o maleodore.

ATTENZIONE

1. Se il liquido che fuoriesce dalla batteria entra negli occhi, non sfregare gli occhi e lavarli bene con acqua fresca e pulita come acqua di rubinetto e contattare immediatamente un medico. Se non viene trattato, il liquido può causare problemi agli occhi.
2. Se il liquido fuoriesce sulla pelle o gli abiti, lavare bene con acqua pulita come l'acqua del rubinetto immediatamente. C'è una possibilità che possa causare irritazione alla pelle.
3. Se si riscontrano ruggine, maleodore, surriscaldamento, scolorimento, deformazione, e/o altre irregolarità quando si utilizza la batteria per prima volta, non usarla e restituirla al fornitore o venditore.

AVVERTENZA

Se nel terminale della batteria a ioni di litio penetrano corpi estranei conduttivi, potrebbe verificarsi un cortocircuito della batteria con conseguente incendio. Nello stoccaggio della batteria a ioni di litio, attenersi scrupolosamente alle seguenti istruzioni.

- Non inserire corpi conduttivi, chiodi e fili (ad esempio fili di ferro o rame) nel vano di stoccaggio.
- Per impedire cortocircuiti, caricare la batteria nello strumento o applicare saldamente il coperchio della batteria per lo stoccaggio fino a nascondere la ventola.

INFORMAZIONI SUL TRASPORTO DELLA BATTERIA AGLI IONI DI LITIO

Quando si trasporta una batteria agli ioni di litio, adottare le seguenti precauzioni.

AVVERTENZA

Avvisare l'azienda di trasporti che il pacchetto contiene una batteria agli ioni di litio, informare l'azienda della sua potenza di uscita e seguire le istruzioni della società di trasporti quando si organizza il trasporto.

- Le batterie agli ioni di litio che superano la potenza di uscita di 100 Wh sono classificate come merci pericolose e necessitano di procedure speciali.
- Per il trasporto all'estero, è necessario rispettare le leggi internazionali e le norme e i regolamenti previsti nel Paese di destinazione.

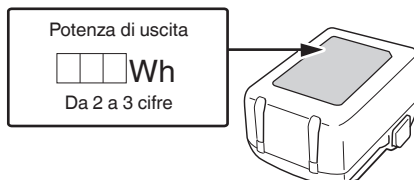

PRECAUZIONI PER IL COLLEGAMENTO DEL DISPOSITIVO USB (UC18YSL3)

Quando si verifica un problema inaspettato, i dati contenuti in un dispositivo USB collegato a questo prodotto potrebbero risultare danneggiati o mancanti. Assicurarsi sempre di eseguire il backup di qualsiasi dato contenuto nel dispositivo USB prima dell'utilizzo con questo prodotto. Notare che la nostra azienda non si assume in alcun modo alcuna responsabilità per qualsiasi dato memorizzato nel dispositivo USB che risulti danneggiato o mancante, né per qualsiasi eventuale danno che possa verificarsi su un dispositivo collegato.

AVVERTENZA

- Prima dell'uso, controllare il cavo di collegamento USB per eventuali difetti o danni. L'utilizzo di un cavo USB difettoso o danneggiato può causare emissione di fumo o incendio.
- Quando il prodotto non è in uso, coprire la porta USB con la copertura in gomma. L'accumulo di polvere ecc. nella porta USB può causare emissione di fumo o incendio.

NOTA

- Ci potrebbe essere una pausa durante la ricarica USB.
- Quando un dispositivo USB non è in carica, rimuovere il dispositivo USB dal caricatore. La mancata osservanza di questa precauzione potrebbe non solo ridurre la durata di un dispositivo USB, ma anche causare incidenti imprevedibili.
- Potrebbe non essere possibile caricare alcuni dispositivi USB, a seconda del tipo di dispositivo.

NOMI DEI COMPONENTI

I numeri nell'elenco seguente corrispondono a Fig. 1–Fig. 8.

1	Alloggiamento cavo (cavo di collegamento accendisigari)
2	Alloggiamento cavo (cavo di collegamento alla rete elettrica)
3	Manopola (accensione/spegnimento/regolazione potenza)
4	Indicatore di funzionamento "freddo"
5	Indicatore di funzionamento "caldo"
6	Interruttore modalità di funzionamento (caldo, freddo)
7	Interruttore per l'alimentazione elettrica
8	Coperchio
9	Feritoie di ventilazione
10	Contenitore
11	Batteria
12	Targhetta nome
13	Motore
14	Divisore
15	Manico di trasporto
16	Fermo

17	Spia di ricarica
18	Interruttore indicatore batteria restante
19	Spia indicatore carica residua della batteria
20	Pannello dello schermo

SIMBOLI

AVVERTENZA

Di seguito mostriamo i simboli usati per la macchina. Assicurarsi di comprenderne il significato prima dell'uso.

	UL18DF: Box Termico
	Per ridurre il rischio di lesioni, l'utente deve leggere il manuale delle istruzioni.
	Solo per Paesi UE Non gettare le apparecchiature elettriche tra i rifiuti domestici! Secondo la Direttiva Europea 2012/19/UE sui rifiuti di apparecchiature elettriche ed elettroniche e la sua attuazione in conformità alle norme nazionali, le apparecchiature elettriche esauste devono essere raccolte separatamente, al fine di essere reimpiegate in modo eco-compatibile.
	Corrente continua
	Tensione nominale
	Scollegare la batteria
	Spegnimento
	Presa accendisigari
	Funzionamento della batteria
	Presa di corrente elettrica
OFF	SPENTO
ECO	Modalità risparmio energetico
MAX	Potenza massima
COLD	Freddo
WARM	Mantenimento calore
	Bloccare
	Sbloccare
	Avvertenza

ACCESSORI STANDARD

In aggiunta all'unità principale (1 unità), la confezione contiene gli accessori elencati a pagina 175.

Gli accessori standard possono essere cambiati senza preavviso.

APPLICAZIONI

Questo frigorifero portatile è adatto per refrigerare o mantenere in caldo cibi e bevande confezionati.

È destinato all'uso privato in campeggio, all'interno dell'automobile o usi simili. Non è destinato all'uso industriale o commerciale.

Non destinato all'uso in ambienti esterni.

Non destinato all'uso in aree soggette a condizioni particolari come atmosfere corrosive o esplosive (polvere, vapore o gas).

CARATTERISTICHE

1. Elettrodomestico

Modello		UL18DF	
Alimentazione elettrica		CC 18 V, 230 V	
		Alimentazione elettrica all'interno del veicolo CC 12 V Alimentazione elettrica domestica (utilizzando l'adattatore CA in dotazione)	
Capacità	L	24	
Temperatura di raffreddamento	°C	Temperatura di raffreddamento minima 3°C (a una temperatura esterna di 23°C)	
Temperatura di riscaldamento	°C	Temperatura di riscaldamento massima fino a 65°C (a una temperatura esterna di 23°C)	
Tempo max per riscaldamento/ refrigerazione (in ambiente da 23°C)	Refrigerazione (MAX)	Ore	2,4 (BSL36B18)
	Riscaldamento (MAX)	Ore	2,4 (BSL36B18)
	Modalità risparmio energetico	Ore	11,6 (BSL36B18)
Batteria disponibile per questo utensile		Batteria multi-volt, serie BSL18	
Peso		5,3 kg (senza batteria)	

NOTA

A causa del programma continuativo di ricerche e sviluppo di HiKOKI, le caratteristiche riportate in questo foglio sono soggette a cambiamenti senza preventiva comunicazione.

2. Batteria (venduta separatamente)

Modello	Tensione	Capacità della batteria
BSL36B18	36 / 18 V *1	4,0 / 8,0 Ah *1

*1 L'utensile si commuta da sé automaticamente.

RICARICA

Prima di utilizzare l'utensile elettrico, caricare la batteria nel seguente modo.

<UC18YSL3 (venduto separatamente)>

1. Collegare il cavo di alimentazione del caricatore a una presa.

Quando si collega la spina del caricatore a una presa CA, la spia di ricarica lampeggia in rosso. (Vedere **Tabella 1**)

2. Inserire la batteria nel caricatore.

Inserire saldamente la batteria nel caricatore come mostrato in **Fig. 3** (a pagina 3).

3. Carica







Quando si inserisce una batteria nel caricatore, la carica inizia e la spia dell'indicatore di carica lampeggia in blu.

Quando la batteria è completamente carica, la spia dell'indicatore di ricarica si illumina in verde. (Vedere **Tabella 1**)

(1) Indicazione della spia di ricarica

Le indicazioni della spia dell'indicatore di ricarica vengono mostrate nella **Tabella 1**, a seconda delle condizioni del caricatore o della batteria ricaricabile.

Tabella 1: Indicazioni della spia di ricarica

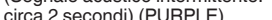
ON/OFF a intervalli di 0,5 sec. (ROSSO) 	Prima della carica *1
Si illumina per 0,5 sec. ad intervalli di 1 sec. (BLU) 	Con carica inferiore al 50%
Si illumina per 1 sec. ad intervalli di 0,5 sec. (BLU) 	Con carica inferiore al 80%
Si illumina continuamente (BLU) 	Con carica maggiore al 80%
Si illumina continuamente (Segnale acustico intermittente: circa 6 secondi) (VERDE) 	Carica completa
ON/OFF a intervalli di 0,3 sec. (ROSSO) 	Standby di surriscaldamento *2
ON/OFF at 0.1 sec. intervals (Segnale acustico intermittente: circa 2 secondi) (PURPLE) 	Carica impossibile *3

NOTA

*1 Se la spia rossa continua a lampeggiare anche dopo che il caricabatterie è stato collegato, controllare che la batteria sia stata inserita completamente.

Italiano

- *2 Batteria surriscaldata. Impossibile ricaricare. Anche se la ricarica inizia quando batteria si è raffreddata anche quando viene lasciata in loco, la migliore pratica è rimuovere la batteria e lasciare che si raffreddi in un luogo ben ventilato e all'ombra prima della carica.
- *3 Malfunzionamento della batteria o del caricatore
 - Inserire completamente la batteria.
 - Controllare per confermare che non siano presenti corpi estranei attaccati al supporto batteria o ai terminali. Se non sono presenti oggetti estranei, è probabile che la batteria o il caricatore non funzionino bene. Rivolgersi a un Centro di assistenza autorizzato.
- Se il caricabatterie viene utilizzato di continuo, potrebbe surriscaldarsi provocando così malfunzionamenti. Una volta terminato il caricamento, attendere 5 minuti prima di ricaricare nuovamente.

(2) Informazioni sulle temperature e sul tempo di ricarica della batteria (Vedere **Tabella 2**)

Tabella 2

Modello	UC18YSL3	
Tipo di batteria	Ioni di litio	
Tensione di carica	14,4–18 V	
Temperature di carica per le batterie	0°C–50°C	
Tempo di carica per la capacità della batteria, circa (A 20°C)	1,5 Ah	15 min
	2,0 Ah	20 min
	2,5 Ah	25 min
	3,0 Ah	20 min
	4,0 Ah	26 min
	5,0 Ah	32 min
Tempo di carica per la capacità della batteria MultiVolt, circa (A 20°C)	1,5 Ah (× 2 unità)	20 min
	2,5 Ah (× 2 unità)	32 min
	4,0 Ah (× 2 unità)	52 min
Numero di celle della batteria	4–10	
Tensione di carica per USB	5 V	
Corrente di carica per USB	2 A	
Peso	0,6 kg	

NOTA

- Il tempo di carica può variare a seconda della temperatura ambiente e della tensione della fonte di alimentazione.
- Se la ricarica richiede molto tempo
 - La ricarica richiederà più tempo a temperature ambiente estremamente basse. Caricare la batteria in un luogo caldo (come in ambienti chiusi).
 - Non bloccare la presa d'aria. In caso contrario, l'interno si surriscalderebbe, riducendo le prestazioni del caricabatteria.

- Se la ventola di raffreddamento non funziona, contattare un centro di assistenza autorizzato HiKOKI per le riparazioni.

4. Scollegare il cavo di alimentazione del caricatore dalla presa CA.

5. Tenere saldamente il caricatore e estrarre la batteria.

NOTA

Assicurarsi di estrarre la batteria dal caricatore dopo l'uso e quindi conservarla.

Informazioni riguardanti lo scaricamento dell'elettricità in caso di batterie nuove, ecc.

Poiché la sostanza chimica interna delle batterie nuove e delle batterie che non sono state usate per un lungo periodo di tempo non è attivata, lo scaricamento dell'elettricità potrebbe essere basso quando le si utilizza per la prima e la seconda volta. Questo è un fenomeno temporaneo, e il tempo necessario per la carica normale verrà ripristinato ricaricando la batteria per 2–3 volte.

Come fare in modo che le batterie durino più a lungo.

- (1) Ricaricare le batterie prima che siano completamente scariche. Quando si avverte che la potenza dell'utensile diventa più debole, smettere di utilizzare l'utensile e ricaricare la sua batteria. Se si continua l'uso dell'utensile e si esaurisce la corrente elettrica, la batteria può essere danneggiata e la sua durata diventerà più breve.
- (2) Evitare di ricaricare ad alte temperature. Una batteria ricaricabile si riscalda subito dopo l'uso. Se si ricarica una simile batteria subito dopo l'uso, la sua sostanza chimica interna si deteriorerà e la durata della batteria sarà ridotta. Lasciare la batteria e ricaricarla dopo che si è raffreddata per un po' di tempo.

MONTAGGIO E OPERAZIONE

Azione	Figura	Pagina
Rimozione e inserimento della batteria	2	2
Carica	3	2
Indicatore batteria restante	6	3
Ricarica di un dispositivo USB da una presa elettrica	7-a	3
Ricarica di un dispositivo USB e di una batteria da una presa elettrica	7-b	3
Come ricaricare un dispositivo USB	8	3
Selezione degli accessori	–	176

PRIMA DEL FUNZIONAMENTO

⚠ Prima dell'uso, controllare che non vi siano danni. Non mettere in funzione il dispositivo se danneggiato.

⚠ Prima dell'uso, verificare che la frequenza e la tensione di alimentazione corrispondano ai dati elettrici riportati sulla targhetta del modello.

⚠ Applicare sempre a monte un interruttore di sicurezza FI (RCD) con corrente di scatto massima di 30 mA.

Si consiglia di pulire il dispositivo prima del primo utilizzo. Consultare "3. Pulizia" in "MANUTENZIONE E ISPEZIONE".

1. Installazione del manico di trasporto (Fig. 4)

Inserire il manico di trasporto all'angolo mostrato, prima su un lato: Inserire la punta (sul manico di trasporto) nella parte rettangolare dell'apertura (sul giunto del contenitore). Quindi, applicare l'impugnatura anche sull'altro lato, separandola per un po'.

ATTENZIONE

Prima di trasportare l'unità, assicurarsi che il manico sia stato installato correttamente.

2. Posizionamento

⚠ **AVVERTENZA** : Posizionare il dispositivo accertandosi che il cavo di rete non venga incastrato o danneggiato.

⚠ **AVVERTENZA** : Non posizionare l'unità davanti alle prese di corrente. Le spine di alimentazione devono essere sempre facilmente accessibili.

UTILIZZO

⚠ Non adatto per impiego continuato. La durata di funzionamento massima è 6 giorni. Raggiunta la durata di funzionamento massima, spegnere il dispositivo e lasciarlo spento per almeno 2 ore.

1. Collegamento all'alimentazione elettrica

2. Regolazione dell'alimentazione elettrica utilizzata

Impostare utilizzando l'interruttore.

- Allacciamento elettrico 12 Volt
Prelevare il cavo di allacciamento dal relativo alloggiamento, svolgerlo completamente e collegarlo a una presa accendisigari adeguata da 12 Volt del proprio veicolo.

⚠ Alcune prese accendisigari forniscono corrente anche a motore spento.

Un dispositivo continuamente acceso potrebbe scaricare eccessivamente la batteria del veicolo, così da impedire al motore di avviarsi.

Scollegare il dispositivo prima di scendere dal veicolo.

- Collegamento alla rete elettrica
Prelevare il cavo di rete dal relativo alloggiamento, svolgerlo completamente e inserirlo in una presa elettrica adatta.
- Inserimento della batteria

NOTA

Questo prodotto non è in grado di caricare la batteria da altre fonti di alimentazione.

3. **Selezione della modalità operativa**
Impostare la modalità tramite il relativo selettore:
4. **Accensione/spengimento, regolazione della potenza**
Accensione: Ruotare la manopola in senso orario.
Aumento della potenza: Ruotare la manopola in senso orario.

Riduzione della potenza: Ruotare la manopola in senso antiorario.

Spengimento: Ruotare la manopola in senso antiorario fino all'arresto (posizione "OFF").
"OFF"=SPENTO

NOTA

Posizione MAX: Può essere raggiunta al massimo una temperatura interna più bassa di 17°C (con una temperatura esterna di 23°C).

Può essere raggiunta una temperatura interna max. di ca. 60°C (con una temperatura esterna di 25°C).

Posizione ECO: Il consumo energetico appartiene alla classe energetica A+++ . Può essere raggiunta al massimo una temperatura interna più bassa di 8–11°C (con una temperatura esterna di 23°C).

5. Apertura/chiusura del coperchio (Fig. 5)

Apertura: Per poter aprire il coperchio, ribaltare l'impugnatura di trasporto all'indietro. Quindi, ribaltare il coperchio all'indietro.

Chiusura: Chiudere il coperchio e ribaltare l'impugnatura in avanti.

6. Suggerimenti per il risparmio energetico

- Non esporre alla luce solare diretta.
- In modalità raffreddamento: Utilizzare bevande e generi alimentari già raffreddati.
- Non aprire il coperchio più del necessario, chiuderlo completamente.
- Accertarsi che possa circolare l'aria tra i generi alimentari.

⚠ **PERICOLO** : scollegare il dispositivo dall'alimentazione. Estrarre la spina, rimuovere la batteria. Sussiste il rischio di scosse elettriche!

MANUTENZIONE E ISPEZIONE

⚠ **PERICOLO** : scollegare il dispositivo dall'alimentazione. Estrarre la spina, rimuovere la batteria. Sussiste il rischio di scosse elettriche!

1. Ispezione delle viti di montaggio

Ispezionare regolarmente le viti di montaggio e assicurarsi che siano ben fissate. Se una di queste dovesse essere allentata, riserrarla immediatamente. Si rischia in caso contrario di provocare incidenti pericolosi.

2. Ispezione dei morsetti (utensile e batteria)

Controllare per assicurarsi che detriti e polvere non si siano accumulati sui terminali.

Di tanto in tanto controllare prima, durante e dopo il funzionamento.

ATTENZIONE

Rimuovere eventuali detriti o polvere che potrebbero essersi accumulati sui terminali.

La mancata osservanza di ciò potrebbe causare un malfunzionamento.

3. Pulizia

⚠ **PERICOLO** : Per evitare pericoli, accertarsi che non possa penetrare alcun liquido all'interno del coperchio! Se la parte esterna e il coperchio del dispositivo sono macchiati, pulirli con un panno morbido e asciutto o con un panno inumidito con acqua e sapone. Non usare solventi cloridrici, benzina o diluenti per benzina, in quanto potrebbero deformare la plastica.

Utilizzare un aspirapolvere per le feritoie di ventilazione o pulire con una spazzola morbida.

Pulire l'interno del contenitore con acqua e detersivo per piatti. Asciugare bene.

4. Conservazione

Conservare il dispositivo e la batteria in un luogo in cui la temperatura sia inferiore a 40°C e lontano dalla portata dei bambini.

Italiano

NOTA

Conservazione delle batterie agli ioni di litio.

Prima di riporre le batterie agli ioni di litio, assicurarsi di averle caricate completamente.

Riporre le batterie per periodi prolungati (3 mesi o più) con un basso livello di carica potrebbe provocare il deterioramento delle prestazioni o la significativa riduzione del tempo di utilizzo delle batterie, o potrebbe rendere le batterie incapaci di mantenere la carica.

Tuttavia, la significativa riduzione del tempo di utilizzo delle batterie può essere risolta caricando e utilizzando le batterie ripetutamente da due a cinque volte.

Se il tempo di utilizzo delle batterie rimane estremamente ridotto nonostante le ricariche ripetute, considerare le batterie inutilizzabili e acquistarne di nuove.

- Aumento della potenza: Ruotare la manopola in senso orario.

Il dispositivo non riscalda correttamente:

- Assicurarsi che le feritoie di ventilazione non siano coperte. È necessario garantire un sufficiente ricircolo d'aria.
- Aumento della potenza: Ruotare la manopola in senso orario.

ATTENZIONE

Nell'uso e nella manutenzione degli utensili elettrici devono essere osservate le normative di sicurezza e i criteri prescritti in ciascun paese.

Avviso importante sulle batterie per gli utensili elettrici a batteria HiKOKI

Utilizzare sempre una delle nostre batterie originali. Non possiamo garantire la sicurezza e le prestazioni dell'utensile elettrico a batteria quando esso viene utilizzato con batterie diverse da quelle da noi designate, o quando la batteria viene smontata e modificata (per esempio lo smontaggio e la sostituzione di pile o altre parti interne).

GARANZIA

Garantiamo gli Utensili Elettrici HiKOKI in conformità alle specifiche normative imposte dalla legge e dai paesi. Questa garanzia non copre difetti o danni dovuti a uso erroneo, abuso o normale usura. In caso di lamentele, si prega di inviare l'Utensile Elettrico, non smontato, insieme al CERTIFICATO DI GARANZIA che si trova al termine di queste Istruzioni per l'uso, ad un Centro di Assistenza Autorizzato HiKOKI.

NOTA

A causa del continuo programma di ricerche e sviluppo della HiKOKI, le caratteristiche riportate in questo foglio sono soggette cambiamenti senza preventiva comunicazione.

RISOLUZIONE DEI GUASTI

Il dispositivo non funziona:

- controllare se la spina o la batteria sono inserite fino allo scatto in posizione.
- Se il selettore alimentazione è in posizione "batteria": controllare lo stato di carica della batteria. Eventualmente, ricaricare la batteria.
- Se il selettore alimentazione è in posizione 12 V: Avviare il motore del veicolo.
- Il dispositivo è stato avviato dalla manopola e dal selettore modalità?

Il dispositivo non raffredda correttamente:

- Collocare il dispositivo in un luogo più fresco. Non esporre alla luce solare diretta.
- Assicurarsi che le feritoie di ventilazione non siano coperte. È necessario garantire un sufficiente ricircolo d'aria.

SPECIALE VEILIGHEIDSIINSTRUCTIES

1. Controleer het apparaat op beschadigingen. Een beschadigd apparaat niet in gebruik worden nemen.
2. Dit apparaat kan door kinderen vanaf 8 jaar en ouder alsmede door personen met verminderde fysieke, sensorische of mentale vaardigheden of een gebrek aan ervaring en kennis worden gebruikt, als zij onder toezicht staan of omtrent het veilige gebruik van het apparaat werden geïnstrueerd en de hieruit resulterende gevaren begrijpen. Kinderen mogen niet met het apparaat spelen. Reiniging en onderhoud door de gebruiker mogen niet worden uitgevoerd door kinderen zonder toezicht. Kinderen van 3 tot 8 jaar mogen koelapparaten laden en lossen.
3. Om besmetting van voedsel te voorkomen, volg de volgende instructies:
 - Het gedurende langere tijd openen van de deur kan leiden tot een aanzienlijke verhoging van de temperatuur in de vakken van het apparaat.
 - Reinig regelmatig de oppervlakken die in contact kunnen komen met voedsel en toegankelijke afvoersystemen.
 - Reinig waterreservoirs als ze gedurende 48 uur niet zijn gebruikt; spoel het watersysteem dat is aangesloten op een watervoorziening als er gedurende 5 dagen geen water is gebruikt.
- Bewaar rauw vlees en vis in geschikte containers in de koelkast, zodat het niet in contact komt met of druppelt op ander voedsel.
- Diepvriesvakken met twee sterren zijn geschikt voor het bewaren van diepvriesproducten, het bewaren of maken van ijs en het maken van ijsblokjes.
- Vakken met één, twee of drie sterren zijn niet geschikt voor het invriezen van vers voedsel.
- Als het koelapparaat langere tijd leeg blijft, schakel het dan uit, ontdooi het, reinig het, droog het en laat de deur open om schimmelvorming in het apparaat te voorkomen.
4. Houd de folie van de verpakking uit de buurt van kinderen. Verstikkingsgevaar.
5. Voor alle onderhouds- en reinigingswerkzaamheden: scheid het apparaat van de stroomvoorziening. Trek de stekker uit het stopcontact, verwijder de accu.
6. Verbreek direct de verbinding van het apparaat met de stroomvoorziening, ...
 - als er vloeistof of voorwerpen binnenin het deksel terecht zijn gekomen,
 - als het apparaat werd blootgesteld aan regen, vocht of vloeistoffen,

Nederlands

- als het apparaat niet naar behoren werkt,
 - als het apparaat is gevallen,
 - in geval van rookontwikkeling,
 - in geval van vreemde geluiden of geuren,
 - in geval van beschadigingen.
- In al deze gevallen: trek de stekker uit het stopcontact en verwijder de accu. Niet meer gebruiken. Laat het apparaat door een daarvoor opgeleide vakman onderzoeken en zo nodig repareren.
7. De rook van een apparaatbrand mag in geen geval worden ingeademd. Mocht u desalniettemin rook hebben ingeademd: raadpleeg een arts, de rook kan schadelijk voor de gezondheid zijn.
 8. Geen veranderingen aan het apparaat uitvoeren.
 9. Het apparaat moet tijdens het transport in een voertuig worden beveiligd tegen wegglijden. Niet in de voor bestuurder en passagiers bestemde ruimte maar in de kofferbak transporteren.
 10. Gevaar voor ongevallen. Plaats de aansluitkabel zo dat niemand hierdoor wordt belemmerd.
 11. Niet via beide aansluitkabels gelijktijdig gebruiken, om beschadigingen te voorkomen.
 12. Houd aansluitkabels uit de buurt van scherpe randen, niet knikken, niet knopen, niet iets erop plaatsen.
 13. Gevaar voor brand. Het apparaat niet blootstellen aan hoge temperaturen of open vuur.
 14. Niet direct in het zonlicht of in de buurt van warmtebronnen plaatsen.
 15. Houd het apparaat uit de buurt van vocht, regen en natheid. Er mogen geen vloeistoffen in het apparaat binnendringen. Anders bestaat het gevaar op een elektrische schok en beschadiging van het apparaat. Niet in de buurt van water gebruiken.
 16. Plaats nooit vloeistoffen of ijs in het apparaat. Plaats uitsluitend verpakte levensmiddelen en verpakte drankjes in de container.
 17. Niet blootstellen aan overmatige vibraties, trillingen of schokken.
 18. Laat geen vreemde voorwerpen binnendringen in het apparaat door de ventilatiesleuven.
 19. Oververhittingsgevaar. Houd ventilatiesleuven altijd vrij, niet afdekken, niet blokkeren, niets erin steken. Houd altijd voldoende afstand tot wanden en voorwerpen, zodat de lucht ongehinderd kan circuleren.
 20. Geen adapterstekker of verlengkabel gebruiken.
 21. Gevaar voor een elektrische schok. Houd de aansluitkabel droog. Niet met vochtige handen aanraken.
 22. Bij het scheiden van de stroomvoorziening: niet aan de kabel trekken. Aan de stekker vastpakken.
 23. **Gebruik het apparaat niet in een omgeving met explosiegevaar, waarin zich brandbare vloeistoffen, gassen of stoffen bevinden. Apparaten veroorzaken vonken die het stof of de dampen tot ontsteking kunnen brengen.**
 24. **De aansluitstekker van het apparaat moet in het stopcontact passen. De stekker mag op geen enkele manier gemodificeerd worden. Deugdelijke stekkers en geschikte stopcontacten verminderen het risico op een elektrische schok.**
 25. **Laat het apparaat alleen repareren door gekwalificeerd en vakkundig personeel en alleen met originele reserveonderdelen. Daarmee wordt gewaarborgd dat de veiligheid van het gereedschap in stand blijft.**
 26. **Om de verontreiniging van levensmiddelen te voorkomen, moeten de volgende aanwijzingen in acht worden genomen:**
 - Als het deksel gedurende een langere periode wordt geopend, kan dit een duidelijke temperatuurverhoging in de vakken van het apparaat tot gevolg hebben.
 - Rauw vlees en vis in geschikte dozen bewaren, zodat deze niet in contact komen met andere levensmiddelen of erop kunnen druppelen.
 - De oppervlakken die in contact komen met levensmiddelen, moeten regelmatig worden gereinigd.
 - Als het apparaat gedurende een langere periode leeg staat, moet het apparaat worden uitgeschakeld, ontdooid, gereinigd en het deksel open laten staan, om het ontstaan van schimmel te voorkomen.
 27. Dit apparaat mag niet worden blootgesteld aan regen.
 28. Dit product dat wordt gevoed door een 12 V sigarettenaanstekker mag alleen worden gebruikt tijdens het rijden.

AANVULLENDE VEILIGHEIDSWAARSCHUWINGEN

1. Laad de accu altijd op bij een temperatuur van 0°C–40°C. Een temperatuur van minder dan 0°C zal overlading veroorzaken, wat gevaarlijk is. De accu kan niet worden opgeladen bij een temperatuur hoger dan 40°C. De geschiktste temperatuur voor opladen ligt tussen de 20°C–25°C.
2. Gebruik de acculader niet continu. Wacht ongeveer 15 minuten nadat u een accu hebt opgeladen voordat u begint met het opladen van een andere accu.
3. Voorkom dat stof of vuil in de aansluitopening van de accu terecht komt.
4. Demonteer de accu of acculader niet.
5. Voorkom kortsluiting van de accu. Kortsluiten van de accu zal resulteren in een grote stroom en oververhitting. Dit zal resulteren in brandwonden en schade aan de accu.
6. Gooi de accu niet in het vuur. Een brandende accu kan ontploffen.
7. Breng de accu naar de winkel waar deze gekocht werd, nadat deze na opladen onvoldoende kracht heeft voor praktisch gebruik. Gooi een uitgewerkte accu niet zomaar weg.
8. Steek nooit voorwerpen in de ventilatie-openingen van de acculader. Als er voorwerpen of ontvlambaar materiaal in de ventilatie-openingen van de acculader wordt gestoken, kan dit resulteren in een elektrische schok of schade aan de acculader.
9. Bij doorlopend gebruik is het mogelijk dat deze machine oververhit raakt, hetgeen kan leiden tot schade aan de motor en de schakelaar. Daarom geeft u het gereedschap een tijdje pauze wanneer de behuizing heet wordt.

10. Zorg ervoor dat de accu goed geïnstalleerd is. Als de accu niet goed genoeg vast zit, kan hij los komen en een ongeluk veroorzaken.
11. Gebruik het product niet als het gereedschap of de accupolen (batterijhouder) vervormd zijn. Het installeren van de accu kan kortsluiting veroorzaken, wat kan leiden tot rookontwikkeling of ontbranding.
12. Houd de accupolen van het gereedschap (accuhouder) vrij van spaanders en stof.
 - Controleer vóór gebruik of er geen spaanders en stof zijn opgehoopt in het gebied van de aansluitingen.
 - Probeer te voorkomen dat spaanders of stof van het gereedschap op de accu terechtkomen tijdens het gebruik.
 - Wanneer het gebruik wordt onderbroken of na gebruik, moet u het gereedschap niet op een plaats achterlaten waar het kan worden blootgesteld aan vallende spaanders of stof. Als u dat doet kan er kortsluiting ontstaan, wat kan leiden tot rookontwikkeling of ontbranding.
13. Gebruik het gereedschap en de accu altijd bij temperaturen tussen -5°C en 40°C.
2. Doorboor de accu niet met een scherp voorwerp, zoals een nagel, klop er niet op met een hamer, stap niet op de accu, gooi er niet mee en stel hem niet bloot aan zware fysieke schokken.
3. Gebruik geen zichtbare beschadigde of vervormde accu.
4. Gebruik de accu niet voor andere doeleinden dan de in deze gebruiksaanwijzing genoemde.
5. Wanneer de accu niet kan worden opgeladen, zelfs nadat de specifieke oplaadtijd verstreken is, moet u onmiddellijk stoppen met het opladen.
6. Zorg ervoor dat de accu niet te heet wordt of onder te grote druk komt te staan en stel hem niet aan deze omstandigheden bloot, zoals in een magnetron, droger of een hogedrukcontainer.
7. Houd de accu onmiddellijk uit de buurt van vuur nadat er een lek of vieze geur is vastgesteld.
8. Gebruik de accu niet op een plek waar een grote statische elektriciteit wordt opgewekt.
9. In geval van een acculek, vieze geur, warmteontwikkeling, verkleuring of vervorming, of iets abnormaals tijdens het gebruik, het opladen of de opslag, moet u de accu onmiddellijk uit het gereedschap of de lader halen en moet u het gebruik ervan stoppen.
10. Dompel de batterij niet onder of laat geen vloeistoffen erin vloeien. Binnendringen van geleidende vloeistof, zoals water, kan schade veroorzaken, met brand of een explosie tot gevolg. Bewaar de batterij op een koele, droge plaats, uit de buurt van explosieve en licht ontvlambare voorwerpen. Vermijd omgevingen met bijtend gas.
11. Stel het beeldscherm niet bloot aan harde stoten en breek het niet. Dit kan defecten veroorzaken.

OPMERKINGEN BIJ GEBRUIK LITHIUM-ION BATTERIJ

De lithium-ion accu is voorzien van een beschermingsfunctie die volledige ontlading van de accu voorkomt waardoor de levensduur wordt verlengd. In geval 1 t/m 3 hieronder kan de motor tijdens het gebruik van het product tot stilstand komen, zelfs wanneer u de schakelaar ingedrukt houdt. Dit geeft geen probleem met het product aan maar wordt veroorzaakt door de beschermingsfunctie.

1. De motor komt tot stilstand wanneer de accu leeg is. De accu moet in dit geval onmiddellijk opgeladen worden.
2. De motor kan tot stilstand komen wanneer het gereedschap overbelast wordt. Laat de schakelaar in dit geval onmiddellijk los en verhelp de oorzaak van de overbelasting. Wanneer u het probleem verholpen heeft kunt u het gereedschap opnieuw gebruiken.
3. Wanneer de accu oververhit is door overbelasting, kan het zijn dat de accu niet meer werkt. In dit geval moet u de accu niet verder gebruiken, maar deze eerst laten afkoelen. Wanneer u het probleem verholpen heeft kunt u het gereedschap opnieuw gebruiken.

Gelieve eveneens aandacht te schenken aan volgende waarschuwing en aandachtspunt.

WAARSCHUWING

Om acculekken, het opwekken van warmte, rookontwikkeling, explosie en ontsteking bijtijds te vermijden, moet u de volgende voorzorgsmaatregelen nemen.

1. Zorg ervoor dat er zich geen spaanders en stof op de accu ophopen.
- Zorg er tijdens de werkzaamheden voor dat er geen spaanders en stof op de accu kunnen vallen.
- Zorg ervoor dat de spaanders en het stof die tijdens het werk op het elektrisch gereedschap vallen zich niet op de accu ophopen.
- Bewaar een ongebruikte accu niet op een plaats waar deze aan spaanders en stof wordt blootgesteld.
- Verwijder alle spaanders en stof van een accu voordat u hem opbergt en bewaar de accu niet op dezelfde plek als metalen onderdelen (schroeven, spijkers, enz.).

LET OP

1. Wanneer u de lekkende vloeistof uit de accu in de ogen krijgt, wrijf dan niet in de ogen, maar was ze goed uit met zoet en schoon water, zoals kraanwater en roep er onmiddellijk een dokter bij. Indien u geen behandeling krijgt, kan de vloeistof oogproblemen veroorzaken.
2. Wanneer de vloeistof op uw huid of kleding lekt, moet u ze onmiddellijk goed wassen met schoon water, zoals kraanwater. De kans bestaat dat dit huidirritatie veroorzaakt.
3. Wanneer u roest, een vieze geur, oververhitting, verkleuring, vervorming en/of andere onregelmatigheden vaststelt wanneer u de accu voor de eerste keer gebruikt, gebruik hem dan niet verder, maar retourneer de accu aan uw leverancier of verkoper.

WAARSCHUWING

Als er een geleidende vreemde stof op de contacten van de lithium-ionaccu terechtkomt, kan de accu worden kortgesloten, waardoor brand kan ontstaan. Wanneer u de lithium-ionaccu bewaart, dient u de volgende regels in acht te nemen.

- Plaats geen geleidende stoffen, spijkers en draden zoals ijzer- en koperdraad in de opslagdoos.
- Plaats de accu in het gereedschap of bevestig het accudeksel stevig voor opslag tot u de ventilator niet meer ziet om kortsluiting te voorkomen.

BETREFFENDE TRANSPORT VAN LITHIUM-ION ACCU

Neem bij transport van een lithium-ion accu de volgende voorzorgsmaatregelen in acht.

Nederlands

WAARSCHUWING

Stel het transportbedrijf op de hoogte dat er een lithium-ion accu wordt vervoerd, vermeld het vermogen en volg de instructies van het transportbedrijf bij het regelen van vervoer.

- Lithium-ion accu's die een uitgangsvermogen van 100 Wh overschrijden worden beschouwd als gevaarlijke goederen binnen de vrachtgoederenclassificatie en vereisen speciale procedures.
- Voor internationaal transport, moet u voldoen aan internationale wetgeving en wetten en voorschriften van het land van bestemming.

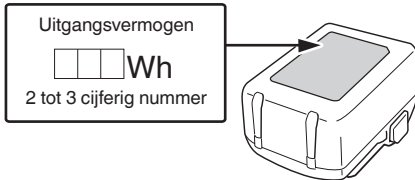

VOORZORGSMAATREGELEN AANSLUITING USB-APPARAAT (UC18YSL3)

Wanneer een onverwacht probleem optreedt, kunnen de gegevens in een USB-apparaat, aangesloten op dit product, beschadigd raken of verloren gaan. Zorg er altijd voor dat er een back-up wordt gemaakt van gegevens op het USB-apparaat voor gebruik met dit apparaat. Houd er rekening mee dat ons bedrijf geen enkele verantwoordelijkheid accepteert voor op een USB-apparaat opgeslagen gegevens die beschadigd of verloren zijn, noch voor schade dat zich voor kan doen aan een aangesloten apparaat.

WAARSCHUWING

- Voor gebruik, controleer de verbonden USB kabel voor enige defecten of beschadigingen. Bij gebruik van een kapotte of beschadigde USB kabel kan er rook uitstoot of ontbranding ontstaan.
- Wanneer het product niet wordt gebruikt, bedek de USB poort dan met de rubberen bedekking. Ophoping van stof etc. in de USB poort kan rook uitstoot of ontbranding veroorzaken.

OPMERKING

- Er kan een soms een pauze zijn gedurende het opladen van de USB.
- Wanneer een USB apparaat niet wordt opgeladen, verwijder het USB apparaat van de oplader. Doet u dit niet, dan kan de levensduur van de batterij afnemen, maar dit kan ook onverwachte ongelukken als gevolg hebben.
- Het kan zijn dat sommige USB-apparaten niet kunnen worden opgeladen, afhankelijk van het type apparaat.

NAMEN VAN ONDERDELEN

De nummers in de onderstaande lijst komen overeen met **Afb. 1–Afb. 8**.

1	Kabelopslag (aansluitkabel sigarettenaansteker)
2	Kabelopslag (netaansluitkabel)
3	Draaiknop (in-/uitschakelen/vermogen regelen)

4	Bedieningsdisplay „koud”
5	Bedieningsdisplay „warm”
6	Bedieningsmodusschakelaar (warm, koud)
7	Schakelaar voor stroomvoorziening
8	Deksel
9	Ventilatiesleuven
10	Container
11	Accu
12	Naamplaatje
13	Motor
14	Afscheiding
15	Draaggreep
16	Vergrendeling
17	Laadcontrolelampje
18	Indicatieschakelaar resterende acculading
19	Indicatielampje resterende acculading
20	Beeldscherm

SYMBOLEN

WAARSCHUWING

Hieronder staan symbolen afgebeeld die van toepassing zijn op deze machine. U moet de betekenis hiervan begrijpen voor u de machine gaat gebruiken.

	UL18DF: Accu koelbox met verwarmfunctie
	Om het risico op verwondingen te verminderen, moet de gebruiker de instructiehandleiding lezen.
	Alleen voor EU-landen Geef elektrisch gereedschap niet met het huisvuil mee! Volgens de Europese richtlijn 2012/19/EU inzake oude elektrische en elektronische apparaten en de toepassing daarvan binnen de nationale wetgeving, dient gebruikt elektrisch gereedschap gescheiden te worden ingezameld en te worden afgevoerd naar een recyclebedrijf dat voldoet aan de geldende milieueisen.
	Gelijkstroom
	Opgegeven voltage
	Koppel de batterij los
	UIT zetten

	Sigarettenaansteker
	Bedienen van de accu
	Stopcontact
OFF	UIT
ECO	Energiebesparingsmodus
MAX	Maximale output
COLD	Koel
WARM	Houd warm
	Vergrendelen
	Ontgrendelen
	Waarschuwing

Verwarmingstemperatuur		°C	Hoogste verwarmingstemperatuur tot 65°C (bij 23°C buitentemperatuur)
Max. tijd voor warm houden/koel houden (in 23°C omgeving)	Koel houden (MAX)	Uren	2,4 (BSL36B18)
	Warm houden (MAX)	Uren	2,4 (BSL36B18)
	Energiebesparings-module	Uren	11,6 (BSL36B18)
Accu verkrijgbaar voor dit gereedschap			Multivolt accu, BSL18-serie
Gewicht			5,3 kg (zonder batterij)

OPMERKING

Op grond van het voortdurende research en ontwikkelingsprogramma van HiKOKI kunnen de hierin genoemde technische gegevens zonder voorafgaande kennisgeving worden gewijzigd.

2. Accu (apart verkrijgbaar)

Model	Spanning	Accucapaciteit
BSL36B18	36 / 18 V *1	4,0 / 8,0 Ah *1

*1 Het gereedschap zal zelf automatisch schakelen.

OPLADEN

Voor het gebruik van het elektrisch gereedschap dient de accu als volgt opgeladen te worden.

<UC18YSL3 (apart verkrijgbaar)>

- Sluit het netsnoer* van de acculader aan op het stopcontact.**
Wanneer de stekker van de acculader in het stopcontact wordt gestoken, zal het controlelampje van het laden rood knipperen. (Zie **Tabel 1**)
 - Steek de batterij in de acculader.**
Steek de accu stevig in de acculader zoals u kunt zien op **Afb. 3** (op bladzijde 3).
 - Opladen**
Wanneer er een accu in de acculader wordt geplaatst, zal het opladen beginnen en zal het oplaadindicatorlampje blauw knipperen. Wanneer de accu volledig is opgeladen, zal het laadindicatielampje groen oplichten. (Zie **Tabel 1**)
- (1) Aanduiding van het laadindicatielampje
De aanduidingen van het laadindicatielampje zijn zoals aangegeven in **Tabel 1**, al naar gelang de toestand van de accu of de acculader.

Tabel 1: Aanduidingen van het laadindicatielampje

AAN/UIT met intervallen van 0,5 sec. (ROOD)	Voor het opladen *1
Brandt gedurende 0,5 sec. met intervallen van 1 sec. (BLAUW)	Opgeladen tot minder dan 50%

STANDAARD TOEBEHOREN

Naast het hoofdtoestel (1 toestel), bevat de verpakking de accessoires die vermeld staan op bladzijde 175.

De standaard toebehoren kunnen zonder nadere aankondiging gewijzigd worden.

TOEPASSINGEN

Deze koelbox is geschikt voor het koelen of bewaren van warm verpakte levensmiddelen en dranken. Hij is bedoeld voor privégebruik bij kamperen, in de auto en dergelijke. Hij is niet bedoeld voor industrieel of commercieel gebruik. Niet bedoeld voor gebruik buitenshuis. Niet bedoeld voor gebruik op plaatsen die onderhevig zijn aan bijzondere omstandigheden zoals corrosieve of explosieve atmosferen (stof, stoom of gas).

TECHNISCHE GEGEVENS**1. Elektrisch gereedschap**

Model	UL18DF	
Stroomvoorziening	DC 18 V, 230 V	
	Stroomvoorziening in voertuig DC 12 V Huishoudelijke stroomvoorziening (met de meegeleverde wisselstroomadapter)	
Capaciteit	L	24
Koeltemperatuur	°C	Laagste koeltemperatuur 3°C (bij 23°C buitentemperatuur)

MONTAGE EN GEBRUIK

Handeling	Afbeelding	Bladzijde
Verwijderen en aanbrengen van de accu	2	2
Opladen	3	2
Indicator resterende acculading	6	3
Een USB-apparaat opladen vanuit een stopcontact	7-a	3
Een USB-apparaat en accu opladen via een stopcontact	7-b	3
Het opladen van een USB-apparaat	8	3
Selecteren van accessoires	-	176

VOOR HET GEBRUIK

⚠ Controleer vóór gebruik op beschadigingen. Een beschadigd apparaat niet in gebruik worden nemen.

⚠ Vergelijk vóór gebruik of de op het typeplaatje aangegeven spanning en frequentie overeenkomen met de stroomvoorziening.

⚠ Bij stroomaansluiting: Schakel altijd een aardlekschakelaar (RCD) met een max. inschakelstroom van 30 mA voor.

Het is raadzaam het apparaat voor het eerste gebruik te reinigen. Zie „3. Reiniging” in „ONDERHOUD EN INSPECTIE”.

1. De draaggreep bevestigen (Afb. 4)

Plaats de draaggreep in de aangegeven hoek, eerst aan één zijde: Steek de neus (op de draaggreep) in het rechthoekige deel van de opening (bij het verbindingsstuk). Steek daarna de draaggreep ook aan de andere kant erin en trek daarbij de draaggreep iets uit elkaar.

LET OP

Voordat u het apparaat vervoert, moet u controleren of de handgreep correct is geïnstalleerd.

2. Plaatsen

⚠ **WAARSCHUWING**: Bij het plaatsen van het apparaat moet ervoor worden gezorgd dat de stroomaansluiting niet wordt ingeklemd of beschadigd.

⚠ **WAARSCHUWING**: Plaats het apparaat niet voor stopcontacten. Ze moeten altijd goed toegankelijk zijn.

GEBRUIK

⚠ Niet bestemd voor continu gebruik. De maximale gebruiksduur bedraagt 6 dagen. Bij het bereiken van de max. gebruiksduur van het apparaat, moet het gedurende minimaal 2 uur worden uitgeschakeld.

1. Aansluiten op de stroomvoorziening

2. Gebruikte stroomvoorziening instellen

Instellen met de schakelaar.

- Stroomaansluiting 12 Volt
Aansluitkabel uit het kabeldepot halen, volledig afrollen en in een geschikte 12-Volt-sigarettenaanstekerbuis van uw voertuig plaatsen.

⚠ Sommige sigarettenaanstekerbussen leveren ook bij uitgeschakelde voertuigmotor nog stroom.

Een ingeschakeld apparaat kan de accu van uw voertuig zo sterk leegtrekken dat de motor niet meer start.
Haal de stekker uit het stopcontact bij het verlaten van het voertuig.

- Stroomaansluiting
Stroomkabel uit het kabeldepot halen, volledig afrollen en in een geschikt stopcontact steken.
- Het plaatsen van de accu

OPMERKING

Dit product kan de accu niet opladen via andere voedingsbronnen.

3. Functie kiezen

Met bedrijfsmodischakelaar instellen:

4. Aan-/uitschakelen, vermogen instellen

Inschakelen: draaiknop met de klok mee draaien.

Vermogen verhogen: draaiknop met de klok mee draaien.

Vermogen verlagen: draaiknop tegen de klok in draaien.

Uitschakelen: draaiknop tot aan de aanslag tegen de klok in draaien (op de stand „OFF”).

„OFF”=UIT

OPMERKING

Stand MAX: er kan max. een 17°C koudere binnentemperatuur worden bereikt (bij een buitentemperatuur van 25°C).

Er kan een maximum binnentemperatuur van 60°C worden bereikt (bij een buitentemperatuur van 25°C).

Stand ECO: het energieverbruik komt overeen met energieklassen A+++ . Er kan max. een 8-11°C koudere binnentemperatuur worden bereikt (bij een buitentemperatuur van 23°C).

5. Deksel openen/sluiten (Afb. 5)

Openen: Om het deksel te kunnen openen: draaggreep naar achteren klappen. Vervolgens het deksel naar achteren openen.

Sluiten: Deksel dichtklappen en draaggreep naar voren klappen.

6. Tips voor energiebesparing

- Niet blootstellen aan direct zonlicht.
- In de koelmodus: gebruik reeds gekoelde levensmiddelen en drankjes.
- Open het deksel niet langer dan nodig, sluit hem helemaal.
- Let erop dat de lucht kan circuleren tussen de levensmiddelen.

⚠ **GEVAAR**: Koppel het apparaat los van de stroomvoorziening. Trek de stekker uit het stopcontact en verwijder de accu. Er bestaat gevaar voor elektrische schokken!

ONDERHOUD EN INSPECTIE

⚠ **GEVAAR**: Koppel het apparaat los van de stroomvoorziening. Trek de stekker uit het stopcontact en verwijder de accu. Er bestaat gevaar voor elektrische schokken!

1. Inspectie van bevestigingsschroeven

Controleer alle bevestigingsschroeven regelmatig en zorg ervoor dat ze goed aangedraaid zijn. Draai los zittende schroeven onmiddellijk vast. Doet u dit niet, dan kunnen ernstige gevaren het gevolg zijn.

2. Inspectie van aansluitingen (gereedschap en accu)

Voer een controle uit om er zeker van te zijn dat er geen spaanders en stof zijn opgehoopt op de aansluitingen.

Nederlands

Voer zo nu en dan voorafgaand aan, tijdens en na gebruik een controle uit.

LET OP

Verwijder alle spaanders of stof dat zich mogelijk heeft opgehoopt op de aansluitingen.

Als u dit niet doet, kan dit leiden tot een storing.

3. Reinigen

⚠ GEVAAR Zorg ervoor dat geen vloeistoffen binnenin het deksel terecht komen om gevaren te voorkomen! Wanneer de buitenkant van het apparaat en deksel vuil is, veegt u deze schoon met een zachte, droge doek of een doek bevochtigd met een zeepopje. Gebruik geen chemische middelen zoals chloor, of vloeistoffen zoals benzine of ververdunner, want deze kunnen het plastic vervormen of zelfs smelten.

Stofzuig de ventilatiesleuven of reinig ze met een zachte borstel.

Reinig de binnenkant van de container met water en afwasmiddel. Droog goed.

4. Opbergen

Bewaar het apparaat en de accu op een plaats waar de temperatuur lager is dan 40°C en buiten het bereik van kinderen.

OPMERKING

Opbergen van lithium-ion accu's

Zorg dat de lithium-ion accu volledig is opgeladen voordat u deze opbergt.

Langdurig opbergen (3 maanden of langer) van een accu die bijna leeg is kan resulteren in slechtere prestaties, een sterke afname van de gebruiksduur van de accu en ook is het mogelijk dat de accu niet meer opgeladen kan worden.

Een sterke afname van de gebruiksduur van de accu kan soms wel weer verholpen worden door de accu herhaaldelijk, van twee- tot vijfmaal, op te laden en te gebruiken.

Als de gebruiksduur van de accu zeer kort blijft nadat deze meerdere malen is opgeladen en gebruikt, is de accu versleten en dient u een nieuwe accu aan te schaffen.

LET OP

Bij gebruik en onderhoud van elektrisch gereedschap dienen de in het land waar u zich bevindt geldende veiligheidsregelgeving en veiligheidsstandaarden stipt te worden opgevolgd.

Belangrijke informatie voor de accu's van HiKOKI snoerloos elektrisch gereedschap

Gebruik altijd een van onze voorgeschreven originele accu's. Wij kunnen de veiligheid en prestatie van ons snoerloos elektrisch gereedschap niet garanderen bij gebruik van andere dan de voorgeschreven accu's, of als de accu gedemonteerd of gewijzigd is (zoals demontage of vervanging van accucellen of andere inwendige onderdelen).

GARANTIE

De garantie op het elektrisch gereedschap van HiKOKI is in overeenstemming met de wettelijke/landspecifieke richtlijnen. Deze garantie dekt geen defecten of schade als gevolg van foutief gebruik, misbruik of normale slijtage. In geval van klachten verzoeken wij u het elektrisch gereedschap samen met het GARANTIECERTIFICAAT dat u achterin deze handleiding aantreft naar een erkend servicecentrum van HiKOKI te sturen.

OPMERKING

Op grond van het voortdurende research en ontwikkelingsprogramma van HiKOKI kunnen de hierin genoemde technische gegevens zonder voorafgaande kennisgeving worden gewijzigd.

OPLOSSEN VAN PROBLEMEN

Apparaat werkt niet:

- Controleer of de stekker of de accu tot aan de aanslag is geplaatst.
- Als de stroomkeuzeschakelaar in de „accu“-stand staat: Controleer de oplaadstatus van de accu. Laad indien nodig de accu op.
- Als de stroomkeuzeschakelaar op 12 V staat: Schakel de ontsteking van uw voertuig in.
- Is het apparaat via de draaiknop en de bedrijfsmodischakelaar ingeschakeld?

Apparaat koelt niet goed:

- Plaats het apparaat op een koelere locatie. Niet blootstellen aan direct zonlicht.
- Controleer dat de ventilatiesleuven niet zijn afgedekt. Zorg voor voldoende luchtcirculatie.
- Vermogen verhogen: draaiknop met de klok mee draaien.

Apparaat warmt niet goed:

- Controleer dat de ventilatiesleuven niet zijn afgedekt. Zorg voor voldoende luchtcirculatie.
- Vermogen verhogen: draaiknop met de klok mee draaien.

INSTRUCCIONES ESPECIALES DE SEGURIDAD

1. Compruebe que el producto no presenta daños. El producto dañado no se puede utilizar.
 2. Este aparato puede ser utilizado por niños a partir de 8 años y por personas con limitaciones físicas, sensoriales o mentales o con falta de experiencia y conocimientos, siempre que sean vigilados por una persona encargada de su seguridad o que hayan recibido de ésta instrucciones sobre la utilización del aparato y hayan comprendido los riesgos que entraña. No permitir que los niños utilicen este aparato para jugar. Los trabajos de limpieza y mantenimiento a nivel de usuario no deberán ser realizadas por niños sin supervisión. Los niños de 3 a 8 años pueden cargar y descargar aparatos de refrigeración.
 3. Para evitar la contaminación de los alimentos, respete las siguientes instrucciones:
 - Abrir la puerta durante largos períodos puede provocar un aumento significativo de la temperatura en los compartimentos del aparato.
 - Limpie habitualmente las superficies que puedan entrar en contacto con los alimentos y los sistemas de drenaje accesibles.
 - Limpie los depósitos de agua si no se han utilizado durante 48 h; enjuague el sistema de agua conectado a un suministro de agua si no se ha extraído agua durante 5 días.
 - Guarde la carne y el pescado crudos en recipientes adecuados en el refrigerador, de manera que no entren en contacto con otros alimentos ni goteen sobre ellos.
 - Los compartimentos para alimentos congelados de dos estrellas son aptos para guardar alimentos precongelados, guardar o preparar helados y para preparar cubitos de hielo.
 - Los compartimentos de una, dos y tres estrellas no son aptos para la congelación de alimentos frescos.
 - Si el aparato de refrigeración se deja vacío durante mucho tiempo, apague, descongele, limpie, seque y deje la puerta abierta para evitar que se forme moho dentro del aparato.
4. Mantenga el material de embalaje alejado de los niños. Peligro de asfixia.
 5. Antes de cualquier mantenimiento o limpieza, desconecte el aparato de la fuente de alimentación. Desconecte el enchufe y saque la batería.

6. Desenchufe el aparato inmediatamente de la fuente de alimentación en los siguientes casos:

- Si entran líquidos u objetos en el interior de la tapa.
- Si el aparato ha estado expuesto a la lluvia, la humedad o líquidos.
- Si el aparato no funciona correctamente.
- Si el aparato se ha caído.
- Si se forma humo.
- Si hay ruidos u olores inusuales.
- Si presenta daños.

En todos estos casos: saque el enchufe y retire la batería. Deje de utilizarlo. Encargue a un especialista la revisión del aparato ver si está dañado, y repárelo si es necesario.

7. No inhale el humo del fuego generado en un aparato. Si ha inhalado humo: consulte a un médico, ya que el humo puede ser perjudicial para la salud.
8. No realice ninguna modificación en el aparato.
9. Asegure el aparato para que no se desplace al transportarlo en un vehículo. No lo transporte en el compartimento de pasajeros, sino en el portaequipajes.
10. Peligro de accidente. Coloque el cable de conexión de manera que no sea un obstáculo.
11. No utilice ambos cables de conexión al mismo tiempo para evitar daños.
12. Mantenga los cables de conexión alejados de los bordes afilados, no los doble, no los anude ni coloque nada sobre ellos.
13. Peligro de incendio. No exponga el aparato a altas temperaturas ni al fuego.
14. No lo exponga a la luz solar directa ni a fuentes de calor.
15. No exponga el adaptador a la lluvia ni la humedad y evite que penetren líquidos en su interior. No debe permitir que entren líquidos en el aparato. De lo contrario, existe peligro de descarga eléctrica y de daños en el aparato. No utilice el aparato cerca del agua.
16. No vierta líquidos ni hielo en el aparato. Añada solo alimentos y bebidas envasados.
17. No lo exponga a vibraciones excesivas, golpes o impactos.
18. No permita que entren objetos extraños en el aparato a través de las ranuras de ventilación.

19. Peligro de sobrecalentamiento. Siempre mantenga las ranuras de ventilación despejadas, no las cubra, no las bloquee ni introduzca nada en ellas. Mantenga siempre una distancia suficiente de las paredes y objetos para que el aire pueda circular libremente.
20. No utilice enchufes adaptadores ni cables de extensión.
21. Peligro de descarga eléctrica. Mantenga seco el cable de conexión. No lo toque con las manos mojadas.
22. Para desenchufar el aparato, tire del enchufe, no tire del cable. Agarre el enchufe en su lugar.
23. **No utilice el aparato en un entorno con peligro de explosión, en el que se encuentren combustibles líquidos, gases o polvo.** *Los aparatos producen chispas que pueden llegar a inflamar los materiales en polvo o vapores.*
24. **El enchufe del aparato debe corresponder a la toma de corriente utilizada. No modifique el enchufe.** *Si no se modifican los enchufes y se utilizan tomas de corriente adecuadas se reducirá el riesgo de descarga eléctrica.*
25. **Solo los profesionales pueden reparar el adaptador, empleando exclusivamente piezas de repuesto originales.** *Solamente así se mantiene la seguridad de la herramienta eléctrica.*
26. **Para evitar la contaminación de los alimentos, deben observarse las siguientes instrucciones:**
 - Si la tapa se abre durante un período prolongado, puede producirse un aumento significativo de la temperatura en los compartimentos del aparato.
 - Almacene la carne y el pescado crudos en recipientes adecuados de manera que no toquen ni goteen sobre otros alimentos.
 - Limpie regularmente las superficies que puedan entrar en contacto con los alimentos.
 - Si la nevera se deja vacía durante mucho tiempo, apáguela, descongélela, límpiela y deje la tapa abierta para evitar la generación de moho.
27. Este producto no se puede exponer a la lluvia.
28. Este producto alimentado por un encendedor de 12 V solo se puede utilizar mientras se conduce el vehículo.

ADVERTENCIAS DE SEGURIDAD ADICIONALES

1. Cargue siempre la batería a una temperatura que oscile entre 0°C y 40°C. Las temperaturas inferiores a 0°C causarán una sobrecarga, lo cual es peligroso. La batería no puede cargarse a temperaturas superiores a 40°C. La gama de temperatura más apropiada para la carga es de 20°C a 25°C.
2. No utilice el cargador de forma continua. Cuando finalice una carga, deje el cargador sin uso durante unos 15 minutos antes de la siguiente carga de la batería.
3. No deje que entren sustancias extrañas por el orificio de conexión de la batería recargable.
4. No desmonte nunca la batería recargable ni el cargador.
5. No cortocircuite nunca la batería recargable. Cortocircuitar la batería provocará tensión eléctrica muy elevada y sobrecalentamiento. Derivará en quemaduras o en daños a la batería.
6. No arroje la batería al fuego. Si se quema la batería puede explotar.
7. Lleve la batería al establecimiento de compra original en caso de que la duración de la batería recargable sea reducida al usarse. No tire la batería descargada.

8. No inserte objetos en las ranuras de ventilación del cargador.
La inserción de objetos metálicos o inflamables en dichas ranuras puede provocar descargas eléctricas o dañar el cargador.
9. La operación continua de esta unidad podría producir su recalentamiento, así como daños en el motor y el interruptor. Por lo tanto, siempre que la carcasa se caliente, deje descansar la herramienta durante un rato.
10. Asegúrese de que la batería se encuentre instalada con firmeza. Si está suelta, puede desprenderse y provocar un accidente.
11. No use el producto si la herramienta o los terminales de la batería (el soporte de la batería) están deformados. Instalar tal batería podría causar un cortocircuito que podría resultar en emisiones de humo o incendios.
12. Mantenga los terminales de la herramienta (soporte de la batería) libres de virutas y polvo.
 - Antes de su uso, asegúrese de que no se han acumulado virutas ni polvo en la zona de los terminales.
 - Durante el uso, intente evitar que las virutas o el polvo de la herramienta caigan sobre la batería.
 - Al suspender el funcionamiento o tras el uso, no deje la herramienta en un área donde pueda estar expuesta a las virutas o al polvo que caen.
De hacerlo, podría causar un cortocircuito que podría resultar en emisiones de humo o incendios.
13. Utilice siempre la herramienta y la batería a temperaturas entre -5°C y 40°C.
2. No perforo la batería con un objeto afilado como un clavo, no la golpee con un martillo, la pise, la tire ni la exponga a fuertes impactos físicos.
3. No utilice una batería que parezca estar dañada o deformada.
4. No utilice la batería para un fin diferente a los especificados.
5. Si la carga de la batería no finaliza ni siquiera cuando ha transcurrido el tiempo de carga especificado, detenga inmediatamente el proceso de carga.
6. No coloque o exponga la batería a temperaturas elevadas o alta presión, como en un microondas, una secadora o en un recipiente de alta presión.
7. Aléjela del fuego inmediatamente cuando se detecte una fuga o un olor raro.
8. No la utilice en un lugar donde se generen grandes cantidades de electricidad estática.
9. Si se producen fugas de batería, mal olor, se genera calor, la batería está descolorida o deformada, o presenta algún tipo de funcionamiento anómalo durante su uso, recarga o almacenamiento, retírela inmediatamente del equipo o del cargador de la batería y detenga su utilización.
10. No sumerja la batería ni permita que fluya hacia el interior fluido alguno. La entrada de líquido conductor, como agua, puede causar daños que resultarán en un incendio o una explosión. Guarde la batería en un lugar fresco y seco, lejos de materiales inflamables y combustibles. Se deben evitar atmósferas de gas corrosivo.
11. Tenga cuidado de no dar sacudidas fuertes al panel de la pantalla o romperlo. Pueden producirse problemas.

ADVERTENCIAS RELATIVAS A LA BATERÍA DE LITIO

Para ampliar su duración, la batería de litio está equipada con la función de protección para detener la salida.

En los casos 1 a 3 descritos a continuación, cuando utiliza este producto, incluso si acciona el interruptor, el motor puede detenerse. No es un problema, sino el resultado de la función de protección.

1. Cuando la batería restante se agota, el motor se detiene.
En este caso, cárguela inmediatamente.
2. Si la herramienta se sobrecarga, el motor puede detenerse. En este caso, suelte el interruptor de la herramienta y elimine las causas de la sobrecarga. A continuación, puede volver a utilizarla.
3. Si la batería se calienta excesivamente al realizar un trabajo de sobrecarga, la alimentación de la batería podría detenerse.
En este caso, deje de utilizar la batería y deje que se enfríe. A continuación, puede volver a utilizarla.

Asimismo, preste atención a las siguientes advertencias y precauciones.

ADVERTENCIA

Para evitar fugas de la batería, generación de calor, emisión de humo, explosiones e igniciones, preste atención a las siguientes precauciones.

1. Asegúrese de que no entran virutas o polvo en la batería.
 - Durante el trabajo, asegúrese de que no caen virutas o polvo en la batería.
 - Asegúrese de que las virutas o el polvo que caen sobre la herramienta eléctrica durante el trabajo no entran en la batería.
 - No almacene una batería sin utilizar en un lugar expuesto a virutas y polvo.
 - Antes de almacenar una batería, retire las virutas y el polvo que se hayan adherido y no la almacene junto a piezas metálicas (tornillos, clavos, etc.).

PRECAUCIÓN

1. Si el líquido de fuga de la batería entra en contacto con los ojos, no se los frote y lávelos bien con agua limpia como, por ejemplo, agua del grifo, y póngase en contacto con un médico inmediatamente.
Si no se trata, el líquido podría causar problemas de visión.
2. Si el líquido de fuga entra en contacto con la piel o la ropa, lávela bien con agua limpia como, por ejemplo, agua del grifo, inmediatamente.
Podría producir irritación cutánea.
3. Si observa óxido, mal olor, recalentamiento, decoloración, deformación u otras irregularidades al utilizar la batería por primera vez, no la utilice y devuélvala al proveedor o distribuidor.

ADVERTENCIA

Si una sustancia extraña conductiva accede al terminal de la batería de iones de litio, esta podría sufrir un cortocircuito y provocar un incendio. Cuando guarde la batería de iones de litio, asegúrese de respetar las siguientes reglas.

- No deje restos conductivos, clavos ni cables, como por ejemplo cables de hierro o de cobre, en el estuche de almacenamiento.
- Para evitar que se produzcan cortocircuitos, cargue la batería en la herramienta o fije con firmeza la tapa de la batería hasta que deje de verse el ventilador.

A PROPÓSITO DEL TRANSPORTE DE LA BATERÍA DE IONES DE LITIO

Al transportar una batería de iones de litio, tenga en cuenta las siguientes precauciones.

Español

ADVERTENCIA

Notifique a la compañía de transporte que un paquete contiene una batería de iones de litio, informe a la compañía eléctrica de su potencia de salida y siga las instrucciones de la compañía de transporte al preparar su transporte.

- Las baterías de iones de litio que superen una potencia de salida de 100 Wh se considera que son materiales peligrosos en la Clasificación de Transporte y requieren procedimientos de aplicación especiales.
- Para el transporte en el extranjero, deberá cumplir con las leyes internacionales y las normas y regulaciones del país de destino.

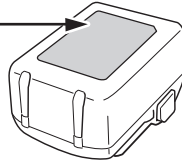
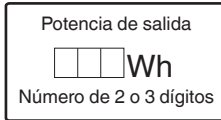

PRECAUCIONES DE CONEXIÓN DEL DISPOSITIVO USB (UC18YSL3)

Cuando se produce un problema inesperado, los datos en un dispositivo USB conectado a este producto podrían dañarse o perderse. Asegúrese siempre de realizar una copia de seguridad de los datos contenidos en el dispositivo USB antes de su uso con este producto. Tenga en cuenta que nuestra compañía no acepta ninguna responsabilidad por los datos almacenados en el dispositivo USB que se hayan dañado o perdido, ni por ningún daño que pudiera sufrir un dispositivo conectado.

ADVERTENCIA

- Antes de usar, compruebe el cable de conexión USB en busca de cualquier defecto o daño. Usar un cable USB defectuoso o dañado puede provocar emisiones de humo o incendios.
- Cuando no se está usando el producto, cubra el puerto USB con la cubierta de goma. Acumulación de polvo, etc. en el puerto USB puede provocar emisiones de humo o incendios.

NOTA

- Podría haber una pausa ocasional durante la recarga USB.
- Cuando no se esté cargando un dispositivo USB, retire el dispositivo USB del cargador. De lo contrario, podría no solo reducir la vida de la batería de un dispositivo USB, pero también podría ocasionar accidentes imprevistos.
- En función del tipo, algunos dispositivos USB no podrán cargarse.

NOMBRES DE LAS PIEZAS

Los números de la siguiente lista corresponden a la Fig. 1–Fig. 8.

1	Almacenamiento del cable (cable de conexión al mechero)
2	Almacenamiento del cable (cable de conexión a la red eléctrica)
3	Botón giratorio (encender/apagar/regular la potencia)
4	Pantalla de funcionamiento “frío”





5	Pantalla de funcionamiento “caliente”
6	Interruptor del modo de funcionamiento (caliente, frío)
7	Interruptor para la fuente de alimentación
8	Cubierta
9	Ranuras de ventilación
10	Contenedor
11	Batería
12	Placa identificativa
13	Motor
14	Partición
15	Asa de transporte
16	Pestillo
17	Lámpara indicadora de carga
18	Interruptor del indicador de batería restante
19	Lámpara indicadora de batería restante
20	Panel de visualización

SÍMBOLOS

ADVERTENCIA

A continuación se muestran los símbolos usados para la máquina. Asegúrese de comprender su significado antes del uso.

	UL18DF: Nevera a Batería para Refrigeración y Calentamiento
	Para reducir el riesgo de lesiones, el usuario deberá leer el manual de instrucciones.
	Sólo para países de la Unión Europea No deseché los aparatos eléctricos junto con los residuos domésticos. De conformidad con la Directiva Europea 2012/19/UE sobre residuos de aparatos eléctricos y electrónicos y su aplicación de acuerdo con la legislación nacional, las herramientas eléctricas cuya vida útil haya llegado a su fin se deberán recoger por separado y trasladar a una planta de reciclaje que cumpla con las exigencias ecológicas.
	Corriente continua
	Voltaje nominal
	Desconecte la batería
	Apagado
	Toma del mechero

	Funcionamiento de la batería
	Toma de corriente
OFF	APAGADO
ECO	Modo de ahorro de energía
MAX	Salida máxima
COLD	Frío
WARM	Mantener caliente
	Bloquear
	Desbloquear
	Advertencia

ACCESORIOS ESTÁNDAR

Además de la unidad principal (1 unidad), el paquete contiene los accesorios indicados en la página 175.

Los accesorios estándar están sujetos a cambio sin previo aviso.

APLICACIONES

Esta caja refrigeradora es adecuada para enfriar o mantener calientes alimentos y bebidas envasados. Está diseñada para uso privado al acampar, dentro del automóvil o similares. No está diseñada para uso industrial o comercial.

No está pensada para su uso en exteriores. No está previsto su uso en zonas sometidas a condiciones especiales como atmósferas corrosivas o explosivas (polvo, vapor o gas).

ESPECIFICACIONES

1. Herramienta eléctrica

Modelo	UL18DF	
Fuente de alimentación	CC 18 V, 230 V	
	Fuente de alimentación en el vehículo CC 12 V Fuente de alimentación doméstica (con el adaptador de CA suministrado)	
Capacidad	L	24
Temperatura de enfriamiento	°C	Temperatura de refrigeración más baja 3°C (a 23°C de temperatura exterior)
Temperatura de calentamiento	°C	Temperatura de calefacción más alta hasta 65°C (a 23°C de temperatura exterior)

Tiempo máx. para Mantener caliente/ Mantener frío (en un entorno de 23°C)	Mantener frío (MÁX.)	Horas	2,4 (BSL36B18)
	Mantener caliente (MÁX.)	Horas	2,4 (BSL36B18)
	Modo de ahorro de energía	Horas	11,6 (BSL36B18)
Batería disponible para esta herramienta		Batería de voltio múltiple, serie BSL18	
Peso		5,3 kg (sin batería)	

NOTA

Debido al programa continuo de investigación y desarrollo de HIKOKI, estas especificaciones están sujetas a cambio sin previo aviso.

2. Batería (se vende por separado)

Modelo	Tensión	Capacidad de la batería
BSL36B18	36 / 18 V *1	4,0 / 8,0 Ah *1

*1 La misma herramienta cambiará automáticamente.

CARGA

Antes de utilizar la herramienta eléctrica, cargue la batería de la siguiente manera.

<UC18YSL3 (se vende por separado)>

1. Enchufe el cable de alimentación del cargador a una toma de corriente de CA.

Al conectar el enchufe del cargador a una toma de corriente, el testigo indicador de carga parpadeará en rojo. (consulte la **tabla 1**)

2. Inserte la batería en el cargador

Inserte la batería con firmeza en el cargador como se muestra en la **Fig. 3** (en la página 3).

3. Carga

Cuando inserte una batería en el cargador, la carga comenzará y la lámpara indicadora de carga parpadeará en azul.





Cuando la batería esté totalmente cargada, el testigo indicador de carga se iluminará en verde. (consulte la **tabla 1**)

(1) Indicación del testigo indicador de carga

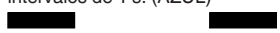
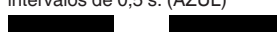
Las indicaciones del testigo indicador de carga serán las mostradas en la **tabla 1**, según el estado del cargador o de la batería recargable.

Tabla 1: Indicaciones del testigo indicador de carga

ON/OFF a intervalos de 0,5 s (ROJO) 	Antes de la carga *1
Se enciende durante 0,5 s a intervalos de 1 s. (AZUL) 	Carga inferior al 50%
Se enciende durante 1 s a intervalos de 0,5 s. (AZUL) 	Carga inferior al 80%

Se enciende de forma continua (AZUL) 	Carga superior al 80%
Se enciende de forma continua (Sonido continuo de la señal acústica: alrededor de 6 s) (VERDE) 	Carga completa
ON/OFF a intervalos de 0,3 s (ROJO) 	Espera por recalentamiento *2
ON/OFF a intervalos de 0,1 s (Sonido intermitente de la señal acústica: alrededor de 2 s) (MORADO) 	Carga imposible *3

NOTA

*1 Si la luz roja continúa parpadeando incluso después de instalar el cargador, compruebe para confirmar que la batería ha sido introducida completamente.

*2 Batería recalentada. No puede cargarse.

A pesar de que la carga comenzará una vez que la batería se haya enfriado incluso si se deja en el sitio, la mejor práctica es retirar la batería y dejar que se enfríe a la sombra en un lugar bien ventilado antes de la carga.

*3 Fallo de funcionamiento de la batería o del cargador

- Introduzca la batería completamente.
- Compruebe que no haya materia extraña adherida a la montura o terminales de la batería. Si no hay objetos extraños, es probable que la batería o el cargador funcionen incorrectamente. Llévelo a su Centro de servicio técnico autorizado.

○ Si se utiliza el cargador de batería de forma continua, este se calentará y podría provocar averías. Una vez finalizada la carga, deje pasar 5 minutos hasta la siguiente.

(2) Acerca de las temperaturas y el tiempo de carga de la batería (consulte la **tabla 2**)

Tabla 2

Modelo	UC18YSL3	
Tipo de batería	Ion de litio	
Tensión de carga	14,4–18 V	
Temperatura a la que podrá cargarse la batería	0°C–50°C	
Tiempo de carga de la capacidad de la batería aprox. (A 20°C)	1,5 Ah	15 min
	2,0 Ah	20 min
	2,5 Ah	25 min
	3,0 Ah	20 min
	4,0 Ah	26 min
	5,0 Ah	32 min
	6,0 Ah	38 min

Tiempo de carga de la capacidad de la batería de voltio múltiple aprox. (a 20°C)	1,5 Ah (x 2 unidad)	20 min
	2,5 Ah (x 2 unidad)	32 min
	4,0 Ah (x 2 unidad)	52 min
Número de células de batería	4–10	
Tensión de carga para USB	5 V	
Corriente de carga para USB	2 A	
Peso	0,6 kg	

NOTA

- El tiempo de carga puede variar según la temperatura ambiente y la tensión de la fuente de alimentación.
- Si la carga tarda mucho tiempo
 - La carga tardará más tiempo a temperaturas ambiente extremadamente bajas. Cargue la batería en un lugar cálido (como en interiores).
 - No bloquee la rejilla de ventilación. De lo contrario, el interior se sobrecalentará, reduciendo el rendimiento del cargador.
 - Si el ventilador de refrigeración no funciona, póngase en contacto con un centro de servicio autorizado de HiKOKI para su reparación.

4. Desconecte el cable de alimentación del cargador de la toma de corriente.

5. Sostenga el cargador con firmeza y saque la batería.

NOTA

Asegúrese de extraer la batería del cargador después de usarlo y, a continuación, guárdelo.

Sobre la descarga eléctrica en caso de baterías nuevas, etc.

Ya que la sustancia química interna de las baterías nuevas y las baterías que no se han utilizado durante mucho tiempo no está activada, la descarga eléctrica puede ser inferior cuando se utilicen por primera y segunda vez. Este fenómeno es temporal, y el tiempo normal requerido para la recarga se restablecerá recargando las baterías 2–3 veces.

Cómo hacer que las baterías duren más.

- (1) Recargue las baterías antes de que se gasten completamente. Cuando sienta que la energía de la herramienta se debilita, detenga inmediatamente la herramienta y recargue su batería. Si continúa utilizando la herramienta y gasta la corriente eléctrica, la batería podría resultar dañada y su vida útil se acortará.
- (2) Evite realizar la recarga a altas temperaturas. Una batería recargable se calentará inmediatamente después de su uso. Si tal batería se recarga inmediatamente después de su uso, su sustancia química interna se deteriorará, y la vida útil de la batería se acortará. Deje la batería y recárguela después de que se haya enfriado un rato.

MONTAJE Y FUNCIONAMIENTO

Acción	Figura	Página
Extracción e inserción de la batería	2	2

Acción	Figura	Página
Carga	3	2
Indicador de batería restante	6	3
Cargar un dispositivo USB desde una toma de corriente eléctrica	7-a	3
Cargar un dispositivo USB y su batería desde una toma de corriente eléctrica	7-b	3
Cómo recargar el dispositivo USB	8	3
Selección de los accesorios	-	176

ANTES DE PONER LA UNIDAD EN FUNCIONAMIENTO

⚠ Compruebe que el producto no esté dañado antes de usarlo. El producto dañado no se puede utilizar.

⚠ Antes del uso, compruebe que la tensión y la frecuencia de red que se indican en la placa de características se correspondan con las características de la red eléctrica.

⚠ Conexión a la corriente eléctrica: preconnecte siempre un aparato de corriente residual FI (RCD) con una corriente de desconexión máxima de 30 mA.

Recomendamos limpiar el dispositivo antes de usarlo por primera vez. Consulte "3. Limpieza" en "MANTENIMIENTO E INSPECCIÓN".

1. Instalación del asa de transporte (Fig. 4)

Introduzca el asa de transporte en el ángulo indicado, primero en un lado: Inserte la nariz (en el asa de transporte) en la parte rectangular de la abertura (en la unión del contenedor). A continuación, colocar la empuñadura en el otro lado separando ligeramente la empuñadura.

PRECAUCIÓN

Antes de transportar la unidad, asegúrese de que el asa esté instalada correctamente.

2. Ubicación

⚠ **ADVERTENCIA** : Al colocar la nevera, asegúrese de que el cable de alimentación no esté aplastado ni dañado.

⚠ **ADVERTENCIA** : No coloque la unidad delante de las tomas de corriente. Los enchufes deben estar siempre fácilmente accesibles.

USO

⚠ No es apto para el funcionamiento continuo. La duración de servicio máxima es de 6 días. Cuando se alcance el tiempo máximo de funcionamiento, apague el aparato durante al menos 2 horas.

1. Conéctelo a la alimentación eléctrica

2. Ajuste de la fuente de alimentación utilizada

Ajuste con el interruptor.

- Conexión de alimentación: 12 voltios
Saque el cable de conexión del depósito de cables, desenrrollelo completamente e introdúzcalo en el conector de mechero de 12 voltios de su vehículo.

⚠ Algunos conectores de mechero suministran energía incluso cuando el motor del vehículo está apagado. Un dispositivo que se deja encendido podría agotar la

batería de su vehículo hasta el punto de que el motor no arranque.
Desenchufe el dispositivo cuando salga del vehículo.

- Conexión a la red eléctrica
Saque el cable de alimentación del depósito de cables, desenrrollelo completamente e introdúzcalo en el enchufe adecuado.
- Colocación de la batería

NOTA

Este producto no puede cargar su batería desde otras fuentes de alimentación.

3. Selección del modo de funcionamiento.

Ajuste en el interruptor de modo:

4. Conexión/desconexión, ajuste del caudal de aire

Conectar: gire el botón giratorio en el sentido de las agujas del reloj.

Aumento de potencia: gire el botón giratorio en el sentido de las agujas del reloj.

Reducción de potencia: gire el botón giratorio en sentido contrario de las agujas del reloj.

Desconectar: gire el botón giratorio hasta el tope en sentido contrario de las agujas del reloj (en la posición "OFF").

"OFF"=APAGADO

NOTA

Posición MAX: se puede alcanzar máx. una temperatura interior 17°C más fría (a 25°C de temperatura exterior).

Se puede alcanzar un máximo de aproximadamente 60°C de temperatura interior (a 25°C de temperatura exterior).

Posición ECO: el consumo de energía corresponde a la clase de energía A+++ . Se puede alcanzar máx. una temperatura interior 8-11°C más fría (a 23°C de temperatura exterior).

5. Abrir/cerrar tapa (Fig. 5)

Abrir: para poder abrir la tapa: plegar el asa de transporte hacia atrás. Luego abra la tapa hacia atrás.

Cerrar: para poder cerrar la tapa: plegar el asa de transporte hacia adelante.

6. Consejos para el ahorro de energía

- No lo exponga a la luz solar directa.
- En el modo de enfriamiento: use alimentos y bebidas ya enfriados.
- No abra la tapa más de lo necesario, ciérrala completamente.
- Asegúrese de que el aire pueda circular entre los alimentos.

⚠ **PELIGRO** : Desconecte el dispositivo de la red eléctrica. Tire del enchufe, retire la batería. ¡Existe riesgo de descarga eléctrica!

MANTENIMIENTO E INSPECCIÓN

⚠ **PELIGRO** : Desconecte el dispositivo de la red eléctrica. Tire del enchufe, retire la batería. ¡Existe riesgo de descarga eléctrica!

1. Inspección de los tornillos de montaje

Inspeccione con regularidad todos los tornillos de montaje y asegúrese de que estén bien apretados. Si hay algún tornillo suelto, aprételo inmediatamente. No hacerlo podría provocar riesgos graves.

2. Inspección de los terminales (herramienta y batería)

Compruebe para asegurarse de que no se han acumulado virutas ni polvo en los terminales. En ocasiones verifique antes, durante y después de la operación.

PRECAUCIÓN

Retire las virutas o el polvo que pudiera haberse acumulado en los terminales.

De lo contrario puede producirse un fallo en el funcionamiento.

3. Limpieza

⚠ PELIGRO : Asegúrese de que no entre ningún líquido en el interior de la tapa para evitar peligros. Cuando el exterior del dispositivo y la tapa estén manchados, límpielos con un paño suave y seco o con un paño humedecido en agua jabonosa. No utilice disolventes clóricos, gasolina o disolventes para pinturas ya que estos deforman los materiales plásticos.

Aspire las ranuras de ventilación o limpie con un cepillo suave.

Limpie el interior del contenedor con agua y líquido para lavavajillas. Seque bien.

4. Almacenamiento

Guarde el dispositivo y la batería en un lugar en el que la temperatura sea inferior a 40°C y fuera del alcance de los niños.

NOTA

Almacenamiento de baterías de iones de litio.

Compruebe que las baterías de iones de litio se hayan cargado completamente antes de almacenarlas.

Un almacenamiento prolongado de las baterías (3 meses o más) con poca carga podría deteriorar su funcionamiento, reduciendo en gran medida el tiempo de uso de la batería o haciendo que las baterías no puedan mantener una carga.

No obstante, la reducción en gran medida del tiempo de uso de la batería puede recuperarse si se carga y utiliza de dos a cinco veces.

Si el tiempo de uso de la batería es extremadamente corto a pesar de haber cargado y utilizado la batería varias veces, deberá considerarla agotada y comprar una nueva.

PRECAUCIÓN

En el manejo y el mantenimiento de las herramientas eléctricas, se deberán observar las normas y reglamentos vigentes en cada país.

Aviso importante sobre las baterías de las herramientas eléctricas a batería de HiKOKI

Utilice siempre una de nuestras baterías genuinas. No podemos garantizar la seguridad y el funcionamiento de nuestra herramienta eléctrica a batería cuando se utiliza con baterías diferentes a las indicadas por nosotros, o cuando la batería se desmonta y modifica (como cuando se desmontan y sustituyen celdas u otras piezas internas).

NOTA

Debido al programa continuo de investigación y desarrollo de HiKOKI, estas especificaciones están sujetas a cambio sin previo aviso.

SOLUCIÓN DE PROBLEMAS

La nevera no funciona:

- Compruebe que el enchufe o la batería están insertados hasta el tope.
- Si el selector de corriente se encuentra en la posición "batería": Compruebe el estado de carga de la batería. En caso necesario, cargue la batería.
- Si el interruptor selector de corriente está ajustado a 12 V: conecte el encendido de su vehículo.
- ¿Está el aparato encendido en el botón giratorio y en el interruptor de modo?

La nevera no enfría bien:

- Coloque el aparato en un lugar fresco. No lo exponga a la luz solar directa.
- Asegúrese de que las rejillas de ventilación no estén cubiertas. Debe garantizarse una circulación de aire suficiente.
- Aumento de potencia: gire el botón giratorio en el sentido de las agujas del reloj.

La nevera no calienta bien:

- Asegúrese de que las rejillas de ventilación no estén cubiertas. Debe garantizarse una circulación de aire suficiente.
- Aumento de potencia: gire el botón giratorio en el sentido de las agujas del reloj.

GARANTÍA

Las herramientas eléctricas de HiKOKI incluyen una garantía conforme al reglamento específico legal/nacional. Esta garantía no cubre los defectos o daños debidos al uso incorrecto, el uso excesivo ni tampoco los provocados por el desgaste normal. En caso de reclamación, envíe la herramienta eléctrica, sin desmontar y con el CERTIFICADO DE GARANTÍA que aparece al final de estas instrucciones de uso, al Centro de servicio autorizado de HiKOKI.

INSTRUÇÕES ESPECIAIS DE SEGURANÇA

1. Verifique se o aparelho apresenta danos. Não colocar um aparelho danificado em funcionamento.
 2. Este aparelho pode ser utilizado por crianças a partir dos 8 anos, bem como por pessoas com capacidades físicas, sensoriais ou mentais reduzidas ou com experiência ou conhecimentos insuficientes, caso estejam sob supervisão ou tenham sido instruídas relativamente à utilização segura, bem como alertadas para os perigos daí resultantes. As crianças não podem brincar com o aparelho. A limpeza e manutenção por parte do utilizador não podem ser realizadas por crianças sem supervisão. As crianças com idades entre 3 e 8 anos têm permissão para carregar e descarregar aparelhos de refrigeração.
 3. Para evitar a contaminação de alimentos, respeite as seguintes instruções:
 - Abrir a porta durante longos períodos de tempo pode causar um aumento significativo da temperatura nos compartimentos do aparelho.
 - Limpe regularmente as superfícies que podem entrar em contacto com os alimentos e os sistemas de drenagem acessíveis.
 - Limpe os depósitos de água se não tiverem sido utilizados durante 48 h; lave o sistema de água ligado a uma fonte de água se não tiver sido utilizada água durante 5 dias.
 - Armazene carne e peixe crus em recipientes adequados no frigorífico de forma a que não entrem em contacto com outros alimentos ou pinguem sobre estes.
 - Os compartimentos para alimentos congelados com duas estrelas são adequados para armazenar alimentos pré-congelados, armazenar ou fazer gelados e fazer cubos de gelo.
 - Os compartimentos com uma, duas e três estrelas não são adequados para a congelação de alimentos frescos.
 - Se o aparelho de refrigeração for deixado vazio durante longos períodos de tempo, desligue, descongele, limpe, seque e deixe a porta aberta para evitar a formação de bolor dentro do aparelho.
4. Mantenha as películas da embalagem longe do alcance de crianças. Perigo de asfixia.
 5. Antes de todos os trabalhos de manutenção e limpeza: Separe o aparelho da corrente elétrica. Puxe a ficha, retire a bateria.
 6. Separe o aparelho imediatamente da corrente elétrica, ...

Português

- se tiverem entrado líquidos ou objetos para o interior da tampa,
- se o aparelho tiver sido exposto a chuva, humidade ou líquidos,
- se o aparelho não estiver a funcionar corretamente,
- se o aparelho cair,
- em caso de formação de fumo,
- em caso de ruídos estranhos ou odores,
- em caso de danos.

Em todos estes casos: puxe a ficha e retire a bateria. Não continuar a utilizar. Solicite a verificação e, se necessário, a reparação do aparelho por parte de um técnico qualificado.

7. Nunca deverá inalar o fumo gerado pelo incêndio de um aparelho. Se ainda assim tiver inalado fumo: consulte um médico, visto que o fumo pode prejudicar a sua saúde.
8. Não proceder a alterações no aparelho.
9. Ao transportar o aparelho num veículo, proteger contra deslizamentos. Não transportar no interior do veículo, deverá transportar na mala.
10. Perigo de acidentes. Passar o cabo de ligação de forma a que este não atrapalhe ninguém.
11. Não operar simultaneamente com ambos os cabos de ligação para evitar danos.
12. Mantenha o cabo de ligação afastado de arestas afiadas, não dobrar, não fazer nós e não colocar nenhum objeto em cima do cabo.
13. Perigo de incêndio. Não expor o aparelho a temperaturas elevadas ou a fogo aberto.
14. Não expor a luz solar direta ou a fontes de calor.
15. Mantenha o aparelho longe de humidade, chuva ou zonas húmidas. A infiltração de líquidos no aparelho não é permitida. Caso contrário, existe perigo de choque elétrico e de danos no aparelho. Não operar próximo de água.
16. Nunca colocar líquidos ou gelo no aparelho. Colocar apenas alimentos embalados e bebidas embaladas no recipiente.
17. Não expor a vibrações, oscilações ou impactos excessivos.
18. Não deixe corpos estranhos entrar no aparelho pelas aberturas de ventilação.
19. Perigo de sobreaquecimento. Manter as aberturas de ventilação sempre livres, não tapar, não bloquear nem colocar nada dentro das mesmas. Manter sempre espaço suficiente em relação a paredes e objetos para que o ar possa circular sem obstruções.
20. Não utilizar fichas adaptadoras ou cabos de extensão.
21. Perigo de choque elétrico. Manter o cabo de ligação seco. Não tocar com as mãos molhadas.
22. Ao separar da corrente elétrica: não puxar pelo cabo. Tocar na ficha.

23. **Não utilize o aparelho em áreas potencialmente explosivas, nas quais se encontrem líquidos, gases ou pós inflamáveis.** *Os aparelhos produzem faíscas que podem provocar a ignição de pó e vapores.*
24. **A ficha de ligação do aparelho deve encaixar na tomada. Nunca modifique a ficha.** *As fichas não modificadas e tomadas correspondentes reduzirão o risco de choques elétricos.*
25. **O seu aparelho só deve ser reparado por pessoal qualificado e só devem ser usadas peças sobressalentes originais.** *Desta forma é assegurada a segurança do aparelho.*
26. **Para evitar a sujidade dos alimentos deverá respeitar as seguintes instruções:**
 - Se a tampa for aberta por um longo período de tempo, poderá ocorrer uma subida considerável da temperatura nos compartimentos do aparelho.
 - Conservar carne e peixe cruo em recipientes apropriados, de forma a que esta não entre em contato com outros alimentos ou pingue sobre os mesmos.
 - Limpar regularmente as superfícies que entram em contato com alimentos.
 - Se o aparelho ficar vazio durante um longo período de tempo deverá desligar o aparelho, descongelar, limpar e deixar a tampa aberta para evitar a formação de bolor.
27. Este aparelho não deve ser exposto à chuva.
28. Este produto alimentado por um isqueiro de 12 V apenas pode ser usado enquanto o veículo estiver a circular.

AVISOS DE SEGURANÇA ADICIONAIS

1. Carregue sempre a bateria a uma temperatura de 0°C a 40°C. Uma temperatura inferior a 0°C resultará num carregamento excessivo, que é perigoso. A bateria não pode ser carregada a uma temperatura superior a 40°C. A temperatura mais adequada para o carregamento é de 20°C a 25°C.
2. Não utilize o carregador continuamente. Quando o carregamento está concluído, poue o carregador durante cerca de 15 minutos antes do próximo carregamento de uma bateria.
3. Não permita a entrada de substâncias estranhas no orifício de ligação da bateria recarregável.
4. Nunca desmonte a bateria recarregável e o carregador.
5. Nunca provoque um curto-circuito na bateria recarregável. Provocar um curto-circuito na bateria vai causar uma corrente elétrica e aquecimento excessivos. Resulta em queimaduras ou danos na bateria.
6. Não elimine a bateria num fogo. Se a bateria for queimada, pode explodir.
7. Leve a bateria à loja onde a comprou assim que autonomia da bateria após o carregamento for demasiado curta para uma utilização prática. Não elimine a bateria gasta.
8. Não introduza objetos nas ranhuras de ventilação de ar do carregador. Introduzir objetos metálicos ou inflamáveis nas ranhuras de ventilação de ar do carregador irá resultar em riscos de choques elétricos ou carregador danificado.
9. Quando utilizar continuamente esta unidade, esta pode sobreaquecer, levando a danos no motor e interruptor. Assim, sempre que a estrutura fi car quente, deixe a ferramenta descansar durante algum tempo.
10. Certifique-se de que a bateria está bem instalada. Se estiver solta pode sair e causar um acidente.

11. Não use o produto se os terminais da ferramenta ou da bateria (montagem da bateria) estiverem deformados. Instalar uma bateria assim pode causar um curto-circuito, o que pode resultar na emissão de fumo ou incêndio.
12. Mantenha os terminais da ferramenta (montagem da bateria) livres de limalhas e de pó.
 - Antes do uso, certifique-se de que limalhas e pó não se acumulam na área dos terminais.
 - Durante a utilização, tente evitar que limalhas ou pó na ferramenta caiam sobre a bateria.
 - Quando suspender o funcionamento ou após o uso, não deixe a ferramenta numa área onde possa estar exposta a queda de limalhas ou de pó. Se o fizer pode causar um curto-circuito, o que pode resultar na emissão de fumo ou incêndio.
13. Utilize sempre a ferramenta e a bateria a temperaturas entre -5°C e 40°C.
7. Afaste-a imediatamente do fogo quando forem detetadas fugas ou maus odores.
8. Não utilize em locais onde seja produzida uma forte electricidade estática.
9. Se a bateria apresentar fugas, maus odores, produção de calor, descoloração ou deformações, ou parecer funcionar de forma anormal durante a utilização, recarregamento ou armazenamento, remova-a imediatamente do equipamento ou do carregador da bateria e pare de a utilizar.
10. Não mergulhe a bateria nem permita que quaisquer fluidos vertam para o interior. Entrada de líquido condutor, tal como água, pode causar danos que podem resultar em incêndio ou explosão. Guarde a bateria num local fresco e seco, longe de materiais inflamáveis e combustíveis. As atmosferas de gás corrosivo devem ser evitadas.
11. Não sujeite o painel do visor a choques fortes nem o parta. Pode causar avarias.

PRECAUÇÕES PARA A BATERIA DE IÕES DE LÍCIO

Para aumentar a vida útil, a bateria de iões de lítio está equipada com uma função de proteção para impedir a transmissão de corrente.

Nos casos 1 a 3 descritos abaixo, quando utilizar este produto, mesmo que esteja a premir o interruptor, o motor pode parar. Isto não constitui uma avaria, sendo o resultado da função de proteção.

1. Quando a carga restante da bateria se esgotar, o motor para. Nesse caso, carregue-a imediatamente.
2. Se a ferramenta estiver sobrecarregada, o motor pode parar. Neste caso, solte o interruptor da ferramenta e elimine as causas da sobrecarga. De seguida, pode voltar a utilizá-la.
3. Se a bateria estiver sobreaquecida em condições de sobrecarga, a alimentação da bateria pode parar. Neste caso, pare de utilizar a bateria e deixe-a arrefecer. De seguida, pode voltar a utilizá-la.

Além disso, tenha em consideração os seguintes avisos e precauções.

AVISO

Para evitar antecipadamente qualquer fuga na bateria, produção de calor, emissão de fumo, explosão e ignição, certifique-se de que toma as seguintes precauções.

1. Certifique-se de que limalhas e pó não se acumulam na bateria.
 - Durante o trabalho, certifique-se de que limalhas e pó não caem na bateria.
 - Certifique-se de que quaisquer limalhas e pó que caiam na ferramenta durante os trabalhos não se acumulam na bateria.
 - Não guarde uma bateria não utilizada num local exposto a limalhas e ao pó.
 - Antes de guardar uma bateria, remova quaisquer limalhas e pó que possam existir na mesma e não a guarde com peças metálicas (parafusos, pregos, etc.).
2. Não perfure a bateria com objetos afiados como pregos, não lhe bata com um martelo, e não pise, arremesse, nem submeta a bateria a impactos físicos severos.
3. Não utilize uma bateria que pareça estar danificada ou deformada.
4. Não utilize a bateria para fins que não os especificados.
5. Se a bateria não carregar completamente mesmo após ter passado o tempo de recarregamento especificado, pare imediatamente de a recarregar.
6. Não coloque nem submeta a bateria a temperaturas elevadas ou a alta pressão, como as de um forno microondas, secador, ou recipiente de alta pressão.

PRECAUÇÃO

1. Se o líquido vertido pela bateria entrar nos seus olhos, não os esfregue e lave-os bem com água fresca e limpa como água da torneira e contacte imediatamente um médico. Se não for tratado, o líquido pode provocar problemas nos olhos.
2. Se o líquido verter para a sua pele ou roupa, lave-as imediatamente com água limpa como água da torneira. Existe a possibilidade do líquido provocar irritação cutânea.
3. Se se deparar com ferrugem, maus odores, sobreaquecimento, descoloração, deformações e/ou outras irregularidades ao utilizar a bateria pela primeira vez, pare de utilizá-la e devolva-a ao seu fornecedor ou vendedor.

AVISO

Se uma substância estranha condutora entrar no terminal da bateria de iões de lítio, a bateria pode sofrer um curto-circuito causando um incêndio. Ao armazenar a bateria de iões de lítio, cumpra as regras dos conteúdos seguintes.

- Não coloque os resíduos condutores, pregos e fios como fio de ferro ou fio de cobre na caixa de armazenamento.
- Para evitar curtos-circuitos, coloque a bateria na ferramenta ou coloque a tampa da bateria para armazenamento de modo a que não seja possível ver o ventilador.

SOBRE O TRANSPORTE DA BATERIA DE IÕES DE LÍCIO

Ao transportar uma bateria de iões de lítio, tenha em conta as seguintes precauções.

AVISO

- Informe a empresa de transporte que uma embalagem contém uma bateria de iões de lítio, informe a companhia da sua potência de saída e siga as instruções da empresa de transporte ao planificar o transporte.
- As baterias de iões de lítio que excedem uma potência de saída de 100 Wh são consideradas incluídas na classificação de carga Mercadorias Perigosas e requerem procedimentos especiais de registo.
 - Para transporte para o estrangeiro, deve obedecer à legislação internacional e às regras e regulamentos do país de destino.

Português



12	Placa de identificação
13	Motor
14	Partição
15	Pega de transporte
16	Fecho
17	Luz do indicador de carga
18	Interruptor do indicador da autonomia da bateria
19	Luz do indicador da autonomia da bateria
20	Painel do visor

PRECAUÇÕES DE CONEXÃO DO DISPOSITIVO USB (UC18YSL3)

Quando ocorrer um problema inesperado, os dados num dispositivo USB ligado a este produto poderão ser corrompidos ou perdidos. Certifique-se sempre de que faz uma cópia de segurança de quaisquer dados incluídos no dispositivo USB antes da utilização com este produto.

Tenha em conta que a nossa empresa não se responsabiliza por quaisquer dados armazenados num dispositivo USB que seja corrompido ou perdido, nem por qualquer dano que possa ocorrer a um dispositivo ligado.

AVISO

- Antes de usar, verifique se o cabo USB ligado tem algum defeito ou dano. Usar um cabo USB defeituoso ou danificado pode causar emissão de fumo ou incêndio.
- Quando o produto não está a ser usado, cubra a porta USB com a cobertura de borracha. A acumulação de pó, etc., na porta USB pode causar emissão de fumo ou incêndio.

NOTA

- Poderá haver uma pausa ocasional durante o recarregamento USB.
- Quando um dispositivo USB não estiver a ser carregado, remova o dispositivo USB do carregador. Caso contrário, poderá não só reduzir o tempo de vida da bateria do dispositivo USB mas também resultar em acidentes inesperados.
- Pode não ser possível carregar alguns dispositivos USB, dependendo do tipo de dispositivo.

NOMES DOS COMPONENTES

Os números na lista abaixo correspondem às Fig. 1–Fig. 8.



1	Armazenamento do cabo (cabo de ligação do isqueiro)
2	Armazenamento do cabo (cabo de ligação à rede)
3	Botão rotativo (ligar/desligar / regular potência)
4	Indicação de funcionamento “frio”
5	Indicação de funcionamento “quente”
6	Interruptor de modo de funcionamento (quente, frio)
7	Interruptor da fonte de alimentação
8	Tampa
9	Ranhas de ventilação
10	Recipiente
11	Bateria

SÍMBOLOS

AVISO

De seguida, são apresentados os símbolos utilizados para a máquina. Assimile bem seus significados antes da utilização.

	UL18DF: Mala térmica a bateria que refresca e aquece
	Para reduzir o risco de lesão, o utilizador deve ler o manual de instruções.
	Apenas para países da UE Não deixe ferramentas elétricas no lixo doméstico! De acordo com a diretiva europeia 2012/19/UE sobre ferramentas elétricas e eletrónicas usadas e a implementação de acordo com a lei nacional, as ferramentas elétricas no final da vida útil devem ser recolhidas em separado e encaminhadas a uma instalação de reciclagem ecológica.
	Corrente contínua
V	Tensão nominal
	Desconectar a bateria
	Desligar
	Tomada do isqueiro
	Funcionamento da bateria
	Tomada de alimentação
OFF	DESLIGADO
ECO	Modo de poupança de energia
MAX	Saída máxima
COLD	Frio
WARM	Manter quente

	Bloquear
	Desbloquear
	Aviso

Peso	5,3 kg (sem bateria)
------	-------------------------

NOTA

Devido ao programa contínuo de pesquisa e desenvolvimento da HiKOKI, as especificações aqui contidas estão sujeitas a mudanças sem aviso prévio.

2. Bateria (vendida separadamente)

Modelo	Voltagem	Capacidade da bateria
BSL36B18	36 / 18 V *1	4,0 / 8,0 Ah *1

*1 A própria ferramenta irá desligar automaticamente.







RECARREGAMENTO

Antes de utilizar a ferramenta elétrica, carregue a bateria da seguinte forma.

<UC18YSL3 (vendido separadamente)>

- Ligue o cabo de alimentação do carregador à tomada.**
Ao ligar a ficha do carregador a uma tomada, a luz do indicador de carga pisca a vermelho. (Consulte a **Tabela 1**)
 - Introduza a bateria no carregador.**
Introduza firmemente a bateria no carregador conforme mostrado na **Fig. 3** (na página 3).
 - Carregamento**
Ao introduzir uma bateria no carregador, o carregamento inicia e a luz indicadora de carregamento pisca a azul.
Quando a bateria fica completamente carregada, a luz indicadora de carga acende a verde. (Consulte a **Tabela 1**)
- (1) Indicação de luz do indicador de carga
As indicações da luz do indicador de carga serão aquelas mostradas na **Tabela 1**, de acordo com o estado do carregador ou da bateria recarregável.

Tabela 1: Indicações da luz do indicador de carga

LIGAR/DESLIGAR em intervalos de 0,5 seg. (VERMELHO) 	Antes do carregamento *1
Acende-se durante 0,5 seg. em intervalos de 1 seg. (AZUL) 	Carregado a menos de 50%
Acende-se durante 1 seg. em intervalos de 0,5 seg. (AZUL) 	Carregado a menos de 80%
Acende-se de forma contínua (AZUL) 	Carregado a mais de 80%
Acende-se de forma contínua (Aviso sonoro contínuo: cerca de 6 seg.) (VERDE) 	Carregamento completo
LIGAR/DESLIGAR em intervalos de 0,3 seg. (VERMELHO) 	Espera em caso de sobreaquecimento *2

ACESSÓRIOS-PADRÃO

Além da unidade principal (1 unidade), a embalagem contém os acessórios listados na página 175.

Os acessórios de série estão sujeitos a mudanças sem aviso prévio.

APLICAÇÕES

Esta caixa térmica é adequada para arrefecer ou para manter quentes alimentos e bebidas embalados. Destina-se ao uso privado quando vai acampar, dentro do carro ou semelhante. Não se destina ao uso industrial ou comercial.

Não indicado para uso no exterior.

Não indicado para uso em áreas sujeitas a condições especiais, tais como atmosferas corrosivas ou explosivas (pó, vapor ou gás).

ESPECIFICAÇÕES

1. Ferramenta elétrica

Modelo		UL18DF	
Fonte de alimentação		CC 18 V, 230 V	
		Fonte de alimentação no veículo CC 12 V Fonte de alimentação doméstica (usando o adaptador CA fornecido)	
Capacidade	L	24	
Temperatura de arrefecimento	°C	Temperatura de refrigeração mais baixa 3°C (com temperatura exterior de 23°C)	
Temperatura de aquecimento	°C	Temperatura máxima de aquecimento até 65°C (com temperatura exterior de 23°C)	
Tempo máx. para manter quente/manter frio (com temperatura ambiente de 23°C)	Manter frio (MÁX)	Horas	2,4 (BSL36B18)
	Manter quente (MÁX)	Horas	2,4 (BSL36B18)
	Modo de poupança de energia	Horas	11,6 (BSL36B18)
Bateria disponível para esta ferramenta		Bateria multitenção, série BSL18	

Português

LIGAR/DESLIGAR em intervalos de 0,1 seg. (Aviso sonoro intermitente: cerca de 2 seg.) (ROXO) 	Carregamento impossível *3
--	----------------------------

NOTA

*1 Se a luz vermelha continuar a piscar mesmo depois de o carregador ter sido instalado, verifique para confirmar que a bateria foi completamente inserida.

*2 Bateria sobreaquecida. Não é possível carregar. Embora o carregamento seja iniciado assim que a bateria arrefeça mesmo quando for deixada no local, a melhor prática é remover a bateria e permitir que ela arrefeça num local à sombra e bem ventilado antes do carregamento.

*3 Avaria na bateria ou no carregador

- Insira completamente a bateria.
- Verifique se não há nenhum material estranho preso no suporte da bateria ou nos terminais. Se não houver qualquer objeto estranho, é provável que a bateria ou o carregador estejam avariados. Dirija-se ao centro de assistência autorizado.

○ Quando o carregador da bateria tiver sido usado de forma contínua, este estará quente, constituindo assim a causa das falhas. Assim que o carregamento estiver concluído, aguarde 5 minutos até o próximo carregamento.

(2) Em relação às temperaturas e ao tempo de carregamento da bateria (Consulte a **Tabela 2**)

Tabela 2

Modelo	UC18YSL3	
Tipo de bateria	lões de lítio	
Tensão de carregamento	14,4–18 V	
Temperaturas às quais a bateria pode ser recarregada	0°C–50°C	
Tempo de carregamento para capacidade da bateria aprox. (A 20°C)	1,5 Ah	15 min
	2,0 Ah	20 min
	2,5 Ah	25 min
	3,0 Ah	20 min
	4,0 Ah	26 min
	5,0 Ah	32 min
Tempo de carregamento para capacidade da bateria multitensão, aprox. (A 20°C)	1,5 Ah (x 2 unidades)	20 min
	2,5 Ah (x 2 unidades)	32 min
	4,0 Ah (x 2 unidades)	52 min
Número de células da bateria	4–10	
Tensão de carga para USB	5 V	
Corrente de carga para USB	2 A	
Peso	0,6 kg	

NOTA

- O tempo de recarregamento pode variar conforme a temperatura ambiente e a tensão da fonte de alimentação.
- Se o carregamento demorar muito tempo
 - O carregamento demorará mais tempo a temperaturas ambiente extremamente baixas. Carregue a bateria num local acolhedor (como dentro de casa).
 - Não bloqueie a saída de ar. Caso contrário, o interior irá sobreaquecer, reduzindo o desempenho do carregador.
 - Se a ventoinha de refrigeração não estiver a funcionar, contacte um Centro de Assistência Autorizado HIKOKI para reparações.

4. Desligue o cabo de alimentação do carregador da tomada.

5. Segure bem o carregador e retire a bateria.

NOTA

Certifique-se de que retira a bateria do carregador após a utilização e, de seguida, guarde-a.

Sobre descarga elétrica no caso de baterias novas, etc.

Como a substância química interna das baterias novas e baterias que não tenham sido utilizadas por um longo período não está ativada, pode haver uma pequena descarga elétrica ao usá-las pela primeira e segunda vez. Este fenómeno é temporário e o tempo normal requerido para a recarga será restabelecido depois de recarregar a bateria 2–3 vezes.

Como prolongar a vida útil das baterias.

- (1) Recarregar as baterias antes de elas ficarem completamente descarregadas. Quando sentir que a potência da ferramenta se torna mais fraca, pare de usar a ferramenta e recarregue a respetiva bateria. Se continuar a usar a ferramenta e gastar completamente a corrente elétrica, a bateria pode ficar danificada e sua vida torna-se mais curta.
- (2) Evite recarregar a altas temperaturas. Uma bateria recarregável fica quente imediatamente depois do uso. Se uma bateria nesse estado for recarregada imediatamente depois de ter sido usada, a sua substância química interna deteriora-se e sua vida útil diminui. Deixe a bateria descansar e recarregue-a somente depois que ela ter arrefecido durante algum tempo.

MONTAGEM E UTILIZAÇÃO

Ação	Figura	Página
Remover e introduzir a bateria	2	2
Carregamento	3	2
Indicador da autonomia da bateria	6	3
Carregamento de um dispositivo USB a partir de uma tomada elétrica	7-a	3
Carregamento de um dispositivo USB e bateria a partir de uma tomada elétrica	7-b	3
Como recarregar o dispositivo USB	8	3
Selecionar acessórios	–	176

ANTES DA OPERAÇÃO

⚠ Verifique se apresenta danos antes de usar. Não colocar um aparelho danificado em funcionamento.

⚠ Antes de usar, confirme se a sua rede elétrica coincide com a tensão de rede e a frequência de rede indicadas na placa de características.

⚠ Em caso de ligação à rede: ligar sempre previamente um disjuntor de proteção FI (RCD) com uma corrente de disparo máx. de 30 mA.

Recomendamos que limpe o dispositivo antes da primeira utilização. Consulte "3. Limpeza" em "MANUTENÇÃO E INSPEÇÃO".

1. Instalação da pega de transporte (Fig. 4)

Insira a pega de transporte no ângulo indicado, em primeiro lugar de um lado: Insira o nariz (na pega de transporte) na parte retangular da abertura (na junta do recipiente). Em seguida, inserir o punho de transporte também no outro lado, afastando para isso ligeiramente o punho de transporte.

PRECAUÇÃO

Antes de transportar a unidade, certifique-se de que a pega está instalada corretamente.

2. Instalar

⚠ **AVISO** : Ao instalar o aparelho certifique-se de que o cabo de ligação à rede não está entalado ou danificado.

⚠ **AVISO** : Não posicione a unidade à frente de tomadas elétricas. As fichas de alimentação devem estar sempre facilmente acessíveis.

UTILIZAÇÃO

⚠ Não é apropriado para a utilização contínua. O período máximo de funcionamento é de 6 dias. Ao atingir o período máximo de funcionamento, desligar o aparelho durante no mínimo 2 horas.

1. Ligar à corrente elétrica

2. Ajustar a corrente elétrica utilizada

Ajustar usando o interruptor.

○ Ligação à corrente de 12 volts

Retirar o cabo de ligação do depósito do cabo, desenrolar totalmente e encaixar numa tomada de isqueiro apropriada de 12 volts do seu veículo.

⚠ Algumas tomadas de isqueiro fornecem corrente, mesmo com o motor do veículo desligado. Um dispositivo que fique ligado poderá descarregar a bateria do seu veículo, de tal forma que já não seja possível ligar o motor. Desligue o dispositivo da tomada ao sair do veículo.

○ Ligação à rede elétrica

Retirar o cabo de alimentação do depósito do cabo, desenrolar totalmente e encaixar numa tomada de rede apropriada.

○ Inserir a bateria

NOTA

Este produto não consegue carregar a bateria de outras fontes de alimentação.

3. Selecionar o modo de funcionamento

Ajustar no interruptor do modo de funcionamento:

4. Ligar/desligar, ajustar potência

Ligar: Rodar o botão rotativo no sentido dos ponteiros do relógio.

Aumentar a potência: Rodar o botão rotativo no

sentido dos ponteiros do relógio.

Reduzir a potência: rodar o botão rotativo no sentido contrário ao dos ponteiros do relógio.

Desligar: Rodar o botão rotativo até ao encosto, no sentido contrário ao dos ponteiros do relógio (na posição "OFF").

"OFF"=DESLIGADO

NOTA

Posição MAX: pode ser atingida no máx. uma temperatura interior 17°C mais fria (com uma temperatura exterior de 25°C).

Pode ser atingida no máximo uma temperatura interior de aprox. 60°C (com uma temperatura exterior de 25°C).

Posição ECO: o consumo de energia corresponde à classe de energia A+++ . Pode ser atingida no máx. uma temperatura interior 8-11°C mais fria (com uma temperatura exterior de 23°C).

5. Abrir/fechar a tampa (Fig. 5)

Abrir: para conseguir abrir a tampa: inclinar o punho de transporte para trás. Em seguida, abrir a tampa para trás.

Fechar: fechar a tampa e inclinar o punho de transporte para a frente.

6. Dicas para a poupança de energia

- Não expor à luz solar direta.
- No funcionamento de refrigeração: utilize alimentos e bebidas já refrigeradas.
- Não abra a tampa durante mais tempo que o necessário e feche-a completamente.
- Certifique-se de que pode circular ar entre os alimentos.

⚠ **PERIGO** : desligue o dispositivo da fonte de alimentação. Puxe a ficha, retire a bateria. Existe risco de choque elétrico!

MANUTENÇÃO E INSPEÇÃO

⚠ **PERIGO** : desligue o dispositivo da fonte de alimentação. Puxe a ficha, retire a bateria. Existe risco de choque elétrico!

1. Inspeccionar os parafusos de montagem

Inspeccione regularmente todos os parafusos de montagem e certifique-se de que estão bem apertados. Caso algum parafuso esteja solto, reaperte-o imediatamente. Caso contrário, pode resultar em ferimentos graves.

2. Inspeção de terminais (ferramenta e bateria)

Certifique-se de que limalhas e pó não se acumulam nos terminais. Verifique ocasionalmente antes, durante e depois da produção.

PRECAUÇÃO

Remova quaisquer limalhas ou pó acumulados nos terminais.

Caso contrário, poderá resultar em avaria.

3. Limpeza

⚠ **PERIGO** : Certifique-se de que não entra líquido para o interior da tampa, de forma a evitar perigos! Quando a parte exterior do dispositivo e a tampa estiverem manchados, limpe com um pano suave e seco ou com um pano humedecido em água com sabão. Não utilize solventes clorídricos, gasolina ou diluentes, uma vez que derretem plásticos. Aspire as ranhuras de ventilação ou limpe-as com uma escova macia. Limpe o interior do recipiente com água e detergente líquido para a loiça. Seque bem.

Português

4. Armazenamento

Armazene o dispositivo e a bateria num local em que a temperatura seja inferior a 40°C e fora do alcance das crianças.

NOTA

Armazenar baterias de íões de lítio.

Certifique-se de que as baterias de íões de lítio foram totalmente carregadas antes de armazená-las.

O armazenamento prolongado (3 meses ou mais) das baterias com pouca carga pode resultar em deterioração do desempenho, redução significativa do tempo de utilização das baterias ou tornar as baterias incapazes de manter a carga.

Contudo, um tempo de utilização da bateria significativamente reduzido pode ser recuperado carregando e utilizando repetidamente as baterias duas a cinco vezes.

Se o tempo de utilização da bateria for extremamente curto apesar do carregamento e utilização repetidos, considere as baterias esgotadas e compre baterias novas.

- certifique-se de que as aberturas de ventilação não estão tapadas. Deverá assegurar uma circulação de ar suficiente.
- Aumentar a potência: Rodar o botão rotativo no sentido dos ponteiros do relógio.

O aparelho não aquece corretamente:

- certifique-se de que as aberturas de ventilação não estão tapadas. Deverá assegurar uma circulação de ar suficiente.
- Aumentar a potência: Rodar o botão rotativo no sentido dos ponteiros do relógio.

PRECAUÇÃO

Na operação e na manutenção das ferramentas elétricas, devem-se observar as normas de segurança e os padrões prescritos por cada país.

Aviso importante sobre as baterias para as ferramentas sem fios da HiKOKI.

Utilize sempre uma das nossas baterias originais designadas. Não podemos garantir a segurança e o desempenho da nossa ferramenta elétrica sem fios quando é utilizada com baterias diferentes das baterias designadas por nós ou quando a bateria é desmontada e modificada (assim como desmontagem e substituição das células ou outras peças internas).

GARANTIA

Garantimos que a HiKOKI Power Tools obedece às normas legislativas de cada país. Esta garantia não cobre avarias ou danos derivados de má utilização, abuso ou desgaste normal. Em caso de queixa, envie a Ferramenta elétrica, não desmontada, juntamente com o CERTIFICADO DE GARANTIA que se encontra no fundo destas instruções de utilização, para um centro de assistência autorizado da HiKOKI.

NOTA

Devido ao programa contínuo de pesquisa e desenvolvimento da HiKOKI, as especificações aqui contidas estão sujeitas a mudanças sem aviso prévio.

RESOLUÇÃO DE PROBLEMAS

O aparelho não funciona:

- Verifique se a ficha ou a bateria estão encaixadas até ao encosto.
- Se o interruptor seletor atual estiver na posição “bateria”: Verifique o estado de carregamento da bateria. Se necessário, carregue a bateria.
- Se o interruptor de seleção da corrente se encontrar em 12 V: ligue a ignição do seu veículo.
- O aparelho está ligado no botão rotativo e no interruptor do modo de funcionamento?

O aparelho não refrigera corretamente:

- coloque o aparelho num local fresco. Não expor à luz solar direta.

**SÄRSKILDA
SÄKERHETSANVISNINGAR**

1. Kontrollera om produkten är skadad. Använd inte produkten om den är skadad.
2. Den här produkten får användas av barn som är äldre än 8 år och av personer med begränsad fysisk, sensorisk eller mental förmåga eller som saknar erfarenhet och kunskap om produkten, förutsatt att personerna ifråga hålls under uppsikt eller instrueras om hur apparaten hanteras på ett säkert sätt och förstår de risker som är förknippade med användning av den. Barn får inte leka med produkten. Rengöring och användarunderhåll får inte utföras av barn såvida de inte hålls under uppsikt. Barn i åldern 3 till 8 år får lasta i och ur kylapparater.
3. För att undvika kontaminering av livsmedel, följ följande instruktioner:
 - Om luckan är öppen under en längre tid kan temperaturen i produktens fack öka avsevärt.
 - Rengör regelbundet ytor som kan komma i kontakt med livsmedel och tillgängliga dräneringssystem.
 - Rengör vattenbehållarna om de inte har använts på 48 timmar; spola vattensystemet som är anslutet till en vattenförsörjning om vatten inte har sugits in på 5 dagar.
- Förvara rått kött och rå fisk i lämpliga behållare i kylskåpet så att de inte kommer i kontakt med eller droppar på andra livsmedel.
- Tvåstjärniga frysfack är lämpliga för förvaring av färdigfrysta livsmedel, förvaring och tillagning av glass, samt tillagning av isbitar.
- En-, två- och trestjärniga fack är inte lämpliga för infrysning av färska livsmedel.
- Om kyllenheten är tom under längre perioder ska du stänga av, avfrosta, rengöra, torka och lämna luckan öppen för att förhindra att mögel utvecklas inuti produkten.
4. Håll förpackningsfolier borta från barn. Risk för kvävning.
5. Koppla alltid produkten från strömmen före alla slags underhålls- och rengöringsarbeten. Dra ut kontakten, ta ut batteriet.
6. Produkten ska omedelbart kopplas från strömmen i följande fall:
 - Om det hamnar vätska eller föremål innanför locket.
 - Om produkten har utsatts för regn, fukt eller vätska.
 - Om produkten inte fungerar som den ska.
 - Om produkten har tappats eller fallit ned.
 - Om det bildas rök.
 - Om det förekommer ovanliga ljud eller lukter.
 - Om produkten är skadad.

Dra ut kontakten och ta ut batteriet i alla de fall som listas ovan. Sluta använda produkten. Låt en utbildad person kontrollera och vid behov reparera produkten.

- Andas aldrig in rök från en apparatbrand. Om du trots det råkar inandas rök: kontakta läkare, rök kan vara skadligt för din hälsa.
- Gör inga ändringar på verktyget.
- Säkra produkten så att den inte kan förflyttas om den transporteras i ett fordon. Transportera inte produkten i kupén utan i bagageutrymmet.
- Olycksrisk! Lagg anslutningskabeln så att den inte utgör hinder för personer.
- Använd inte båda anslutningskablarna samtidigt för att undvika skador.
- Håll kablarna borta från vassa kanter, böj dem inte, se till att det inte finns knutor på dem och placera inga föremål på dem.
- Brandrisk. Utsätt aldrig produkten för höga temperaturer eller öppen eld.
- Utsätt inte produkten för direkt solljus eller värmekällor.
- Skydda produkten mot fukt, regn och väta. Det får inte komma vätska i produktens insida. I annat fall finns risk för elstöt eller skador på produkten. Använd inte produkten i närheten av vatten.
- Håll aldrig vatten eller is i produkten. Lagg endast förpackade livsmedel och förpackade drycker i behållaren.
- Utsätt inte produkten för kraftiga vibrationer, skakningar eller stötar.
- Se till att det inte hamnar främmande föremål i produkten genom ventilationsöppningarna.
- Risk för överhettning. Ventilationsöppningarna måste alltid hållas fria och får inte täckas över eller blockeras. För heller aldrig in föremål genom ventilationsöppningarna. Håll alltid tillräckligt avstånd till väggar och föremål så att luften kan cirkulera fritt.
- Adapterkontakter eller förlängningskablar får inte användas.
- Risk för elstöt. Håll anslutningskabeln torr. Vidrör inte den med våta händer.
- Koppla produkten från strömmen genom att dra i kontakten och inte i kabeln. Ta tag i kontakten i stället.
- Använd inte produkten i explosionsfarlig omgivning med brännbara vätskor, gaser eller damm.** *Maskiner alstrar gnistor som kan få dammet eller gaserna att fatta eld.*
- Maskinens stickkontakt måste passa till vägguttaget. Modifiera aldrig stickproppen.** *Omodifierade stickproppar och matchande uttag minskar risken för elstötar.*
- Enheten får bara repareras av kvalificerade fackmän och med originalreservdelar.** *Detta garanterar att elverktygets säkerhet upprätthålls.*
- Beakta följande anvisningar för att undvika kontaminering av livsmedel:**
 - Om locket är öppet under en längre tid kan temperaturen i produktens fack öka betydligt.
 - Förvara rått kött och fisk i lämpliga behållare så att dessa produkter inte kommer i kontakt med eller droppar på andra livsmedel.
 - Rengör de ytor som kan komma i kontakt med mat regelbundet.
 - Om produkten står tom under en längre tid ska du stänga av, avfrostas och rengöra den och lämna locket öppet för att förhindra mögel.

- Produkten får inte utsättas för regn.
- Denna produkt som drivs av en 12 V-cigarretttändare får endast användas medan fordonet körs.

YTTERLIGARE SÄKERHETSVARNINGAR

- Ladda alltid batteriet vid en temperatur på 0°C–40°C. En temperatur under 0°C resulterar i överladdning vilket är farligt. Batteriet får inte laddas vid en temperatur högre än 40°C. Den lämpligaste temperaturen för laddning är 20°C–25°C.
- Använd inte laddaren utan uppehåll. Låt aggregatet vila i ca. 15 minuter mellan varje laddning.
- Se till att inga främmande föremål hamnar i verktyget genom batteriöppningen eller uttagen.
- Ta aldrig isär vare sig det uppladdningsbara batteriet eller laddningsaggregatet.
- Se till att det uppladdningsbara batteriet inte kortsluts. Kortslutning av batteriet kan orsaka en stor elektrisk ström och överhettning. Det leder till brännskada eller skada på batteriet.
- Kasta inte batteriet i öppen eld. Om batteriet blir bränt kan det explodera.
- Så snart batteriets efterladdningstid blir för kort för verktygets praktiska användning, skall du föra eller skicka batteriet till återförsäljaren. Kasta inte bort det urladdade batteriet med sopor.
- Se till att inga föremål eller främmande ämnen hamnar i laddningsaggregatets ventilationshål. Isättning av metallföremål eller lättantändliga objekt i ventilationshålen kommer att resultera i elektriska överslag och skador på laddningsaggregatet.
- Långvarig användning utan uppehåll kan leda till överhettning av verktyget, vilket kan skada motorn och strömbrytaren. Ge därför verktyget lite tid att vila när höjlet blir för varmt.
- Se till att batteriet är ordentligt monterat. Om det är något löst kan det ramla av och orsaka skada.
- Använd inte produkten om verktyget eller batteripolarna (batteriluckan) är deformerade. Att montera ett sådant batteri kan orsaka kortslutning vilket kan leda till rökutsläpp eller antändning.
- Håll verktygets anslutningar (batterilucka) fri från spån och damm.
 - Före användning, se till att spån och damm inte har ansamlats i området vid terminalerna.
 - Försök att undvika att spån eller damm på verktyget hamnar på batteriet under drift.
 - När du avbryter drift eller efter användning, lämna inte verktyget i ett område där det kan utsättas för fallande spån eller damm. Detta kan orsaka kortslutning som kan leda till rökutveckling eller brand.
- Använd alltid verktyget och batteriet vid temperaturer mellan -5°C och 40°C.

VARNING FÖR LITIJONBATTERI

För att förlänga livstiden är litiumjonbatteriet utrustat med en skyddsfunktion som stoppar utmatning. I händelse av 1 till 3 som beskrivs nedan, vid användning av denna produkt, även om du trycker på knappen kan det hända att motorn stannar. Detta är inget fel utan ett resultat av skyddsfunktionen.

- När kvarvarande batterikraft tar slut stannar motorn. I detta fall ladda omedelbart upp det.

- Om verktyget är överbelastat kan motorn stanna. Om så händer släpp knappen på verktyget och ta åtgärda orsaken till överbelastningen. Du kan använda det igen när det svalnat.
- Om batteriet överhettas under för hög belastning kan batteriet ta slut.
Om detta händer, sluta använda batteriet och låt det svalna. Du kan använda det igen när det svalnat.

Vidare, var god beakta följande varningar och föreskrifter.

VARNING

För att förebygga läckage från batteri, värmeutveckling, rök, explosion och eldsvåda, var god beakta följande försiktighetsåtgärder.

- Se till att damm och smuts inte samlas på batteriet.
 - Vid arbete se till att damm och smuts inte faller på batteriet.
 - Se till att eventuellt damm och smuts som faller på det elektriska verktyget vid arbete inte samlas på batteriet.
 - Förvara inte batteri som inte används på en plats där de utsätts för damm och smuts.
 - Innan förvaring av ett batteri avlägsna eventuellt damm och smuts som har fastnat på det och förvara det inte tillsammans med metallföremål (skruvar, spikar etc.).
- Gör inte hål i batteri med skarpa föremål så som spik, slå med hammare, stampa på eller kasta föremål på eller utsätt batteriet för fysisk påfrestning.
- Använd inte uppenbart skadat batteri eller batteri som är deformerat.
- Använd inte batteri för andra syften än de som anges.
- Om batteriladdningen inte lyckas avslutas trots att den angivna laddningstiden passerat, stoppa omedelbart vidare laddning.
- Utsätt inte batteriet för höga temperaturer eller högt tryck så som i en mikrovågsugn, hårtork eller högttrycksbehållare.
- Håll borta från eld så snart läckage eller illaluktande lukt upptäcks.
- Använd inte på plats där stark statisk elektricitet skapas.
- Om batteriet läcker, luktar illa, blir varmt, missfärgat eller missformat eller på något sätt upplevs som onormalt vid användning, laddning eller förvaring, ta omedelbart bort det från verktyget eller batteriladdaren och sluta använda det.
- Lägg inte batteriet i vätskor och se till att vätskor inte tränger in i det. Om en konduktiv vätska, exempelvis vatten, skulle komma in i batteriet kan det skadas och antändas eller explodera. Förvara batteriet på en sval, torr plats, borta från brännbara och lättantändliga föremål. Batteriet får inte utsättas för miljöer med frätande gas.
- Utsätt inte displaypanelen för kraftiga stötar eller ha sönder den. Det kan leda till problem.

FÖRSIKTIGT

- Om vätska som läcker från batteriet kommer i ögonen gnid inte ögonen och skölj dem väl med friskt rent vatten från en kran och kontakta omedelbart medicinsk hjälp.
Om inget görs kan vätskan orsaka ögonproblem.
- Om vätskan kommer i kontakt med din hud eller dina kläder, tvätta omedelbart väl med rent vatten så som från en kran.
Det finns en chans att det kan orsaka hudirritation.
- Om du upptäcker rost, dålig lukt, överhettning, missfärgning, deformation och/eller andra ovanligheter när du använder batteriet för första gången använd det inte utan lämna tillbaka det till din återförsäljare eller handlare.

VARNING

Om ett främmande elektriskt ledande material kommer i kontakt med batteriets anslutningar, kan batteriet kortslutas och förorsaka brand. Vid förvaring av litiumjonbatterier, se till att följa nedanstående anvisningar.

- Placera inte ledande föremål som spikar och ledningar i stål eller koppar i förvaringsfacket.
- För att undvika kortslutning, montera batteriet i verktyget eller sätt på batteriskyddet vid förvaring för att dölja ventilatorn.

ANGÅENDE TRANSPORT AV LITIJONBATTERIER

lakta följande försiktighetsåtgärder när litiumjonbatterier transporteras.

VARNING

- Meddela transportföretaget att ett paket innehåller ett litiumjonbatteri, informera företaget om dess uteffekt och följ transportföretagets instruktioner när transporten arrangeras.
- Litiumjonbatterier som överskrider en uteffekt på 100 Wh klassificeras som farligt gods och kommer att kräva en särskild behandlingsprocedur.
 - För transport utomlands måste du uppfylla internationell lagstiftning samt destinationslandets regler och förordningar.

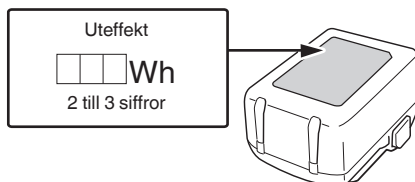

FÖRSIKTIGHETSÅTGÄRDER FÖR ANSLUTNING AV USB-ENHET (UC18YSL3)

När ett oväntat problem uppstår kan data i den USB-enhet som är ansluten till denna produkt skadas eller förloras. Se alltid till att säkerhetskopiera all data som finns på USB-enheten före användning med denna produkt.

Var uppmärksam på att vårt företag inte accepterar något som helst ansvar för data som lagrats i en USB-enhet som skadas eller förloras, och inte heller för eventuella skador som kan uppstå på en ansluten enhet.

VARNING

- Före användning, kontrollera den anslutande USB-kabeln för eventuella defekter eller skador.
Användning av en defekt eller skadad USB-kabel kan leda till rökutveckling eller brand.
- När produkten inte används, täck över USB-porten med gummiskyddet.
Ansamling av damm etc. i USB-porten kan orsaka rökutveckling eller brand.

ANMÄRKNING

- Någon enstaka paus kan förekomma under USB-uppladdningen.
- När en USB-enhet inte laddas, ta bort USB-enheten ur laddaren.
Underlåtenhet att göra detta kan inte bara reducera USB-enhetens batterilivslängd, men kan även leda till oväntade olyckor.
- Vissa USB-enheter kanske inte kan laddas, beroende på typen av enhet.

DELARNAS NAMN





Numren i listan nedan motsvarar Bild 1–Bild 8.









1	Kabelförvaring (anslutningskabel för cigarettändare)
2	Kabelförvaring (nätslutningskabel)
3	Vridknapp (slå på/av/reglera effekten)
4	Driftindikering "kall"
5	Driftindikering "varm"
6	Brytare för driftläge (varm, kall)
7	Brytare för strömförsörjning
8	Kåpa
9	Ventilationshåll
10	Behållare
11	Batteri
12	Typskylt
13	Motor
14	Partition
15	Bärhandtag
16	Spärr
17	Laddningsindikatorlampa
18	Indikatorknapp för återstående batteri
19	Indikatorlampa för återstående batterinivå
20	Displaypanel

SYMBOLER

VARNING

Nedan visas de symboler som används för maskinen. Se till att du förstår vad de betyder innan verktyget används.

	UL18DF: Batteridrivna Kyl- & Värmebox
	Användaren måste läsa bruksanvisningen för att minska risken för personskador.
	Gäller endast EU-länder Elektriska verktyg får inte kastas i hushållssoporna! Enligt direktivet 2012/19/EU som avser äldre elektrisk och elektronisk utrustning och dess tillämpning enligt nationell lagstiftning ska uttjänta elektriska verktyg sorteras separat och lämnas till miljövänlig återvinning.
	Likström
V	Märkspänning

	Koppla loss batteriet
	Slå AV
	Cigarettändaruttag
	Batteridrift
	Nätuttag
OFF	AV
ECO	Energibesparingsläge
MAX	Maximal effekt
COLD	Sval
WARM	Håll varm
	Lås
	Lås upp
	Varning

STANDARDTILLBEHÖR

Förutom huvudenheten (1 enhet) innehåller paketet tillbehören listade på sidan 175.

Standardtillbehören kan ändras utan föregående meddelande.

ANVÄNDNINGSSOMRÅDEN

Denna kylbox är avsedd för kylning och förvaring av varm förpackad mat och dryck.
Den är avsedd för privat bruk vid camping, inne i bilen eller liknande. Den är inte avsedd för industriell eller kommersiell användning.
Ej avsedd för utomhusbruk.
Ej avsedd för användning i områden med särskilda förhållanden såsom frätande eller explosiv atmosfär (damm, ånga eller gas).

TEKNISKA DATA

1. Elverktyg

Modell	UL18DF	
Strömförsörjning	DC 18 V, 230 V	
	Fordonets strömförsörjning DC 12 V Hushållskälla (med medföljande nätadapter)	
Kapacitet	L	24

Svenska

Laddningstid för multivoltsbatteriets kapacitet ca. (vid 20°C)	2,5 Ah (x 2 enheter)	32 min
	4,0 Ah (x 2 enheter)	52 min
Antal battericeller	4–10	
Laddningsspänning för USB	5 V	
Laddningsström för USB	2 A	
Vikt	0,6 kg	

ANMÄRKNING

- Laddningstiden kan variera enligt omgivningstemperaturen och nätspänningen.
- Om laddningen tar lång tid
 - Laddningen tar längre tid vid extremt låga omgivningstemperaturer. Ladda batteriet på en varm plats (t.ex. inomhus).
 - Blockera inte luftöppningen. Annars kommer insidan att överhettas, vilket försämrar laddningens prestanda.
 - Om kylfläkten inte fungerar, kontakta ett auktoriserat HiKOKI-servicecenter för reparation.
- 4. **Dra ut laddarens nätkabel ur nätuttaget.**
- 5. **Fatta ett stadigt tag i laddaren och dra ut batteriet ur laddaren.**

ANMÄRKNING

Kom ihåg att dra ut batteriet ur laddaren efter användning och att spara det.

Angående elektrisk urladdning i händelse av nya batterier, etc.

Eftersom den inre kemiska substansen i nya batterier och batterier som inte har använts under en längre tid inte är aktiverad, kan den elektriska urladdningen vara låg när de används den första och andra gången. Detta är ett tillfälligt fenomen, och den normala tiden som krävs för att ladda kommer att återställas genom att ladda batterierna 2–3 gånger.

Hur man får batterierna att räcka längre.

- (1) Ladda batterierna innan de har blivit helt urladdade. När du känner att verktygets effekt minskar, sluta använda verktyget och ladda dess batteri. Om du fortsätter att använda verktyget och laddar ur den elektriska strömmen, kan batteriet skadas och dess livslängd förkortas.
- (2) Undvik att ladda vid höga temperaturer. Ett uppladdningsbart batteri är varmt direkt efter användning. Om ett sådant batteri laddas omedelbart efter användning försämrar dess inre kemiska substans, och batteriets livslängd förkortas. Låt batteriet vara och ladda det efter att det har svalnat ett tag.

MONTERING OCH ANVÄNDNING

Åtgärd	Bild	Sida
Borttagning och isättning av batteri	2	2
Laddning	3	2
Indikeringslampa för kvarvarande batteri	6	3

Åtgärd	Bild	Sida
Laddning av en USB-enhet från ett eluttag	7-a	3
Laddning av en USB-enhet och batteri från ett eluttag	7-b	3
Hur man laddar USB-enheten	8	3
Val av tillbehör	–	176

FÖRE ANVÄNDNING

⚠ Kontrollera om produkten är skadad innan du börjar använda den. Använd inte produkten om den är skadad.

⚠ Kontrollera före användning att den nominella nätspänning och nätfrekvens som anges på typskylten stämmer överens med din strömförsörjning.

⚠ Anslutning till elnätet: Installera alltid en jordfelsbrytare med en maximal utlösningsström på 30 mA uppströms.

Vi rekommenderar att du rengör enheten innan du använder den första gången. Se "3. Rengöring" under "UNDERHÅLL OCH INSPEKTION".

1. Montering av bärhandtag (Bild 4)

Sätt in bärhandtaget i den vinkel som visas, först på den ena sidan. Sätt in klacken (på bärhandtaget) i en fyrkantiga delen av öppningen (på behållarleden). Sätt sedan in bärhandtaget på andra sidan genom att dra isär handtaget lätt.

FÖRSIKTIGT

Innan du bär enheten ska du se till att handtaget är korrekt installerat.

2. Inställning

⚠ **VARNING** : Se till att anslutningskabeln inte kläms eller skadas när du ställer upp produkten.

⚠ **VARNING** : Placera inte enheten framför eluttag. Stickproppar måste alltid vara lättåtkomliga.

ANVÄNDNING

⚠ Lämper sig ej för permanent drift. Högsta tillåtna drifttid är 6 dagar. När den högsta tillåtna drifttiden har nåtts ska produkten stängas av i minst 2 timmar.

1. **Ansluta till strömförsörjningen**
2. **Ställa in använd strömförsörjning**

- Strömanslutning 12 volt
Ta ut anslutningskabeln från kabelförvaringen, rulla ut den helt och sätt in den i ett lämpligt cigarettändaruttag på 12 volt på fordonet.

⚠ Vissa cigarettändaruttag levererar ström även när fordonets motor är avstängd.

En enhet som är påslagen kan ladda ur fordonets batteri så mycket att motorn inte startar. Koppla ur enheten när du lämnar fordonet.

- Anslutning till elnätet
Ta ut nätkabeln från kabelförvaringen, rulla ut den helt och sätt in den i ett lämpligt nätuttag.
- Sätta i batteriet

ANMÄRKNING

Den här produkten kan inte ladda batteriet från andra strömkällor.

3. Välja driftläge

Ställ in med driftlägesomkopplaren:

4. Till-/frånslagnig, inställning av effekt

Tillslagning: vrid vridreglaget medurs.

Öka effekten: vrid vridreglaget medurs.

Minska effekten: vrid vridreglaget moturs.

Stäng av: vrid vridreglaget moturs så långt det går (i läget "OFF").

"OFF"=AV

ANMÄRKNING

Läge MAX: En högst 17°C kallare innetemperatur kan uppnås (vid 25°C yttertemperatur).

En maximal innetemperatur på cirka 60°C kan uppnås (vid 25°C yttertemperatur).

Läge ECO: Energiförbrukningen motsvarar energiklass A+++ . En högst 8–11°C kallare innetemperatur kan uppnås (vid 23°C yttertemperatur).

5. Öppna/stänga locket (Bild 5)

Öppna: För att kunna öppna locket: fäll handtaget bakåt. Öppna sedan locket bakåt.

Stänga: Stäng locket och fäll handtaget framåt.

6. Tips för energibesparing

- Utsätt inte produkten för direkt solljus.
- I kylfrift: använd redan kyld mat och dryck.
- Öppna inte locket längre än nödvändigt, stäng det helt.
- Se till att det kan cirkulera luft mellan livsmedlen.

⚠ VARNING! : Koppla produkten från strömförsörjningen. Pull the plug, remove battery. I annat fall finns risk för elstö!

UNDERHÅLL OCH INSPEKTION

⚠ VARNING! : Koppla produkten från strömförsörjningen. Pull the plug, remove battery. I annat fall finns risk för elstö!

1. Knotroll av skruvförband

Kontrollera alla monteringssskruvar med jämna mellanrum och kontrollera att de är ordentligt fastdragna. Om någon av skruvarna skulle lossa, dra omedelbart åt dem. Om du inte gör det kan det kan det leda till allvarlig fara.

2. Inspektion av terminaler (verktyg och batteri)

Kontrollera att spån och damm inte har ansamlats på terminalerna.

Kontrollera ibland före, under och efter operationen.

FÖRSIKTIGT

Ta bort eventuella spån eller damm som kan ha ansamlats på terminalerna.

Underlåtenhet att göra detta kan leda till funktionsstörning.

3. Rengöring

⚠ VARNING! : Se till att ingen vätska kan tränga in under locket för att undvika säkerhetsrisker!

Om enhetens utsida eller locket är fläckigt ska du torka av den med en mjuk, torr trasa eller en trasa fuktad med tvålatten. Använd aldrig klorlösningar, bensen eller thinner då de smälter plast.

Dammsug ventilationsöppningarna eller rengör dem med en mjuk borste.

Rengör behållaren invändigt med vatten och diskmedel. Torka ordentligt.

4. Förvaring

Förvara enheten och batteriet på ett ställe där temperaturen inte överstiger 40°C och utom räckhåll för barn.

ANMÄRKNING

Förvaring av litiumjonbatterier.

Se till att litiumjonbatterier är fulladdade innan de förvaras.

En längre tids förvaring (3 månader eller mer) av batterier med en låg laddningsnivå kan leda till försämrad prestanda, väsentligt minskad användningstid för batterierna eller att batterierna inte kan hålla laddningen.

Men väsentligt minskad användningstid för batterier kan återställas genom upprepad laddning och användning av batterierna två till fem gånger.

Om batteriernas användningstid förblir extremt kort även efter upprepad laddning och användning, anse att batterierna är slut och köp nya batterier.

FÖRSIKTIGT

Vid användning och underhåll av elverktyg måste de säkerhetsbestämmelser och standarder som gäller i respektive land iakttas.

Viktigt meddelande för batterier till HiKOKI batteridrivna elektriska verktyg

Använd alltid anvisade originalbatterier. Vi kan inte garantera säkerheten och prestanda för våra batteridrivna elektriska verktyg som används med andra batterier än de vi anvisat eller när batterier har tagits isär och modifierats (så som isärtagning och utbyte av celler eller andra inre delar).

GARANTI

Vi garanterar HiKOKI Elektriska verktyg i enlighet med lagstadgade/landsspecifika bestämmelser. Denna garanti täcker inte defekter eller skada på grund av felaktig användning, missbruk eller normal förslitning. Vid reklamation, var god att skicka det elektriska verktyget, ej isärtaget, med GARANTIBEVIS som hittas i slutet på denna instruktion, till en auktoriserad HiKOKI serviceverkstad.

ANMÄRKNING

Beroende på HiKOKIs kontinuerliga forsknings- och utvecklingsarbete, förbehåller HiKOKI rätten till ändringar av tekniska data utan föregående meddelande.

FELSÖKNING**Produkten arbetar inte:**

- Kontrollera att kontakten eller batteriet har satts i helt.
- Om strömväljaren är i läget "batteri": Kontrollera laddningsstatus för batteriladdningen. Ladda batteriet vid behov.
- Om strömomkopplaren är inställd på 12 V: slå på tändningen på fordonet.
- Har produkten slagits på med vridreglaget och driftlägesomkopplaren?

Produkten kylar inte ordentligt:

- Placera produkten på en kallare plats. Utsätt inte produkten för direkt solljus.
- Kontrollera att ventilationsöppningarna inte är övertäckta. Se till att luften kan cirkulera ordentligt.
- Öka effekten: vrid vridreglaget medurs.

Produkten värmer inte ordentligt:

- Kontrollera att ventilationsöppningarna inte är övertäckta. Se till att luften kan cirkulera ordentligt.
- Öka effekten: vrid vridreglaget medurs.

SÆRLIGE SIKKERHEDSANVISNINGER

1. Kontroller apparater for skader. Beskadiget udstyr må ikke tages i brug.
2. Dette udstyr kan anvendes af børn på 8 år og derover, samt af personer med nedsatte fysiske, sensoriske eller mentale evner eller manglende erfaring og viden, hvis de overvåges eller instrueres i en sikker brug, og forstår de heraf medfølgende farer. Lad ikke børn lege med udstyret. Rengøring og brugervedligeholdelse må ikke udføres af børn uden opsyn. Børn i alderen fra 3 til 8 år må sætte varer ind i og tage varer ud af køleskabe.
3. For at undgå kontaminering af fødevarer skal følgende anvisninger overholdes:
 - Hvis lågen er åben i længere tid, kan det medføre en betydelig stigning i temperaturen i køleskabets rum.
 - Rengør regelmæssigt overflader, der kan komme i kontakt med mad og tilgængelige afløbssystemer.
 - Rengør vandbeholderne, hvis de ikke har været anvendt i 48 timer; skyl det vandsystem, der er tilsluttet til en vandforsyning, hvis der ikke har været trukket vand i 5 dage.
- Opbevar rått kød og fisk i egnede beholdere i køleskabet, så de ikke kommer i kontakt med eller drypper på andre fødevarer.
- Rum til frosne fødevarer beregnet til tostjernet temperatur er egnet til opbevaring af forhåndsfrosne madvarer, til opbevaring eller fremstilling af is og til fremstilling af isterninger.
- Rum til frosne fødevarer beregnet til én-, to- og trestjernet temperatur er ikke egnet til nedfrysning af ferske fødevarer.
- Hvis køleskabet efterlades tomt i længere perioder, skal du slukke, afrime, rengøre, tørre det og lade lågen stå åben for at forhindre, at der dannes mug inde i køleskabet.
4. Opbevar emballagefolien uden for børns rækkevidde. Fare for kvælning.
5. Tag netstikket ud af stikkontakten eller fjern det aftagelige batteri, inden der udføres vedligeholdelses- og rengøringsarbejde af nogen art. Træk stikket ud, fjern batteriet.
6. Tag netstikket ud af stikkontakten eller fjern det aftagelige batteri, ...
 - hvis der er kommet væske eller genstande ind i det indre af låget,
 - hvis udstyret har været udsat for regn, fugt eller væske,
 - hvis udstyret ikke fungerer korrekt,

- hvis udstyret er faldet ned,
- ved røgudvikling,
- hvis der forekommer usædvanlige lyde eller usædvanlig lugt,
- ved beskadigelser.

I tilfælde heraf: Træk stikket ud, og fjern batteriet. Undlad brug af udstyret. Udstyret skal undersøges for skader og evt. reparerer af en faguddannet person.

7. Undgå at indånde røgen, hvis udstyret brænder. Hvis du alligevel har indåndet røgen: opsøg læge. Røgen kan være sundhedsfarlig.
8. Udfør ikke ændringer på udstyret.
9. Hvis udstyret transporteres i et køretøj, skal det sikres mod skridning. Udstyret må ikke transporteres i kabinen, kun i bagagerummet.
10. Risiko for ulykker. Anbring tilslutningskablet, så det ikke ligger i vejen for nogen.
11. For at undgå skader må udstyret ikke bruges med begge tilslutningskabler samtidigt.
12. Anbring ikke tilslutningskablet over en skarp kant, undgå knæk, knuder. Der må ikke stilles noget oven på kablet.
13. Brandfare. Udstyret må ikke udsættes for høje temperaturer eller åben ild.
14. Må ikke udsættes for direkte sollys eller varmekilder.
15. Udstyret må ikke udsættes for fugt, regn, væske. Der må ikke trænge væske ind i udstyret. I modsat fald er der fare for elektrisk stød og skader på udstyret. Brug ikke udstyret i nærheden af vand.
16. Der må aldrig anbringes væske eller is i udstyret. Der må kun lægges indpakkede føde- og drikkevarer i beholderen.
17. Må ikke udsættes for voldsomme vibrationer, rystelser eller stød.
18. Der må ikke trænge fremmedlegemer gennem ventilationsspalterne ind i udstyret.
19. Fare for overophedning. Hold altid ventilationsspalterne fri, de må ikke afdækkes eller blokeres. Stik ikke genstande ind i dem. Hold altid tilstrækkelig afstand til vægge og genstande, for at luften kan cirkulere uhindret.
20. Brug ikke adapterstik eller forlængerkabler.
21. Fare for strømstød. Hold tilslutningskablet tørt. Rør ikke ved det med fugtige hænder.
22. Træk aldrig strømstikket ud i kablet. Træk i selve stikket.
23. **Brug ikke apparatet i eksplosionsfarlige omgivelser, hvor der er brændbare væsker, gasser eller støv.** *Udstyr genererer gnister, som kan antænde støv eller dampe.*
24. **Udstyrets tilslutningsstik skal passe til kontakten. Foretag aldrig nogen form for ændringer af stikket.** *Stik, der ikke er ændret, og egnede stikkontakter nedsætter risikoen for elektrisk stød.*
25. **Sørg for, at udstyret kun reparerer af kvalificerede fagfolk, og at der kun benyttes originale reservedele.** *Dermed sikres størst mulig sikkerhed på udstyret.*
26. **Overhold følgende anvisninger for at undgå forurening af fødevarer:**

- Hvis låget står åbent i længere tid, kan temperaturen indvendigt i beholderen stige betydeligt.
- Opbevar råt kød og rå fisk i velegnede beholdere således, at sådanne varer ikke kommer i berøring med andre fødevarer eller dryper på dem.
- De flader, der kommer i berøring med fødevarer, skal rengøres jævnligt.
- Hvis køleboksen ikke bruges i længere tid, skal der lukkes for strømforsyningen. Den skal optøs, rengøres, og låget skal blive stående åbent for at undgå mugdannelse.

27. Apparatet må ikke udsættes for regn.

28. Dette produkt, der drives af en 12 V-cigarettænder, må kun anvendes, mens køretøjet kører.

EKSTRA SIKKERHEDSADVARSLER

1. Oplad altid batteriet ved en temperatur på 0°C–40°C. Temperaturer på under 0°C resulterer i overopladning, hvilket er farligt. Batteriet kan ikke oplades ved en temperatur på over 40°C. Den mest egnede temperatur for opladning ligger på 20°C–25°C.
2. Anvend ikke opladeren kontinuerligt. Når en opladning er fuldført, skal du lade opladeren ligge i omtrent 15 minutter, før du oplader næste batteri.
3. Undgå, at fremmedlegemer trænger ind i huller til tilslutning af det genopladelige batteri.
4. Skil aldrig det genopladelige batteri eller opladeren ad.
5. Kortslut aldrig det genopladelige batteri. Kortslutning af batteriet forårsager en stor elektrisk strømning og overophedning. Det medfører forbrændinger eller beskadigelse af batteriet.
6. Bortskaf ikke batteriet ved at kaste det på et bål. Hvis batteriet brændes, kan det eksplodere.
7. Når batteriet har nået slutningen af sin levetid, skal du levere det tilbage til den forretning, hvor du købte det. Bortskaf ikke det afladene batteri.
8. Skil aldrig det genopladelige batteri eller opladeren ad. Hvis metalgenstande eller brændbare stoffer kommer ind i opladerens ventilationsåbninger, kan det give elektriske stød eller ødelægge opladeren.
9. Hvis saven anvendes uafbrudt, er der risiko for, at den bliver for varm, hvilket kan føre til skade på motoren og kontakten. Derfor skal du lade værktøjet få en pause, når kabinettet bliver varmt.
10. Sørg for at batteriet er installeret ordentligt. Hvis det er for løst, kan det falde af og forårsage en ulykke.
11. Anvend ikke produktet, hvis værktøjet eller batteriets terminaler (batterifatning) er deformere. Installation af batteriet kan forårsage en kortslutning, der kan resultere i røgudvikling eller antændelse.
12. Hold værktøjets terminaler (batterifatning) fri for spåner og støv.
 - Inden brug skal du sørge for, at spåner og støv ikke har samlet sig i området omkring polerne.
 - Under drift skal du forsøge at undgå, at støv og spåner på værktøjet falder ned på batteriet.
 - Når du stopper drift eller efter brug må du ikke efterlade værktøjet i et område, hvor det kan udsættes for spåner eller støv, der falder ned.
- Hvis du gør det, kan det forårsage en kortslutning, der kan resultere i røgudvikling eller antændelse.
13. Anvend altid værktøjet og batteriet ved temperaturer på mellem -5°C og 40°C.

FORHOLDSREGEL OM LITHIUM-ION-BATTERIET

For at forlænge levetiden er lithium-ion-batteriet udstyret med en beskyttelsesfunktion, der kan stoppe strømudladningen.

Hvis situation 1 til 3, der er beskrevet nedenunder, skulle opstå under brug af dette produkt, stopper motoren muligvis, selv om du trykker på kontakten. Dette er ikke selve problemet, men resultatet af beskyttelsesfunktionen.

1. Motoren stopper, hvis der ikke længere er tilstrækkelig med strøm på batteriet.
Hvis dette skulle ske, skal du straks lade batteriet op.
2. Hvis værktøjet er overbelastet, stopper motoren muligvis. Hvis dette skulle ske, skal du frigive værktøjets kontakt og fjerne årsagerne til overbelastningen. Efter at du har gjort det, kan du anvende værktøjet igen.
3. Hvis batteriet overophedes pga. overbelastning, holder batteriet op med at levere strøm.
I tilfælde heraf skal du indstille brugen af batteriet og lade det køle af. Efter at du har gjort det, kan du anvende værktøjet igen.

Vær desuden opmærksom på følgende advarsler og forholdsregler.

ADVARSEL

For på forhånd at forhindre enhver form for batterilækage, varmeudvikling, røgdudvikling, eksplosion og antændelse, skal du sørge for at være opmærksom på følgende sikkerhedsforanstaltninger.

1. Sørg for, at spåner og støv ikke samler sig på batteriet.
 - Under arbejdet skal du sørge for, at der ikke falder spåner og støv ned på batteriet.
 - Sørg for, at eventuelle spåner og støv, der falder ned på det elektriske værktøj under arbejdet, ikke samler sig på batteriet.
 - Opbevar ikke et ubrugt batteri på et sted, der udsættes for spåner og støv.
 - Før du lægger et batteri til opbevaring, skal du fjerne eventuelle spåner og støv, der sidder fast på det, og ikke opbevare det sammen med andre metalobjekter (skruer, søm, osv.).
2. Undlad at punktere batteriet med et skarpt objekt som fx et søm, slå på det med en hammer, træde på det, kaste med det eller udsætte batteriet for voldsomme stød.
3. Undlad at anvende et tydeligt beskadiget eller deformt batteri.
4. Undlad at anvende batteriet til andre formål end dem, der er angivet.
5. Hvis batteriet ikke oplades helt, selv efter at den angivne opladetid er gået, skal du øjeblikkeligt stoppe yderligere opladning.
6. Undlad at bringe eller udsætte batteriet for høje temperaturer eller høje tryk som fx inde i en mikroovn, et tørreapparat eller en beholder med højt tryk.
7. Hold det øjeblikkeligt væk fra åben ild, hvis der opdages en lækage eller ubehagelig lugt.
8. Undlad at anvende det på et sted hvor der udvikles kraftig statisk elektricitet.
9. Hvis der opstår batterilækage, ubehagelig lugt, hvis der udvikles varme, batteriet er misfarvet eller deformt eller på nogen anden måde forekommer unormalt under brug, opladning eller opbevaring, skal du øjeblikkeligt fjerne det fra udstyret eller batteriopladeren og indstille brugen.
10. Nedsænk ikke batteriet i væsker, og lad ikke væsker trænge ind. Indtrængen af ledende væske, som f.eks. vand, kan medføre beskadigelse og forårsage brand

eller eksplosion. Opbevar batteriet på et køligt, tørt sted, væk fra brændbart materiale. Områder med ætsende gas skal undgås.

11. Du må ikke støde hårdt til skærmpanelet eller ødelægge det. Det kan føre til problemer.

FORSIGTIG

1. Hvis du får væske, der er lækkeret fra batteriet, i øjnene, må du ikke gnide i øjnene, men vaske dem godt med rent vand som fx vand fra vandhanen og straks kontakte en læge.
Hvis det ikke behandles, kan væsken forårsage problemer med øjnene.
2. Hvis du får væske på huden eller tøjet, skal du øjeblikkeligt vaske det af med rigeligt rent vand som fx vand fra hanen.
Det er muligt, at det kan give hudirritation.
3. Hvis du opdager rust, ubehagelig lugt, misfarvning, deformation og/eller andre uregelmæssigheder, når du anvender batteriet for første gang, skal du undlade at anvende det og returnere det til din leverandør eller forhandler.

ADVARSEL

Hvis der trænger et elektrisk ledende fremmedlegeme ind i terminalen på lithium-ion-batteriet, kan batteriet kortsluttes, hvilket kan medføre brand. Ved opbevaring af lithium-ion-batteriet skal du sørge for at overholde reglerne for følgende indhold.

- Placer ikke elektrisk ledende snavs, søm og ledninger som jern- og kobberledning i opbevaringskassen.
- For at hindre kortslutning skal du sætte batteriet i værktøjet og sætte batteridækslet sikkert på for opbevaring, indtil du ikke længere kan se ventilatoren.

VEDRØRENDE TRANSPORT AF LITHIUM-ION-BATTERI

Ved transport af lithium-ion-batteri bedes du overholde følgende forholdsregler.

ADVARSEL

Giv transportfirmaet besked om, at pakken indeholder et lithium-ion-batteri, informér firmaet om batteriets udgangseffekt, og følg transportfirmaets instruktioner, når du arrangerer transport.

- Lithium-ion-batterier, der overstiger en udgangseffekt på 100 Wh, betragtes som værende i fragtklassificeringen farligt gods og kræver særlige anvendelsesprocedurer.
- Ved transport til udlandet skal du overholde international lovgivning samt regler og bestemmelser i det land, der transporteres til.

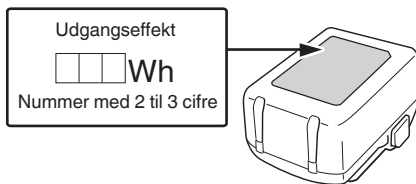

FORHOLDSREGLER FOR USB-ENHEDENS TILSLUTNING (UC18YSL3)

Når et uforudset problem opstår, kan dataene i en USB-enhed tilsluttet til dette produkt, blive ødelagt eller gå tabt. Sørg altid for at sikkerhedskopiere alle indeholdte data i USB-enheden, inden anvendelse med dette produkt.

Vær venligst opmærksom på, at vores virksomhed ikke påtager sig nogen form for ansvar for data gemt på en USB-enhed, som bliver ødelagt eller går tabt, eller for skader, der kan opstå med en tilsluttet enhed.

ADVARSEL

- Før anvendelse skal du kontrollere tilslutningen af USB-kablet for defekter eller beskadigelse. Anvendelse af et defekt eller beskadiget USB-kabel kan medføre røgudvikling eller antænding.
- Når produktet ikke anvendes, skal du dække USB-porten med gummidækslet. Ophobning af støv, osv. i USB-porten kan medføre røgudvikling eller antænding.



BEMÆRK

- Der kan være lejlighedsvis pause under USB-opladning.
- Når en USB-enhed ikke oplades, skal du fjerne USB-enheden fra opladeren. Gør du ikke det, kan det ikke alene reducere levetiden for en USB-enhed, men også medføre uventede ulykker.
- Det er sandsynligvis ikke muligt at oplade visse USB-enheder alt efter typen af enhed.

SYMBOLER

ADVARSEL

Det følgende viser symboler, som anvendes for maskinen. Vær sikker på, at du forstår deres betydning, inden du begynder at bruge maskinen.

	UL18DF: Opbevaring af trådløs køler og varmer
	Brugeren skal læse betjeningsvejledningen for at mindske risikoen for skader.
	Kun for EU-lande Elektrisk værktøj må ikke bortskaffes som almindeligt husholdningsaffald! I henhold til det europæiske direktiv 2012/19/EU om bortskaffelse af elektrisk og elektronisk udstyr og gældende national lovgivning skal brugt elværktøj indsamles separat og bortskaffes på en måde, der skåner miljøet mest muligt.
	Jævnstrøm
V	Nominal spænding
	Kobl batteriet fra
	Slå boremaskine FRA
	Stik til cigarettænder
	Batterifunktion
	Strømuttag
OFF	FRA
ECO	Energispartetilstand
MAX	Maksimal ydeevne
COLD	Kold
WARM	Hold varm
	Lås
	Lås op
	Advarsel

BETEGNELSER FOR DELE

Tallene på nedenstående liste svarer til Fig. 1–Fig. 8.

1	Kabelopbevaring (tilslutningskabel til cigarettænder)
2	Kabelopbevaring (nettilslutningskabel)
3	Drejeknap (tænd/sluk/regulér effekt)
4	Driftsdisplay "koldt"
5	Driftsdisplay "varmt"
6	Kontakt til driftstilstand (varm, kold)
7	Afbryder til strømforsyning
8	Dæksel
9	Ventilationsåbninger
10	Beholder
11	Batteri
12	Typeskilt
13	Motor
14	Skillevæg
15	Bærehåndtag
16	Lås
17	Indikatorlampe for opladning
18	Indikatorkontakt for resterende batteri
19	Indikatorlampe for resterende batteri
20	Skærmpanel

STANDARDTILBEHØR

Udover hovedenheden (1 enhed) indeholder pakken det tilbehør, der er opstillet på side 175.

Der forbeholdes ret til ændringer i standardtilbehør uden varsel.

ANVENDELSE

Denne køleboks er egnet til afkøling eller opbevaring af varme, emballerede madvarer og drikkevarer.

Den er beregnet til privat brug ved camping, inde i bilen eller lignende. Den er ikke beregnet til industriel eller kommerciel brug.

Ikke beregnet til udendørs brug.

Ikke beregnet til brug i områder, der er udsat for særlige forhold, såsom ætsende eller eksplosiv atmosfære (støv, damp eller gas).

SPECIFIKATIONER

1. Elektrisk værktøj

Model		UL18DF	
Strømforsyning		Jævnstrøm 18 V, 230 V	
		Bilens indbyggede strømforsyning, jævnstrøm 12 V Husholdningsstrøm (ved anvendelse af medfølgende lysnetadapter)	
Kapacitet	L	24	
Afkølingstemperatur		°C	Laveste køletemperatur 3°C (ved udendørstemperatur på 23°C)
Opvarmningstemperatur		°C	Højeste opvarmningstemperatur op til 65°C (ved udendørstemperatur på 23°C)
Maks. tid for at holde varm/ holde kold (i omgivelser med 23°C)	Hold kold (MAKS.)	Timer	2,4 (BSL36B18)
	Hold varm (MAKS.)	Timer	2,4 (BSL36B18)
	Energisparetilist	Timer	11,6 (BSL36B18)
Batteri til rådighed til dette værktøj		Multispændingsbatteri, BSL18-serien	
Vægt		5,3 kg (uden batteri)	

BEMÆRK

Grundet HiKOKI's løbende forskning og udvikling kan specifikationerne heri ændres uden forudgående varsel.

2. Batteri (sælges separat)

Model	Spænding	Batteriets kapacitet
BSL36B18	36 / 18 V *1	4,0 / 8,0 Ah *1

*1 Værktøjet selv vil automatisk skifte over.

OPLADNING

Inden det elektriske værktøj tages i brug, oplades batteriet som følger.

<UC18YSL3 (sælges separat)>

1. Tilslut opladerens netkabel til kontakten.

Ved tilslutning af opladerens stik til en stikkontakt, blinker indikatorlampen for opladning rødt. (Se Tabel 1)

2. Sæt batteriet i opladeren.

Sæt batteriet ordentligt i opladeren som vist i Fig. 3 (på side 3).

3. Opladning

Når et batteri sættes i opladeren, begynder opladningen, og indikatorlampen for opladning lyser konstant blåt.

Når batteriet er fuldt opladet, lyser indikatorlampen for opladning grønt. (Se Tabel 1)

(1) Indikation for indikatorlampe for opladning

Indikationerne for indikatorlampen for opladning er som vist i Tabel 1, alt efter opladerens eller det genopladelige batteris tilstand.

Tabel 1: Indikationer for indikatorlampe for opladning

TIL/FRA i intervaller på 0,5 sek. (RØD) 	Før opladning *1
Lyser i 0,5 sek. i intervaller på 1 sek. (BLÅ) 	Ladet op til mindre end 50%
Lyser i 1 sek. i intervaller på 0,5 sek. (BLÅ) 	Ladet op til mindre end 80%
Lyser vedvarende (BLÅ) 	Ladet op til mere end 80%
Lyser vedvarende (Kontinuerlig brummelyd: Ca. 6 sek.) (GRØN) 	Opladning fuldført
TIL/FRA i intervaller på 0,3 sek. (RØD) 	Standby på grund af overophedning *2
TIL/FRA i intervaller på 0,1 sek. (Periodisk brummelyd: Ca. 2 sek.) (LILLA) 	Opladning er umulig *3

BEMÆRK

*1 Hvis den røde lampe bliver ved med at blinke efter montering af opladeren, skal du kontrollere for at bekræfte, at batteriet er blevet sat helt i.

*2 Batteriet er overophedet. Ude af stand til at oplade. Selvom opladningen starter, når batteriet er kølet af, endda mens det sidder i, er den bedste fremgangsmåde at fjerne batteriet og lade det køle af på et skyggefuldt sted med god ventilation for opladning.

*3 Funktionsfejl i batteri eller oplader

– Sæt batteriet helt i.

– Kontrollér for at bekræfte, at der ikke sidder fremmedlegemer fast i batterifatningen eller batteriterminalerne. Hvis der ikke er nogen fremmedlegemer, er det muligt, at batteriet eller opladeren ikke fungerer korrekt. Lad et autoriseret servicecenter se på problemet.

- Når batteriopladeren har været anvendt kontinuerligt, opvarmes den, hvorved årsagen til fejl opstår. Når opladningen er fuldført, skal du vente 5 minutter inden næste opladning.

- (2) Vedrørende batteriets temperaturer og opladningstid (Se **Tabel 2**)

Tabel 2

Model	UC18YSL3	
Batteritype	Li-ion	
Opladningsspænding	14,4–18 V	
Temperaturer, hvor batteriet kan genoplades	0°C–50°C	
Opladningstid for batterikapacitet ca. (ved 20°C)	1,5 Ah	15 min
	2,0 Ah	20 min
	2,5 Ah	25 min
	3,0 Ah	20 min
	4,0 Ah	26 min
	5,0 Ah	32 min
Opladningstid for multispændingsbatteriets kapacitet ca. (ved 20°C)	1,5 Ah (x 2 enheder)	20 min
	2,5 Ah (x 2 enheder)	32 min
	4,0 Ah (x 2 enheder)	52 min
Antal battericeller	4–10	
Opladningsspænding for USB	5 V	
Opladningsstrøm for USB	2 A	
Vægt	0,6 kg	

BEMÆRK

- Genopladningstiden kan variere alt efter den omgivende temperatur og strømkildens spænding.
- Hvis opladningen tager lang tid
 - Opladningen tager længere tid ved meget lave omgivende temperaturer. Oplad batteriet på et varmt sted (såsom indendørs).
 - Blokér ikke udluftningen. Ellers overopheder opladeren indeni, og dens ydeevne reduceres.
 - Hvis køleventilatoren ikke virker, skal du kontakte et autoriseret HiKOKI-servicecenter for reparation.

4. Tag opladerens netkabel ud af kontakten.

5. Hold godt fat om opladeren, og træk batteriet ud.

BEMÆRK

Sørg for at trække batteriet ud af opladeren efter brug, og opbevar det derefter.

Vedrørende elektrisk udladning i tilfælde af nye batterier osv.

Idet den kemiske substans inde i nye batterier samt batterier, der ikke har været anvendt i længere tid, ikke er aktiveret, kan den elektriske udladning være lav ved brug af batterierne første og anden gang. Dette er et midlertidigt

fænomen, og den tid, der normalt er påkrævet til genopladning, gendannes ved at genoplade batterierne 2–3 gange.

Sådan forlænger du batteriernes ydeevne.

- (1) Genoplad batterierne, før de aflades helt. Når du synes, at strømmen til værktøjet bliver svagere, skal du indstille brugen af værktøjet og genoplade dets batteri. Hvis du bliver ved med at anvende værktøjet og udtømme den elektriske strøm, kan du beskadige batteriet, og dets levetid forkortes.
- (2) Undgå genopladning ved høje temperaturer. Et genopladeligt batteri er varmt umiddelbart efter brug. Hvis et sådant batteri genoplades straks efter brug, forringes den kemiske substans inde i batteriet, og batteriets levetid forkortes. Lad batteriet ligge, og genoplad det, når det har kølet af i et stykke tid.

MONTERING OG ANVENDELSE

Handling	Figur	Side
Fjernelse og isætning af batteriet	2	2
Opladning	3	2
Indikator for resterende batteri	6	3
Opladning af USB-enhed i en stikkontakt	7-a	3
Opladning af USB-enhed og batteri i en stikkontakt	7-b	3
Sådan genoplades USB-enhed	8	3
Valg af tilbehør	–	176

FORUD FOR BETJENING

⚠ Kontrollér for skader forud for anvendelse. Beskadedet udstyr må ikke tages i brug.

⚠ Før brug skal du kontrollere, at den angivne netspænding og frekvens på typeskiltet er i overensstemmelse med data for din strømforsyning.

⚠ Nettilslutning skal altid sikres med et FI-relæ (RCD) med en maks. brydestrøm på 30 mA.

Vi anbefaler rengøring af enheden før første brug. Se "3. Rengøring" i "VEDLIGEHOLDELSE OG EFTERSYN".

1. Montering af bærehåndtaget (Fig. 4)

Sæt først bærehåndtaget på i den ene side i den viste vinkel: Sæt næsen (på bærehåndtaget) ind i den firkantede del af åbningen (på beholderens drejeled). Sæt også bærehåndtaget på i den anden side. For at gøre det skal bærehåndtaget trækkes lidt fra hinanden.

FORSIGTIG

Før du bærer enheden, skal du sørge for, at håndtaget er monteret korrekt.

2. Opstilling

⚠ **ADVARSEL** : Ved opstillingen af enheden skal du sikre dig, at netledningen ikke klemmes eller beskadiges.

⚠ **ADVARSEL** : Anbring ikke enheden foran strømudtagene. Netstik skal altid være lettilgængelige.

ANVENDELSE

⚠ Ikke beregnet til kontinuerlig drift. Den maksimale driftstid er på 6 dage. Når den maksimale driftstid er nået, skal køleboksen slukkes i mindst 2 timer.

1. Tilslutning til strømforstyrning

2. Indstil på den anvendte strømforstyrning

- Indstil ved hjælp af kontakten.
- Forsyningsspænding 12 volt
Tag strømkablet ud af kabelrummet, rul det helt ud, og sæt det i et passende 12 volt cigarettænderstik i dit køretøj.

⚠ Nogle cigarettænderstik har også strømforstyrning, selv om køretøjets motor ikke er i gang.
En tændt enhed vil evt. kunne aflade batteriet i dit køretøj så meget, at motoren ikke kan starte.
Sluk for enheden, når du forlader køretøjet.

- Strømtilslutning
Tag strømkablet ud af kabelrummet, rul det helt ud og sæt det i en passende netstikdåse.

- Isætning af batteriet

BEMÆRK

Dette produkt kan ikke oplade batteriet fra andre strømkilder.

3. Valg af driftsmodus

Indstilles på kontakten:

4. Tænd/sluk, indstilling af ydelse

Tænd: Drej drejekontakten med uret.

Forøg ydelsen: Drej drejekontakten med uret.

Nedsæt ydelsen: Drej drejekontakten mod uret.

Sluk: Drej drejekontakten mod uret til stop (stilling "OFF").

"OFF" = FRA

BEMÆRK

Stilling MAX: Der kan maks. opnås en 17°C koldere indvendig temperatur (ved en udendørs temperatur på 25°C).

Der kan maks. opnås en indvendig temperatur 60°C (ved en udendørs temperatur på 25°C).

Stilling ECO: Energiforbruget svarer til energiklasse A+ ++. Der kan maks. opnås en 8–11°C koldere indvendig temperatur (ved en udendørs temperatur på 23°C).

5. Åbning/lukning af låg (Fig. 5)

Åbning: for åbning af låg: klap bærehåndtaget bagover. Åbn derefter låget ved at skubbe det bagover.
Lukning: klap låget i og bærehåndtaget fremad.

6. Energispareråd:

- Udsæt ikke køleboksen for direkte sollys.
- Køling: Læg allerede nedkølede føde- og drikkevarer i køleboksen.
- Åbn ikke låget i længere tid end nødvendigt, luk det helt i.
- Sørg for, at der kan cirkulere luft mellem fødevarerne.

⚠ **FARE** : Kobl enheden fra strømforstyrningen. Træk stikket ud, fjern batteriet. Der er risiko for elektrisk stød!

VEDLIGEHOVELSE OG EFTERSYN

⚠ **FARE** : Kobl enheden fra strømforstyrningen. Træk stikket ud, fjern batteriet. Der er risiko for elektrisk stød!

1. Eftersyn af monteringssskruerne

Efterse regelmæssigt alle monteringssskruer, og sørg for, at de er spændt ordentligt. Hvis nogle af skruerne er løse, skal du omgående spænde dem igen. Hvis du ikke gør det, kan det medføre alvorlig fare.

2. Inspektion af terminaler (værktøj og batteri)

Efterse for at sikre dig, at spåner og støv ikke har samlet sig på terminalerne.

Kontroller med mellemrum før, under og efter betjening.

FORSIGTIG

Fjern eventuelle spåner og støv, som måtte have samlet sig på terminalerne.

Hvis du ikke gør det, kan det forårsage funktionsfejl.

3. Rengøring

⚠ **FARE** : For at undgå risici skal man sørge for, at der ikke trænger væske ind i det indvendige af låget.

Når ydersiden af enheden og låget er snavset, kan du tørre den af med en blød, tør klud eller en klud fugtet med sæbevand. Brug ikke kloropløsning, benzin eller fortynder, da disse væsker opløser plastik.

Støvsug ventilationsåbningerne, eller rengør dem med en blød børste.

Rengør indersiden af beholderen med vand og opvaskemiddel. Lad den tørre godt.

4. Opbevaring

Opbevar enheden og batteriet på et sted, hvor temperaturen er under 40°C, og som er udenfor børns rækkevidde.

BEMÆRK

Opbevaring af lithium-ion-batterier.

Sørg for, at lithium-ion-batterierne er blevet ladet helt op, inden de opbevares.

Længerevarende opbevaring (3 måneder eller derover) af batterier med en lille ladning kan resultere i en forringelse af ydeevnen, reducere brugstiden for batterierne væsentligt eller gøre, at batterierne ikke kan bevare en opladning.

Dog kan væsentligt reduceret brugstid for batterierne muligvis genoprettes ved hjælp af gentaget opladning og brug af batterierne to til fem gange.

Hvis brugstiden for batterierne er ekstremt kort på trods af gentaget opladning og brug, bør du betragte batterierne som udtjente og købe nogle nye.

FORSIGTIG

Ved anvendelse og vedligeholdelse af el-værktøj skal de sikkerhedsregler og standarder, som gælder i hvert enkelt land, nøje overholdes.

Vigtig meddelelse angående batterier til ledningsfri elektriske værktøjer fra HiKOKI

Brug altid et af vores designerede originale batterier. Vi kan ikke garantere for sikkerheden og ydelsen af vores ledningsfri elektriske værktøjer ved brug af andre batterier end dem, vi har angivet, eller hvis batteriet skilles ad og ændres (som f.eks. adskillelse og udskiftning af celler eller andre indvendige dele).

GARANTI

Vi yder garanti på elektriske værktøjer fra HiKOKI i henhold til lovmæssige/nationale særbestemmelser alt efter land. Denne garanti dækker ikke defekter eller beskadigelse som følge af mishandling, misbrug eller normal slitage. I tilfælde af klager bedes du indsende det elektriske værktøj, samlet med det GARANTIBEVIS, der forefindes i slutningen af denne håndteringsvejledning, til et HiKOKI-autoriseret servicecenter.

BEMÆRK

Grundet HiKOKI's løbende forskning og udvikling kan specifikationer heri ændres uden forudgående varsel.

FEJLFINDING

Køleboksen virker ikke:

- Kontrollér, at stikket og batteriet er skubbet helt ind til anslag.
- Står kontakten for indstilling af strøm i positionen "batteri": Kontrollér opladningsstatus for batteriopladningen. Oplad batteriet, hvis det er nødvendigt.
- Står kontakten for indstilling af strøm på 12 V: Slå tændingen på bilen til.
- Er køleboksen tændt på drejekontakten og på driftskontakten?

Køleboksen køler ikke rigtigt:

- Stil køleboksen på et køligere sted. Udsæt ikke køleboksen for direkte sollys.
- Kontroller, at ventilationsspalterne ikke er tildækkede. Der skal være en tilstrækkelig luftcirkulation.
- Forøg ydelsen: Drej drejekontakten med uret.

Køleboksen varmer ikke rigtigt:

- Kontroller, at ventilationsspalterne ikke er tildækkede. Der skal være en tilstrækkelig luftcirkulation.
- Forøg ydelsen: Drej drejekontakten med uret.

**SPESIELLE
SIKKERHETSANVISNINGER**

1. Kontroller apparatet for skade. Ikke bruk et apparat som er skadet.
 2. Dette apparatet kan brukes av barn fra og med 8 år, samt personer med reduserte fysiske, sensoriske eller mentale evner eller mangel på erfaring og kunnskaper, dersom de har tilsyn eller ble undervist angående sikker bruk av apparatet og de derav resulterende farene. Barn må ikke leke med apparatet. Rengjøring og vedlikehold må ikke utføres av barn uten tilsyn. Barn i alderen 3 til 8 år kan fylle og tømme kjøleapparater.
 3. For å unngå kontaminering av matvarer må følgende instruksjoner følges:
 - Hvis du åpner døren i lange perioder, kan det føre til en betydelig økning av temperaturen i apparatets kamre.
 - Rengjør regelmessig overflater som kan komme i kontakt med matvarer og tilgjengelige avløpssystemer.
 - Rengjør vanntankene hvis de ikke har vært i bruk på 48 t; skyll vannsystemet som er koblet til en vannforsyning hvis det ikke har vært tappet vann på fem dager.
 - Oppbevar rått kjøtt og fisk i egnede beholdere i kjøleskapet, slik at det ikke kommer i kontakt med eller drypper ned på andre matvarer.
 - Tostjerners frysekamre er egnet for oppbevaring av ferdigfrost mat, oppbevaring eller tilberedning av iskrem og isbiter.
 - Ett-, to- og trestjerners kamre er ikke egnet for innfrysing av ferske matvarer.
 - Hvis kjøleapparatet står tomt i lengre perioder, må det slås av, avrimes, rengjøres, tørkes og døren må stå åpen for å forhindre muggdannelse i apparatet.
 4. Hold all plastemballasje borte fra barn. Kvelningsfare.
 5. Før alt vedlikehold og rengjøring: Kutt strømmen til apparatet. Trekk ut støpselet, ta ut batteriet.
 6. Kutt strømmen til apparatet umiddelbart ...
 - hvis det kommer væske eller gjenstander inn i lokket,
 - hvis apparatet utsettes for regn, fuktighet eller væske,
 - hvis apparatet ikke fungerer som det skal,
 - hvis apparatet har falt i bakken,
 - ved røykutvikling,
 - ved uvanlige lyder eller lukter,
 - ved skade.
- I alle disse tilfellene skal støpselet trekkes ut og batteriet fjernes. Skal ikke brukes lenger. La en fagperson se på apparatet og reparere det ved behov.
7. Røyk fra apparatbrann må ikke innåndes. Hvis du likevel har pustet inn røyk: oppsøk lege - røyk kan være helsefarlig.

8. Foreta ingen endringer på apparatet.
9. Under transport skal apparatet sikres mot å skli. Skal ikke transporteres i kupéen, men i bagasjerommet.
10. Fare for ulykke. Plasser ledningen så den ikke er til hinder for noen.
11. For å unngå skade skal ikke begge ledningene brukes samtidig.
12. Hold ledningen borte fra skarpe kanter, ikke knekk eller slå knute på den; ikke plasser noe oppå den.
13. Brannfare. Apparatet skal ikke utsettes for høye temperaturer eller åpen ild.
14. Skal ikke utsettes for sollys eller varmekilder.
15. Hold apparatet unna fuktighet, regn og væte. De må ikke komme væske inn i apparatet. Det medfører fare for elektrisk støt og skade på apparatet. Skal ikke brukes nær vann.
16. Hell aldri væske eller is inn i apparatet. Beholderen skal kun fylles med emballert mat og drikke
17. Skal ikke utsettes for sterke vibrasjoner, risting eller støt.
18. Pass på at et ikke kommer fremmedlegemer inn gjennom lufteåpningene.
19. Fare for overoppheting. Lufteåpningene må alltid være frie, ikke dekkes til, blokkeres eller få noe stukket inn i seg. Pass på å ha tilstrekkelig avstand til vegger og gjenstander til at luften kan sirkulere uhindret.
20. Bruk ikke adaptore eller skjøteledninger.
21. Fare for elektrisk støt. Ledningen skal alltid være tørt. Ta ikke på den med fuktige hender.
22. Ikke hold i ledningen når du trekker ut støpselet. Ta tak i støpselet.
23. **Ikke bruk dette apparatet i eksplosjonsutsatte omgivelser hvor det finnes brennbare væsker, gass eller støv. Elektriske apparater lager gnister som kan antenne støv eller damper.**
24. **Støpselet på apparatet må passe i stikkkontakten. Du må aldri endre støpset på noen måte. Uendrede støpsler og passende uttak vil redusere faren for elektrisk støt.**
25. **Apparatet ditt skal alltid kun repareres av kvalifisert fagpersonale og kun med originale reservedeler. Slik opprettholdes maskinens sikkerhet.**
26. **Følg disse anvisningene for å unngå at maten forurennes:**
 - Hvis lokket holdes åpent over lengre tid, kan temperaturen i kamrene inne i apparatet stige betydelig.
 - Rått kjøtt eller rå fisk bør oppbevares i egnede beholdere for å unngå at de kommer i berøring med eller drypper på annen mat.
 - Flater som kommer i berøring med mat skal rengjøres med jevne mellomrom.
 - Hvis apparatet står tomt i lengre tid, skal det kobles ut, fryses av, rengjøres og oppbevares med åpent lokk for å unngå at det danner seg mugg.
27. Apparatet må ikke utsettes for regn.
28. Dette produktet drives av en 12 V sigaretttenner og må kun brukes under kjøring.
5. Aldri kortslett det oppladbare batteriet. Kortslutning av batteriet vil medføre et kraftig elektrisk støt og overoppheting. Det vil føre til brannskader eller at batteriet skades.
6. Ikke kast batteriet på et bål. Hvis batteriet er brent, kan det eksplodere.
7. Ta med batteriet til butikken der det ble kjøpt så snart batteriets levetid etter oppladning er for kort til praktisk bruk. Ikke kast et utladet batteri.
8. Ikke plasser gjenstander i laderens ventilasjonsåpninger. Dersom metallgjenstander eller brennbare gjenstander føres inn i laderens ventilasjonsåpninger kan det føre til elektriske støt eller at laderen blir ødelagt.
9. Når denne enheten brukes kontinuerlig kan det skje at den overopphetes og dermed forårsaker skader på motor og bryter. Derfor må verktøyet få hvile seg når huset blir varmt.
10. Sørg for at batteriet er installert ordentlig. Hvis det er helt løst, kan det falle ut og forårsake en ulykke.
11. Ikke bruk produktet hvis verktøyet eller batteriterminalene (batterifestet) er deformert. Installasjon av et slikt batteri kan føre til kortslutning, som kan føre til røykutslipp eller antenning.
12. Hold verktøyets terminaler (batterifeste) fri for spon og støv.
 - Før bruk må du sørge for at spon og støv ikke har samlet seg i området rundt terminalene.
 - Forsøk å unngå at spon eller støv på verktøyet faller ned på batteriet.
 - Når du avbryter operasjonen eller etter bruk, må du ikke forlate verktøyet i et område der det kan bli utsatt for fallende spon eller støv. Det kan føre til kortslutning som kan føre til røykutslipp eller antenning.
13. Bruk alltid verktøyet og batteriet ved temperaturer mellom -5°C og 40°C.

ADVARSEL ANGÅENDE LITHIUM-ION BATTERI

For å øke levetiden er litium-ion batteriet utstyrt med en beskyttelsesfunksjon som stanser utgangseffekten. I tilfellene 1 og 3, beskrevet nedenfor, når du bruker dette produktet, selv om du trykker på knappen, kan motoren stoppe. Dette er ikke problemet, men resultatet av beskyttelsesfunksjonen.

1. Når gjenværende batterieffekt løper ut, stanser motoren. Skjer dette må du lade opp batteriet med det samme.
2. Dersom verktøyet er overbelastet, kan motoren stanse. I dette tilfellet, skal du slippe bryteren på verktøyet og eliminere årsaken til overbelastning. Etter dette, kan du bruke det igjen.
3. Hvis batteriet blir overopphetet når elektroverktøyet blir overbelastet, kan batteristrømmen bli brutt. I dette tilfellet må du stanse bruken av batteriet og la det bli avkjølt. Etter dette, kan du bruke det igjen.

Videre, vennligst ta hensyn til følgende forholdsregler og advarsler.

ADVARSEL

For å forhindre lekkasje fra batteriet, varmeutvikling, røykutvikling, eksplosjoner eller antenning, sørg for å følge disse forholdsreglene.

1. Sørg for at spon og støv ikke samler seg på batteriet.
 - Sørg for at spon og støv ikke faller på batteriet under arbeidet.
 - Sørg for at spon og støv som faller på elektroverktøyet ikke samler seg på batteriet.
 - Ikke lagre et ubrukt batteri på et sted der det utsettes for spon eller støv.

FLERE SIKKERHETSADVARSLER

1. Lad alltid batteriet ved en temperatur på 0°C–40°C. En temperatur på mindre enn 0°C vil resultere i overlading, noe som er farlig. Batteriet kan ikke lades opp ved en temperatur høyere enn 40°C. Den mest passende temperaturen for lading er 20°C–25°C.
2. Ikke bruk laderen kontinuerlig. Når en lading er fullført, la laderen hvile i ca. 15 minutter før neste batteri lades.
3. Ikke la fremmedlegemer komme inn i åpningen for tilkopling av oppladbart batteri.
4. Ikke demonter det oppladbare batteriet eller laderen.

Norsk

- Før du lagrer et batteri, fjern all spon og støv som kan feste seg på batteriet. Ikke lagre det sammen med metalleder (skruer, spiker, og lignende).
- 2. Ikke stikk batteriet med en skarp gjenstand som en spiker, slå på det med en hammer, trå på, kast eller utsett batteriet for kraftige fysiske støt.
- 3. Ikke bruk et tydelig ødelagt eller deformert batteri.
- 4. Ikke bruk batteriet til et annet formål enn de som er spesifisert.
- 5. Hvis batteriladingen blir mislykket selv når den angitte ladetiden har gått, må du øyeblikkelig stanse ytterligere lading.
- 6. Ikke plasser eller utsett batteriet for høye temperaturer eller høyt trykk som i en mikroølgeovn, tørker eller i en beholder under høyt trykk.
- 7. Holdes unna flammer umiddelbart når ekkel lukt eller lekkasje oppdages.
- 8. Ikke bruk på steder der sterk statisk elektrisitetsslutning genereres.
- 9. Hvis det oppstår batterilekkasje, ekkel lukt, varme genereres eller dersom batteriet blir misfarget, deformert eller på noen måte virker unormalt under bruk, gjenopplading eller lagring, må du fjerne det fra elektroverktøyet eller batteriladeren, og stans bruken.
- 10. Ikke senk batteriet ned i væsker eller la noen væsker flyte inn i batteriet. Ledende væskeinntrengning, som for eksempel vann, kan forårsake skade som medfører brann eller eksplosjon. Oppbevar batteriet på et kjølig, tørt sted, unna brennbare og brannfarlige gjenstander. Omgivelser med etsende gass må unngås.
- 11. Ikke utsett skjermpanelet for kraftige støt eller ødelegg det. Dette kan medføre problemer.

FORSIKTIG

- 1. Hvis det lekker væske fra batteriet og denne kommer i kontakt med øynene, ikke gni øynene men vask dem godt med friskt og rent vann, som for eksempel vann fra springen, og ta kontakt med en lege øyeblikkelig. Hvis dette ikke gjøres kan væsken føre til synsproblemer.
- 2. Hvis bruker får væske fra batteriet på hud eller klær, vask ordentlig med rent vann, for eksempel vann fra springen, øyeblikkelig. Væsken kan forårsake irritasjon på huden.
- 3. Hvis du finner rust, ekkel lukt, overoppheting, misfarging, deformering, og/eller andre uregelmessigheter når du bruker batteriet for første gang, må du ikke bruke det, men returnere det til din forhandler eller leverandør.

ADVARSEL

Hvis et elektrisk ledende objekt kommer i kontakt med batteripolene til litium-ion batteriet, kan dette resultere i kortslutning og brannfare. Ved lagring av litium-ion batteriet, følg nøye reglene for følgende innhold.

- Ikke plasser elektrisk ledende objekter som spiker eller metalltråder av jern eller koppar i oppbevaringskassen.
- For å unngå at kortslutning inntreffer, legg batteriet i verktøyet eller monter batteridekslet for lagring slik at ventilatoren ikke er synlig.

OM TRANSPORT AV LITUMIONBATTERIET

Når du transporterer et litiumionbatteri, må du følge følgende forholdsregler.

ADVARSEL

Varsle transporterselskapet om at pakken inneholder et litiumionbatteri, informer selskapet om utgangseffekten og følg instruksjonene til transporterselskapet når du bestiller transport.

- Litiumionbatterier med en effekt større enn 100 Wh ansees som fraktklasse farlige varer og krever spesielle behandlingsprosedyrer.
- For transport utenlands må du følge internasjonalt lovverk og de regler og forskrifter som gjelder i bestemmelseslandet.

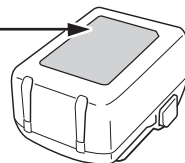
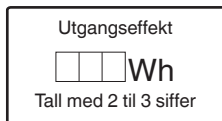

FORHOLDSREGLER FOR USB-ENHETSTILKOBLING (UC18YSL3)

Når et uventet problem oppstår, kan data i en USB-enhet som er koblet til dette produktet, bli ødelagt eller tapt. Sørg for alltid for at du sikkerhetskopierer data i USB-enheten før du bruker den sammen med dette produktet.

Vær oppmerksom på at selskapet vårt ikke påtar seg noe som helst ansvar for data som er lagret i en USB-enhet som er ødelagt eller tapt, eller for skade som kan oppstå på en tilkoblet enhet.

ADVARSEL

- Før bruk kontrollerer du den tilkoblende USB-kabelen for defekter eller skader. Bruk av en defekt eller skadet USB-kabel kan føre til røykutvikling eller antenning.
- Når produktet ikke brukes, dekker du over USB-porten med gummidekslet. Oppsamling av støv osv. i USB-porten kan forårsake røykutvikling eller antenning.

MERK



- Det kan oppstå en sporadisk pause under USB opplading.
- Når en USB-enhet ikke lades, fjern USB-enheten fra laderen. Dersom du ikke gjør dette, kan ikke bare batteriets levetid bli redusert av en USB-enhet, men det kan også føre til uforutsette ulykker.
- Det er kanskje ikke mulig å lade opp noen USB-enheter, avhengig av type eller enhet.

NAVN PÅ DELER

Tallene i listen nedenfor samsvarer med **Fig. 1–Fig. 8**.

1	Kabeloppbevaring (tilkoblingskabel for sigarettener)
2	Kabeloppbevaring (tilkoblingskabel til strømnettet)
3	Dreieknott (slå på/av / regulere effekt)
4	Betjeningsdisplay «kald»
5	Betjeningsdisplay «varm»
6	Driftsmodusbryter (varm, kald)

7	Bryter for strømforsyning
8	Deksel
9	Ventilasjonsåpninger
10	Beholder
11	Batteri
12	Navneplate
13	Motor
14	Skillevegg
15	Bærehåndtak
16	Lås
17	Ladeindikatorlampe
18	Indikatorbryter for gjenværende batteri
19	Indikatorlampe for gjenværende batterikapasitet
20	Skjermpanel

OFF	AV
ECO	Energisparemodus
MAX	Maksimal effekt
COLD	Kjøling
WARM	Holdes varm
	Lås
	Lås opp
	Advarsel

STANDARD TILBEHØR









I tillegg til hovedenheten (1 enhet) inneholder pakken tilbehør som er listet opp på side 175.

Standard tilbehør kan endres uten varsel.

SYMBOLER

ADVARSEL

Følgende symboler brukes for maskinen. Sørg for å forstå betydningen av disse symbolene før maskinen tas i bruk.

	UL18DF: Trådløs kjøle- og varmeoppbevaring
	For å minske faren for skade må brukeren lese instruksjonsboken.
	Kun for EU-land Kasser aldri elektroverktøy sammen med husholdningsavfallet! I overholdelse av EU-direktiv 2012/19/EU om kassering av elektrisk og elektronisk utstyr og dets implementeringsrekkefølge i samsvar med nasjonale lover, må elektroverktøy som har nådd slutten av sin levetid samles inn separat og returneres til et miljøvennlig kompatibelt gjenvinningsanlegg.
	Likestrøm
V	Merkespenning
	Koble fra batteriet
	Slå AV
	Kontakt for sigaretttenner
	Batteridrift
	Strømuttak

BRUKSOMRÅDER

Denne kjøleboksen er egnet til å kjøle ned eller holde varm emballerte matvarer og drikkevarer.

Den er beregnet for privat bruk ved camping, inne i bilen eller lignende. Den er ikke beregnet for industriell eller kommersiell bruk.

Ikke beregnet for utendørs bruk.

Ikke beregnet for bruk i områder som er utsatt for spesielle forhold, som korroderende eller eksplosive atmosfærer (støv, damp eller gass).

SPESIFIKASJONER

1. Elektroverktøy

Modell	UL18DF		
Strømforsyning	DC 18 V, 230 V		
	Strømforsyning i kjøretøy DC 12 V Strømforsyning i husholdning (ved hjelp av medfølgende vekselstrømadapter)		
Kapasitet	L	24	
Kjøletemperatur	°C	Laveste kjøletemperatur 3°C (ved 23°C utetemperatur)	
Varmetemperatur	°C	Høyeste oppvarmingstemperatur opp til 65°C (ved 23°C utetemperatur)	
Maks. tid for hold varm/hold kald (i 23°C omgivelser)	Hold kald (MAKS)	Timer	2,4 (BSL36B18)
	Hold varm (MAKS)	Timer	2,4 (BSL36B18)

Norsk

Maks. tid for hold varm/hold kald (i 23°C omgivelser)	Strømsparingsmodus	Timer	11,6 (BSL36B18)
Batteri tilgjengelig for dette verktøyet		Multi-volt batteri, serien BSL18	
Vekt		5,3 kg (uten batteri)	

PÅ/AV med 0,1 sek. intervall (Pulserende summyld: omtrent 2 sekunder.) (LILLA)	Lading ikke mulig *3
--	----------------------

MERK

- *1 Hvis den røde lampen fortsetter å blinke selv etter at laderen er montert, må du kontrollere at batteriet er satt helt inn.
 - *2 Batteriet overopphetet. Kan ikke lade. Selv om lading vil starte så snart batteriet er avkjølt, selv når det er på plass, er beste praksis å fjerne batteriet og la det bli avkjølt på et skyggelagt, godt ventilert sted før lading.
 - *3 Feilfunksjon i batteriet eller laderen
 - Sett batteriet helt inn.
 - Kontroller og bekreft at det ikke sitter fast fremmedlegemer på batterifestet eller terminalene. Hvis det ikke finnes noen fremmedlegemer, er det mulig at batteriet eller laderen er defekt. Ta den med til et godkjent servicesenter.
- Når batteriladeren har blitt brukt kontinuerlig, vil den bli varm, og kan være årsaken til feil. Når ladingen er ferdig, må du vente 5 minutter før du starter neste lading.

MERK

På grunn av HiKOKIs kontinuerlige forsknings- og utviklingsprogram kan spesifikasjonene i dette dokumentet endres uten forvarsel.

2. Batteri (selges separat)

Modell	Spenning	Batterikapasitet
BSL36B18	36 / 18 V *1	4,0 / 8,0 Ah *1

*1 Verktøyet vil selv automatisk bytte over.

LADING

Før elektroverktøyet tas i bruk, lad batteriet som forklart nedenfor.

<UC18YSL3 (selges separat)>

1. **Sett laderens støpsel i stikkontakten.**
Når du kobler batteriladerens kontakt til en stikkontakt, vil indikatorlampen blinke rødt. (Se **Tabell 1**)
 2. **Sett batteriet i laderen.**
Sett batteriet fast i laderen som vist i **Fig. 3** (på side 3).
 3. **Lading**
Når du setter inn et batteri i laderen starter oppladingen og ladeindikatorlampen blinker blått.
Når batteriet er helt oppladet, vil ladeindikatorlampen lyse grønt. (Se **Tabell 1**)
- (1) Ladeindikatorlampe indikasjon
Ladeindikatorlampens indikasjoner blir som vist i **Tabell 1**, i samsvar med laderens eller det oppladbare batteriets tilstand.

Tabell 1: Indikasjoner for ladeindikatorlampen

PÅ/AV med 0,5 sek. intervall (RØD)	Før lading *1
Lyser i 0,5 sek. i intervaller på 1 sek. (BLÅ)	Mindre enn 50% ladet
Lyser i 1 sek. i intervaller på 0,5 sek. (BLÅ)	Mindre enn 80% ladet
Lyser kontinuerlig (BLÅ)	Mer enn 80% ladet
Lyser kontinuerlig (Kontinuerlig summyld: omtrent 6 sekunder.) (GRØNN)	Lading fullført
PÅ/AV med 0,3 sek. intervall (RØD)	Overopphetet beredskap *2

(2) Angående temperaturer og ladetider (Se **Tabell 2**)

Tabell 2

Modell	UC18YSL3	
Batteritype	Li-ion	
Ladespenning	14,4–18 V	
Temperaturer hvor batteriet kan lades	0°C–50°C	
Ladetid for batterikapasitet, ca. (Ved 20°C)	1,5 Ah	15 min
	2,0 Ah	20 min
	2,5 Ah	25 min
	3,0 Ah	20 min
	4,0 Ah	26 min
	5,0 Ah	32 min
Ladetid for multivolts batterikapasitet, ca. (ved 20°C)	1,5 Ah (x 2 enheter)	20 min
	2,5 Ah (x 2 enheter)	32 min
	4,0 Ah (x 2 enheter)	52 min
Antall battericeller	4–10	
Ladespenning for USB	5 V	
Ladestrøm for USB	2 A	
Vekt	0,6 kg	

MERK

- Ladetiden kan variere avhengig av temperatur og strømkildens spenning.
- Hvis ladingen tar lang tid

- Ladingen vil ta lengre tid ved ekstremt lave omgivelsestemperaturer. Lad batteriet på et varmt sted (slik som innendørs).
- Ikke blokker luftventilen. Hvis ikke vil innsiden bli overopphetet, noe som reduserer laderens ytelse.
- Ta kontakt med et HiKOKI autorisert servicesenter for reparasjon hvis kjøleviften ikke fungerer.

4. Koble laderens strømkabel fra stikkontakten.

5. Hold laderen skikkelig og trekk ut batteriet.

MERK

Pass på å trekke ut batteriet fra laderen etter bruk og oppbevar det.

Når det gjelder elektrisk utlading for nye batterier osv.

Ettersom den innvendige kjemiske substansen i nye batterier og batterier som ikke har blitt brukt over en lengre periode ikke er aktivert, kan den elektriske utladingen være lav når du bruker dem for første og annen gang. Dette er et midlertidig fenomen, og normal tid som kreves for opplading vil gjenopprettes ved å lade batteriene 2–3 ganger.

Hvordan få batteriene til å vare lenger.

- (1) Lad opp batteriene før de er helt utladet. Når du føler at strømmen til verktøyet blir svakere, må du stoppe å bruke verktøyet og lade opp batteriet. Hvis du fortsetter å bruke verktøyet og lade ut den elektriske strømmen, kan batteriet bli skadet og dets levetid vil bli kortere.
- (2) Unngå opplading ved høye temperaturer. Et oppladbart batteri vil være varmt like etter bruk, vil den innvendige kjemiske substansen forringes, og batteriets levetid vil bli forkortet. La batteriet være og lad det opp etter at det har kjølt seg ned en stund.

MONTERING OG BRUK

Handling	Figur	Side
Ta ut og sette inn batteriet	2	2
Lading	3	2
Indikator for gjenværende batteri	6	3
Lade opp en USB-enhet fra et strømuttak	7-a	3
Lade opp en USB-enhet og et batteri fra et strømuttak	7-b	3
Hvordan lade opp en USB-enhet	8	3
Valg av tilbehør	-	176

FØR BRUK

⚠ Kontrollér for skader før bruk. Ikke bruk et apparat som er skadet.

⚠ Før bruk må du kontrollere at den nominelle nettspenningen og nettfrekvensen, som er oppgitt på typeskiltet, stemmer overens med strømforsyningen.

⚠ Tilkobling til strømnettet: Installer alltid en jordfeilbryter med en maksimal utløsestrøm på 30 mA oppstrøms.

Vi anbefaler å rengjøre enheten før første gangs bruk. Se «3. Rengjøring» under «VEDLIKEHOLD OG INSPEKSJON».

1. Montere bærehåndtaket (Fig. 4)

Bærehåndtaket settes først inn på én side med vinkelen som vises: Plasser nesene (på bærehåndtaket) i den firkantede delen av åpningen (på beholder-leddet). Sett deretter inn bærehåndtaket også på den andre siden mens du trekker ut bærehåndtakets sider litt fra hverandre.

FORSIKTIG

Før du bærer enheten, må du forsikre deg om at håndtaket er riktig montert.

2. Plassering

⚠ **ADVARSEL** : Plasser apparatet slik at ledningen ikke kommer i klem eller skades.

⚠ **ADVARSEL** : Ikke plasser enheten foran strømuttak. Støpsler må alltid være lett tilgjengelige.

BRUK

⚠ Er ikke beregnet for permanent drift. Maksimal driftstid er 6 dager. Når maks. driftstid er nådd, må apparatet kobles ut i minst 2 timer.

1. Koble til strømforsyningen

2. Stille inn strømforsyningen

Still inn med bryteren.

○ Strømtilkobling 12 Volt

Ta ledningen ut av depotet, rull den helt ut og sett den inn i en 12 Volt sigaretttenner i bilen.

⚠ Mange sigarettennere gir strøm også når motoren på kjøretøyet ikke går.

En tilkoblet enhet kan tappe batteriet så mye for strøm at kjøretøymotoren ikke starter.

Trekk ut støpselet på enheten når du parkerer kjøretøyet.

○ Tilkobling til strømforsyning

Ta strømledningen ut av depotet, rull den helt ut og sett den i eFn passende kontakt.

○ Sette inn batteriet

MERK

Dette produktet kan ikke lade batteriet fra andre strømkilder.

3. Valg av driftsmodus

Bruk driftstypebryteren:

4. Inn-/utkobling, innstilling av effekt

Innkobling: Drei dreiebryteren med klokken.

Økt effekt: Drei dreiebryteren med klokken.

Redusert effekt: Drei dreiebryteren mot klokken.

Utkobling: Drei dreiebryteren så langt det går mot klokken (til „OFF“).

«OFF»=AV

Norsk

MERK

MAX-posisjon: Det kan maksimalt oppnås 17°C kaldere temperatur inne i boksen (ved 25°C utetemperatur). Det kan maksimalt oppnås 60°C inne i boksen (ved 25°C utetemperatur).

ECO-posisjon: Energiforbruket tilsvarer energiklasse A+++-. Det kan maksimalt oppnås 8–11°C kaldere temperatur inne i boksen (ved 23°C utetemperatur).

5. Åpne/lukke lokket (Fig. 5)

Åpne: For å åpne lokket: Vipp håndtaket bakover. Åpne deretter lokket bakover.

Lukke: Steng lokket og vipp håndtaket forover.

6. Energisparetips

- Ikke i direkte sollys.
- Når boksen kjøler: Bruk mat og drikke som allerede er nedkjølt.
- Ha ikke lokket lenger åpent enn nødvendig, pass på å lukke det helt.
- Sørg for at luften kan sirkulere mellom matvarene.

⚠ **FARE** : Koble enheten fra strømforsyningen. Trekk ut støpselet og ta av batteriet. Det er fare for elektrisk støt!

VEDLIKEHOLD OG INSPEKSJON

⚠ **FARE** : Koble enheten fra strømforsyningen. Trekk ut støpselet og ta av batteriet. Det er fare for elektrisk støt!

1. Inspisere monteringskruene

Gjennomfør regelmessig kontroll av alle monteringskruer og at de er skikkelig strammet. Hvis noen av skruene er løse, stram dem umiddelbart. Unnlattelse av å gjøre dette kan føre til alvorlig fare.

2. Inspeksjon av terminaler (verktøy og batteri)

Kontroller at spon og støv ikke har samlet seg på terminalene.

Sjekk jevnlig for, under og etter operasjonen.

FORSIKTIG

Fjern eventuell spon eller støv som kan ha samlet seg på terminalene.

Det kan oppstå feil hvis ikke dette gjøres.

3. Rengjøring

⚠ **FARE** : Forviss deg om at det ikke kommer væske inn i lokket, for å unngå fare!

Hvis utsiden av enheten og lokket er flekkete, tørk av med en myk, tørr klut eller en klut fuktet med såpevann. Bruk ikke kloroppløsninger, bensin eller malingstynnere da disse kan løse opp platen.

Støvsug ventilasjonsåpningene eller rengjør dem med en myk børste.

Rengjør innsiden av beholderen med vann og oppvaskmiddel. Tørk godt.

4. Oppbevaring

Oppbevar enheten og batteriet på et sted der temperaturen er mindre enn 40°C og utenfor barns rekkevidde.

MERK

Lagring av litium-ion batterier.

Sørg for at litium-ion batteriene er fulladet før de skal lagres.

Oppbevaring av batteriene i lengre tid (3 måneder eller mer) med lav ladetilstand kan føre til redusert ytelse, vesentlig reduksjon av batteriets brukstid eller at batteriene ikke holder på ladingen.

Imidlertid kan en vesentlig reduksjon av batteriets brukstid gjenvinnes ved gjentatt lading og bruk av batteriene to til fem ganger.

Hvis batterienes brukstid er veldig kort til tross for gjentatt lading og bruk, må du anse batteriene som defekte, og kjøpe nye batterier.

FORSIKTIG

Sikkerhetsregler og normer som gjelder for det enkelte land, må overholdes ved drift og vedlikehold av elektroverktøy.

Viktig melding om batteriene til HiKOKI batteridrevne elektroverktøy

Bruk alltid et av våre spesialproduserte batterier. Vi kan ikke garantere sikkerheten og ytelsen til våre elektroverktøy hvis de brukes sammen med andre batterier enn de som er utpekt av oss, eller hvis batteriet er demontert og modifisert (slik som demontering og bytter av celler eller andre indre deler).

GARANTI

Vi garanterer HiKOKI elektroverktøy i samsvar med lovfestet/landsspesifikke forskrifter. Denne garantien dekker ikke feil eller skader på grunn av misbruk, vanstall eller normal slitasje. I tilfelle av klage, vennligst send elektroverktøyet, ikke demontert, med GARANTISERTIFIKATET som finnes på slutten av denne brukerveiledningen, til et autorisert HiKOKI-verksted.

MERK

På grunn av HiKOKIs kontinuerlige forsknings- og utviklingsprogram kan spesifikasjonene i dette dokumentet endres uten forvarsel.

PROBLEMLØSNING

Apparatet fungerer ikke:

- Se etter om støpselet eller batteriet er satt helt inn.
- Hvis strømforsyningsvelgeren står i «batteri»-stilling: Kontroller batteriets ladestatus. Lad batteriet hvis nødvendig.
- Hvis strømforsyningsvelgeren står på 12 V: Skru på tenningen på kjøretøyet.
- Er apparatet kobles inn med dreiebryteren og er driftstypebryteren på?

Apparatet kjøler ikke riktig:

- Plasser apparatet på et kjøligere sted. Ikke i direkte sollys.
- Se etter at luftenåpningene ikke er dekket til. Luften må kunne sirkulere godt.
- Økt effekt: Drei dreiebryteren med klokken.

Apparatet varmer ikke riktig:

- Se etter at luftenåpningene ikke er dekket til. Luften må kunne sirkulere godt.
- Økt effekt: Drei dreiebryteren med klokken.

ERITYISET TURVAOHJEET

1. Tarkasta laite vaurioiden varalta. Älä ota vaurioitunutta laitetta käyttöön.
2. Tätä laitetta voi käyttää yli 8-vuotiaat lapset ja henkilöt, joiden fyysiset, aistilliset tai mentaaliset kyvyt ovat heikentyneet tai joilla ei ole kokemusta tai osaamista laitteen käytöstä, jos he ovat valvonnan alaisina tai jos he ovat saaneet laitteen käyttöä koskevan turvallisen opastuksen, ja jos he ymmärtävät käyttöön liittyvät vaarat. Lapset eivät saa leikkiä laitteella. Lapset eivät saa suorittaa laitteen puhdistusta eikä käyttäjän suorittamaa huoltoa ilman valvontaa. 3–8 vuoden ikäiset lapset saavat kuormata ja purkaa jäähdytyslaitteita.
3. Elintarvikkeiden kontaminoituminen estetään noudattamalla seuraavia ohjeita:
 - Kannen jättäminen auki pitkäksi ajaksi voi saada laitteen säilytystilan lämpötilan nousemaan merkittävästi.
 - Puhdista säännöllisesti pinnat, jotka voivat joutua kosketuksiin elintarvikkeiden kanssa, samoin käsiteltävissä olevat tyhjennysjärjestelmät.
 - Puhdista vesisäiliöt, jos niitä ei ole käytetty 48 tuntiin. Huuhtelee vedensyöttöön yhdistetty vesijärjestelmä, jos vettä ei ole otettu 5 päivään.
- Raaka liha ja kala säilytetään kylmälaitikossa sopivissa astioissa niin, että ne eivät pääse kosketuksiin muiden elintarvikkeiden kanssa eikä niistä tipu mitään näiden päälle.
- Kahden tähden pakasteosastot soveltuvat valmispakasteiden säilytykseen, jäätelön säilytykseen tai valmistukseen sekä jääkuutioiden valmistukseen.
- Yhden, kahden ja kolmen tähden lokerot eivät sovellu tuoreiden elintarvikkeiden pakastamiseen.
- Jos kylmälaite jää pitkään tyhjäksi, sammuta, sulata, puhdista, kuivaa ja jätä kansi auki niin, ettei laitteen sisään muodostu homeita.
4. Pidä lapset etäällä pakkauskalvoista. Tukehtumisvaara.
5. Ennen huolto- ja puhdistustöiden aloittamista: irrota laite sähkövirrasta. Vedä pistoke ulos, poista akku.
6. Irrota laite välittömästi virtalähteestä, jos
 - kannen sisälle pääsee nesteitä tai muita osia,
 - laite on altistunut sateelle, kosteudelle tai nesteille.
 - laite ei toimi kunnolla.
 - laite on pudonnut.
 - laitteesta tulee savua.
 - laitteesta kuuluu epätavallisia ääniä tai haisee erilaiselta.
 - laite on vaurioitunut.

**Kaikissa näissä tapauksissa:
vedä pistoke virtalähteestä ja
poista akku. Lopeta käyttö. Anna
laite alan ammattilaisen
tarkastettavaksi ja tarvittaessa
korjattavaksi.**

7. Älä missään tapauksessa hengitä savua laitteen palaessa. Jos kuitenkin olet hengittänyt savua, käänny lääkärin puoleen. Savu voi olla terveydelle vaarallista.
8. Älä tee mitään muutoksia laitteeseen.
9. Varmista laite ajoneuvolla kuljetettaessa liikumista vastaan. Älä kuljeta ajoneuvon matkustamossa vaan tavaratilassa.
10. Onnettomuusvaara. Asenna liitäntäkaapeli niin, ettei se estä ketään.
11. Älä käytä molempien liitäntäkaapelien kautta yhtä aikaa vaurioiden välttämiseksi.
12. Pidä liitäntäkaapeli etäällä terävistä reunoista, älä taita, päästä solmuun äläkä aseta mitään sen päälle.
13. Tulipalovaara. Älä altista liian korkeille lämpötiloille tai avotulelle.
14. Älä altista suoralle auringonvalolle tai lämmönlähteelle.
15. Älä altista kosteudelle, sateelle, märkyydelle. Älä päästä laitteeseen minkäänlaisia nesteitä. Muuten seurauksena voi olla sähköiskun vaara ja laitteen vaurioituminen. Älä käytä veden lähellä.
16. Älä koskaan laita nesteitä tai jäätä laitteeseen. Aseta vain pakattuja elintarvikkeita ja pakattuja juotavia säiliöön.
17. Älä altista koviille värähtelyille, tärinälle tai iskuille.
18. Älä päästä laitteeseen minkäänlaisia vieraita esineitä tuuletusrakojen kautta.
19. Ylikuumentumisvaara. Pidä tuuletusraot aina vapaina, älä peitä niitä, sulje niitä tai työnä mitään niiden sisään. Pidä aina riittävä etäisyys seiniiin ja esineisiin, jotta ilma voi kiertää vapaasti.
20. Älä käytä sovittipistokkeita tai jatkojohtoja.
21. Sähköiskuvaara. Pidä liitäntäkaapeli kuivana. Älä kosketa märillä käsillä.
22. Virtalähteestä irrottaessa: älä vedä johdosta. Ota kiinni pistokkeesta.
23. **Älä käytä räjähdysalttiissa ympäristössä, jossa on syttyviä nesteitä, kaasuja tai pölyä. Laitteet muodostavat kipinöitä, jotka saattavat sytyttää pölyn tai höyryä.**
24. **Laitteen pistotulpan tulee sopia pistorasiaan. Älä koskaan muunna pistoketta mitenkään.**
Muuntelemattomien pistokkeiden ja oikeanlaisten pistorasioiden käyttäminen vähentää sähköiskun vaaraa.
25. **Anna laitteen korjaus vain koulutettujen ammattihenkilöiden tehtäväksi, jotka käyttävät korjauksissa alkuperäisiä varaosia. Täten varmistat, että sähkötyökalu säilyy turvallisena.**
26. **Elintarvikkeiden likaantumisen estämiseksi noudata seuraavia ohjeita:**
 - Jos kansi avataan pidemmäksi aikaa, laitteen lokeroiden lämpötila nousee huomattavasti.
 - Säilytä raaka liha ja kala sopivissa säilytysastioissa niin, ettei ne kosketa muita elintarvikkeita tai niistä ei valu nesteitä ulos.
 - Puhdista elintarvikkeiden kanssa kosketuksiin joutuvat pinnat säännöllisesti.
 - Jos laite on pidemmän aikaa tyhjänä, sammuta, sulata ja puhdista se ja jätä kansi auki homeen muodostumisen estämiseksi.
27. Laitetta ei saa altistaa sateelle.

28. Tätä 12 V:n savukkeensytyttimellä toimivaa laitetta saa käyttää vain ajoneuvon ollessa ajossa.

LISÄÄ TURVALLISUUTTA KOSKEVIA VAROITUKSIA

1. Lataa akku aina 0–40°C:n lämpötilassa. Lataaminen alle 0°C:n lämpötilassa johtaa vaaralliseen yllilataukseen. Akkua ei voi ladata yli 40°C:n lämpötilassa. Sopivin latauslämpötila on 20–25°C.
2. Älä käytä laturia jatkuvasti.
Kun yhden akun lataus on valmis, anna laturin olla käyttämättä noin 15 minuuttia ennen seuraavan akun latausta.
3. Huolehdi, ettei ladattavan akun kytkentäaukkoon pääse vierasta ainetta.
4. Älä koskaan pura akkua ja laturia.
5. Älä koskaan aiheuta ladattavaan akkuun oikosulkua. Akun oikosulku aiheuttaa voimakkaan sähkövirtauksen ja ylikuumentumisen. Se aiheuttaa palovammoja tai akun vahingoittumisen.
6. Älä hävitä akkua polttamalla. Jos akku poltetaan, se saattaa räjähtää.
7. Kun akun käyttöaika latauksen jälkeen käy liian lyhyeksi käytännön työskentelyyn, vie akku takaisin ostopaikkaan. Älä hävitä kulunutta akkua.
8. Älä aseta laturin tuuletusrakoihin mitään.
Jos laturin tuuletusrakoihin asetetaan metalliesineitä tai jotakin tulenarkaa, on seurauksena sähköiskun vaara tai laturivaurio.
9. Kun tätä laitetta käytetään jatkuvasti, se saattaa ylikuumentaa, jolloin moottori ja kytkin saattavat vahingoittua. Näin ollen lopeta työkalun käyttö hetkeksi, jos kotelo kuumenee.
10. Varmista, että akku on asennettu kunnolla paikoilleen. Jos se on yhtään löysällä, se voi irrota ja aiheuttaa onnettomuuden.
11. Älä käytä laitetta, jos työkalu tai akun liittimet (akun kiinnike) ovat vahingoittuneet.
Muussa tapauksessa akku asentamisen seurauksena voi olla oikosulku, joka voi aiheuttaa savun muodostumista tai syttymisen.
12. Pidä työkalun liittimet (akun kiinnike) puhtaina.
 - Varmista ennen käyttöä, että liitäntöjen alueella ei ole lastuja tai pölyä.
 - Käytön aikana pyri estämään työkalulle kertyneiden lastujen tai pölyn putoaminen akun päälle.
 - Käytön aikana ja jälkeen työkalu on suojattava lastuilta ja pölyltä.
Muussa tapauksessa seurauksena voi olla oikosulku, joka saattaa aiheuttaa savupäästöjä tai syttymisen.
13. Käytä työkalua ja akkua aina -5°C ja 40°C välisissä lämpötiloissa.

LITIUMIONIAKKUA KOSKEVA HUOMAUTUS

- Litiumioniakun käyttöä pidetään turvallisena akussa on suojaustoiminto, joka pysäyttää virrantuoton. Kun tuotetta käytetään alla kuvatuissa tapauksissa 1–3, moottori saattaa pysähtyä, vaikka kytkintä vedetään. Kyse ei ole viasta, vaan suojaustoiminnosta.
1. Kun jäljellä oleva akkuteho loppuu, moottori pysähtyy. Lataa akku tällöin välittömästi.
 2. Jos työkalu ylikuormittuu, moottori saattaa pysähtyä. Vapautu tällöin työkalun kytkin ja poista ylikuormituksen syyt. Voit jatkaa käyttöä sen jälkeen.
 3. Jos akku ylikuumentuu liian suurella kuormituksella, akkuvirta saattaa katketa.

Lopeta tällöin akun käyttö ja anna akun jäähtyä. Voit jatkaa käyttöä sen jälkeen.

Ota huomioon myös seuraavat varoitukset ja huomautukset.

VAROITUS

Varmista, että otat huomioon seuraavat turvatoimet, jotta akun vuotaminen, lämmön syntyminen, savun muodostuminen, räjähdykset ja syttyminen voitaisiin estää.

1. Varmista, että akun päälle ei kerry hiomalastuja tai pölyä.
 - Varmista työskentelyn aikana, että hiomalastuja tai pölyä ei putoa akun päälle.
 - Varmista, että työskentelyn aikana sähkötyökalun päälle putoavia hiomalastuja tai pölyä ei kerry akun päälle.
 - Älä säilytä käyttämättömiä akkuja hiomalastuille ja pölylle alttiissa paikoissa.
 - Ennen akun varastoinnista poista kaikki pöly ja hiomalastut, jotka ovat saattaneet tarttua siihen, äläkä varasto sitä yhdessä metallisten osien (ruuvien, nauhojen jne.) kanssa.
2. Älä pistä akkuja terävällä esineellä, kuten naulalla, lyö sitä vasaralla tai astu sen päälle äläkä heitä akkuja tai kohdista siihen voimakasta iskua.
3. Älä käytä ilmiselvästi vahingoittunutta tai ulkonäöltään muuttunutta akkuja.
4. Älä käytä akkuja muuhun kuin määritettyyn tarkoitukseen.
5. Jos akku ei lataudu kokonaan, vaikka ilmoitettu latausaika on kulunut, lopeta lataaminen välittömästi.
6. Älä altista akkuja korkeille lämpötiloille tai korkealle paineelle, kuten mikroaaltouunille, kuivaajalle tai korkeapainesäiliölle.
7. Poista akku välittömästi tulen lähetyviltä, jos huomaat vuotoa tai pahaa hajua.
8. Älä käytä paikoissa, jossa syntyy voimakasta staattista sähköä.
9. Jos akku vuotaa, haisee pahalta tai kuumenee tai jos sen väri tai muoto muuttuu tai akku vaikuttaa millään tavalla poikkeavalta sitä käytettäessä, ladattaessa tai säilytettäessä, poista se välittömästi laitteesta tai akkulaturista äläkä käytä sitä.
10. Älä upota akkuja tai anna nestemäisten aineiden päästä akun sisään. Jos akun sisään pääsee sähköä johtavaa nestettä, kuten vettä, se voi vahingoittaa akkuja ja aiheuttaa tulipalon tai räjähdyksen. Säilytä akku viileässä ja kuivassa paikassa kaukana helposti syttyvistä materiaaleista. Paikkoja, joiden ilmassa on syövyttäviä kaasuja, on vältettävä.
11. Näyttöpaneelina on suojattava voimakkailta iskuilta ja sitä on varoitava rikkomasta. Siitä voi seurata ongelmia.

HUOMAUTUS

1. Jos akusta vuotavaa nestettä joutuu silmiin, älä hankaakaan silmiä, vaan pese ne hyvin puhtaalla vedellä, kuten vesijohtovedellä, ja ota yhteyttä lääkäriin välittömästi. Jos silmät jätetään hoitamatta, neste saattaa aiheuttaa silmävaurioita.
2. Jos nestettä vuotaa iholle tai vaatteille, pese ne heti huolellisesti puhtaalla vedellä, kuten vesijohtovedellä. Muuten iho voi ärtäytyä.
3. Jos havaitset ruostetta, pahaa hajua, ylikuumentumista, värin tai muodon muutoksia ja/tai muita epäsuunnollisuuksia käyttäessäsi akkuja ensimmäistä kertaa, älä käytä akkuja, vaan palauta se toimittajalle tai myyjälle.

VAROITUS

Jos litiumioniakun napaan pääsee johtavaa vierasta ainetta, akku voi joutua oikosulkuun ja aiheuttaa tulipalon. Kun varastoit litiumioniakun, noudata seuraavia ohjeita.

- Älä pane säilytyskoteloon johtavaa materiaalia, nauvoja tai lankaa, kuten rauta- tai kuparilankaa.

- Estääksesi oikosulkujen syntyminen lataa akku työkalussa tai aseta akun suojus kunnolla paikalleen säilytyksen ajaksi niin, että tuletin ei näy.

LITIUMIONIAKUN KULJETUSTA KOSKEVAT TIEDOT

Kun kuljetat litiumioniakkuja, noudata seuraavia varotoimia.

VAROITUS

Ilmoita kuljetusliikkeelle, että pakkaus sisältää litiumioniakun, ilmoita akun teho ja noudata kuljetusliikkeen ohjeita, kun järjestät kuljetusta.

- Litiumioniakut, jotka ylittävät 100 Wh tehon, lasketaan rahtiluokituksessa vaarallisiksi tuotteiksi ja vaativat erityiskäyttömenettelyjä.
- Jos akku kuljetetaan ukomailla, on noudatettava kansainvälistä lakia sekä kohdemaan sääntöjä ja määräyksiä.

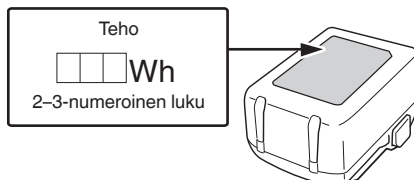

USB-LAITTEEN YHDISTÄMISEN VAROITIMET (UC18YSL3)

Kun jokin odottamaton ongelma tapahtuu, tähän tuotteeseen kytketyssä USB-laitteessa olevat tiedot saattavat tuhoutua tai kadota. Varmuuskopioi aina kaikki USB-laitteessa olevat tiedot ennen kuin käytät sitä tämän tuotteen kanssa.

Huomaa, että yrityksemme ehdottomasti ei kannu vastuuta mistään tiedoista, jotka ovat tallennettu USB-laitteeseen, siinä tapauksessa, että ne tuhoutuvat tai häviävät. Emme myöskään vastaa mistään vahingoista, joita kytkettyyn laitteeseen saattaa tulla.

VAROITUS

- Tarkista ennen käyttöä, ettei USB-liitoskaapeli ole viallinen tai vahingoittunut.
- Viallisen tai vahingoittuneen USB-kaapelin käyttäminen voi aiheuttaa savun muodostumista tai syttymisen.
- Kun laitetta ei käytetä, peitä USB-portti kumisuojuksella. USB-porttiin kertyvä pöly jne. voi aiheuttaa savun muodostumista tai syttymisen.

HUOMAA

- USB-latauksessa saattaa esiintyä taukoja.
- Kun USB-laitetta ei ladata, irrota USB-laitteet laturista. Jos näin ei tehdä, USB-laitteen akun käyttöikä saattaa lyhentyä tai voi tapahtua yllättäviä onnettomuuksia.
- Kaikkia USB-laitteita ei välttämättä voida ladata laitteen tyyppistä riippuen.

OSIEN NIMET

Oheisessa luettelossa olevat numerot viittaavat **kuviin 1–8**.

1	Kaapelien säilytyspaikka (tupakansytyttimen liitäntäkaapeli)
2	Kaapelien säilytyspaikka (verkkoliitäntäkaapeli)

Suomi

3	Kiertonuppi (virran päälle/pois kytkentä / säätö)
4	Toimintanäyttö "kylmä"
5	Toimintanäyttö "lämmin"
6	Toimintatilakytin (lämmin, kylmä)
7	Virtalähteen kytkin
8	Kansi
9	Ilmanvaihtoaukot
10	Säiliö
11	Akku
12	Nimilevy
13	Moottori
14	Väliseinä
15	Kantokahva
16	Salpa
17	Latauksen merkkivalo
18	Jäljellä olevan varauksen merkkivalon kytkin
19	Jäljellä olevan varauksen merkkivalo
20	Näyttö

	Savukkeensytyttimen pistoke
	Akun käyttö
	Verkkovirtapistorasias
OFF	POIS
ECO	Energiansäästötila
MAX	Maksimiteho
COLD	Viileä
WARM	Pidä lämpimänä
	Lukitus
	Lukituksen avaus
	Varoitus

PERUSVARUSTEET

Päälaitteen (1 laite) lisäksi pakkaus sisältää sivulla 175 luetellut varusteet.

Perusvarusteet voivat muuttua ilman erillistä ilmoitusta.

KÄYTTÖKOHEET

Tämä jäähdytyslaitikko soveltuu pakattujen ruokien ja juomien jäädyttämiseen tai lämpimänä pitämiseen. Se on tarkoitettu yksityiskäyttöön retkeillessä, auton sisällä tai vastaavissa tilanteissa. Sitä ei ole tarkoitettu teolliseen tai kaupalliseen käyttöön.

Se ei ole ulkokäyttöön tarkoitettu.

Sitä ei ole tarkoitettu käytettäväksi paikoissa, joissa on erityisolosuhteita, kuten korrosiivisia tai räjähtäviä kaasuseoksia(pölyä, höyryä tai kaasua).

TEKNISET TIEDOT







1. Sähkötyökalu

Malli	UL18DF	
Virtalähde	DC 18 V, 230 V	
	Ajoneuvon sisäinen virransyöttö DC 12 V Kotitalouden virransyöttö (mukana toimitetulla verkkovirtasovittimella)	
Kapasiteetti	L	24
Jäähdytyslämpötila	°C	Alin jäähdytyslämpötila 3°C (23°C ulkolämpötilassa)
Lämmityslämpötila	°C	Ylin lämmityslämpötila jopa 65°C (23°C ulkolämpötilassa)

SYMBOLIT

VAROITUS

Seuraavassa esitellään koneessa käytetyt symbolit. Varmista, että ymmärrät niiden merkityksen, ennen kuin aloitat koneen käytön.

	UL18DF: Akkukäyttöinen kylmä- / lämpölaukku
	Loukkaantumisrisikin vähentämiseksi käyttäjän on luettava käyttöopas.
	Koskee vain EU-maita Älä hävitä sähkötyökaluja tavallisen kotitalousjätteen mukana! Sähkö- ja elektroniikkaromua koskevan EU-direktiivin 2012/19/EU ja sen maakohtaisten sovellusten mukaisesti käytetyt sähkötyökalut on kerättävä erikseen ja vietävä ympäristöystävälliseen kierrätyslaitokseen.
	Tasavirta
V	Nimellisjännite
	Irrota akku
	Kytkeminen POIS PÄÄLTÄ

Suomi

HUOMAA

- Latausaika voi vaihdella riippuen ympäristön lämpötilasta ja virtalähteen jännitteestä.
- Jos lataaminen kestää kauan
 - Lataaminen kestää kauemmin erittäin matalissa lämpötiloissa. Lataa akku lämpimässä paikassa (kuten sisällä).
 - Ilmanvaihtoaukkoja ei saa peittää. Muussa tapauksessa laitteen sisäosat ylikuumentuvat, mikä heikentää laturin suorituskykyä.
 - Jos jäähdystystuuletin ei toimi, korjauta ottamalla yhteyttä valtuutettuun HIKOKI-huoltoliikkeeseen.

4. Irrota laturin virtajohto pistorasiasta.

5. Pidä laturista tiukasti kiinni ja vedä akku pois.

HUOMAA

Muista poistaa akku laturista käytön jälkeen ja säilytä sitä laturista irrallaan.

Tietoa uusien akkujen jne. sähköpurkauksesta

Koska uusien ja pitkään käyttämättömänä olleiden akkujen sisällä oleva kemiallinen aine ei ole aktiivista, sähköpurkaus saattaa olla heikko, kun akkuja käytetään ensimmäisen ja toisen kerran. Tämä on tilapäinen ilmiö, ja normaali latausaika palautuu, kun akut ladataan 2–3 kertaa.

Näin saat akut kestämään pidempään.

- (1) Lataa akut, ennen kuin ne tyhjenevät kokonaan. Kun huomaat, että sähkötyökalun teho heikkenee, lopeta työkalun käyttö ja lataa sen akku. Jos jatkat työkalun käyttöä ja sähkövirta kuluu loppuun, akku saattaa vahingoittua ja sen käyttöikä saattaa lyhentyä.
- (2) Vältä lataamista korkeissa lämpötiloissa. Akku on kuuma heti käytön jälkeen. Jos tällainen akku ladataan heti käytön jälkeen, sen sisällä oleva kemiallinen aine heikentyy ja akun käyttöikä lyhenee. Anna akun jäähtyä hetken aikaa ja lataa se vasta sitten.

KIINNITTÄMINEN JA KÄYTTÖ

Toimenpide	Kuva	Sivu
Akun asettaminen ja poistaminen	2	2
Lataus	3	2
Akun varaustilan ilmaiseminen	6	3
USB-laitteen lataaminen pistorasiasta	7-a	3
USB-laitteen ja akun lataaminen pistorasiasta	7-b	3
USB-laitteen lataaminen	8	3
Varusteiden valitseminen	-	176

ENNEN KÄYTTÖÄ

⚠ Tarkista vaurioiden varalta ennen käyttöä. Älä ota vaurioitunutta laitetta käyttöön.

⚠ Varmista ennen käyttöä, että tyyppikilvessä ilmoitettu verkkojännite ja verkkotaajuus vastaavat virtalähteesi arvoja.

⚠ Verkkoliitäntä: Kytke aina ensin eteen FI-suojakytin (RCD), jonka maksimilaukeamisvirta on 30 mA.

Laitteen puhdistaminen ennen ensimmäistä käyttökertaa suositeltavaa. Katso kohta "3. Puhdistaminen" osiosta "HUOLTO JA TARKASTUS".

1. Kantokahvan asentaminen (kuva 4)

Aseta ensin kantokahva kuvan mukaiseen kulmaan toiselle puolelle: Aseta kärki (kantokahvassa) aukon suorakulmaiseen osaan (säilön liitoskappaleessa). Aseta sen jälkeen kantokahDva paikalleen myös toisella puolella, vedä kantokahvaa tällöin hieman suuremmaksi.

HUOMAUTUS

Varmista ennen säilytysyksikön kantamista, että kahva on asennettu oikein.

2. Käyttökuuntoon laittaminen

⚠ **VAROITUS** : Varmista, ettei virtajohto jää jumiin tai vaurioitu yksikön käyttökuuntoon laitton yhteydessä.

⚠ **VAROITUS** : Älä sijoita yksikköä pistorasioiden eteen. Verkkopistokkeiden on oltava aina helppopääsyisiä.

KÄYTTÖ

⚠ Ei ole tarkoitettu jatkuvaan käyttöön. Maksimaalinen käyttöaika on 6 päivää. Kun maksimi käyttöaika on saavutettu, kytke laite pois päältä vähintään 2 tunniksi.

1. Liitäntä virransyöttöön

2. Käytetyn virransyötön säätö

Säädä kytkimen avulla.

- Verkkoliitäntä: 12 V

Ota liitäntäkaapeli kaapelikotelosta, avaa täydellisesti ja kytke sopivaan ajoneuvosi 12 voltin savukkeensytyttimen adapteriin.

⚠ Jotkut savukkeensytyttimien adapterit välittävät virtaa myös ajoneuvon moottorin ollessa sammutettu. Päälle jätetty laite voi tyhjentää ajoneuvosi akun niin tyhjäksi, ettei moottori enää käynnisty. Irrota laite pistorasiasta poistuesasi ajoneuvosta.

- Verkkovirtaan liittäminen

Ota verkkojohto kaapelikotelosta, avaa täydellisesti ja kytke sopivaan pistorasiaan.

- Akun paikalleen asettaminen

HUOMAA

Tämä tuote ei pysty lataamaan omaa akkuaan muista virtalähteistä.

3. Käyttötavan valinta

Säätö käyttötavan kytkimestä:

4. Kytke päälle/pois, tehon säätö

Päälle kytkeä: Käännä kiertokytkintä myötäpäivään.

Tehon suurennus: Käännä kiertokytkintä myötäpäivään.

Tehon pienennys: Käännä kiertokytkintä vastapäivään.

Sammutus: Käännä kiertokytkintä vastapäivään vasteeseen asti (asentoon "OFF").

"OFF" = POIS

HUOMAA

Asento MAX: Maksimissaan voidaan saavuttaa 17°C kylmempi sisälämpötila (kun ulkolämpötila on 25°C). Maksimissaan voidaan saavuttaa 60°C sisälämpötila (kun ulkolämpötila on 25°C).

Asento ECO: Energiankulutus vastaa energialuokkaa A+++ . Maksimissaan voidaan saavuttaa 8–11°C kylmempi sisälämpötila (kun ulkolämpötila on 23°C).

5. Kannen avaaminen/sulkeminen (kuva 5)

Avaus: Kannen avaamiseksi: Käännä kantokahva taakse. Käännä sen jälkeen kansi taaksepäin.

Sulkeminen: Sulje kansi ja käännä kantokahva eteen.

6. Energiansäästövinkejä

- Älä altista suoralle auringonvalolle.
- Jäähdytyskäytössä: Käytä jo kylmiä elintarvikkeita ja juotavia.
- Älä avaa kantta kauemmaksi aikaa kuin vaaditaan, sulje se huolellisesti.
- Varmista, että ilma voi kulkea elintarvikkeiden välillä.

⚠ **VAARA** : Irrota laite virtalähteestä. Vedä pistoke ulos ja poista akku. Sähköiskuvaara!

HUOLTO JA TARKASTUS

⚠ **VAARA** : Irrota laite virtalähteestä. Vedä pistoke ulos ja poista akku. Sähköiskuvaara!

1. Kiinnitysruuvien tarkistaminen

Tarkista kaikki kiinnitysruuvit säännöllisesti ja varmista, että ne on kunnolla kiristetty. Jos ruuvit ovat löysällä, kiristä ne välittömästi. Tämän tekemättä jättäminen voi aiheuttaa vakavan vaaran.

2. Liittimien tarkastus (työkalu ja akku)

Varmista, että liittimillä ei ole lastuja tai pölyä.

Tarkista tarvittaessa ennen käyttöä, käytön aikana ja sen jälkeen.

HUOMAUTUS

Poista liittimille mahdollisesti kerääntynyt lika ja pöly. Muussa tapauksessa seurauksena voi olla toimintahäiriö.

3. Puhdistaminen

⚠ **VAARA** : Varmista, ettei kannen sisälle pääse nesteitä vaaran välttämiseksi!

Jos laitteen ja kannen ulkopinnalla on likaa, pyyhi se pois pehmeällä kuivalla liinalla tai saippuaveteen kostutetulla liinalla. Älä käytä kloriittisia nesteitä, bensiiniä tai tinneriä, sillä ne sulattavat muovia. Imuroi ilmanvaihtoaukot tai puhdista ne pehmeällä harjalla.

Puhdista säiliön sisäpuoli vedellä ja astianpesuaineella. Kuivaa hyvin.

4. Säilytys

Säilytä laitetta ja akkua paikassa, jonka lämpötila on alle 40°C ja joka on lasten ulottumattomissa.

HUOMAA

Litiumioniakkujen säilytys.

Varmista, että litiumioniakut on ladattu täyteen ennen varastointia.

Akkujen pitkäaikainen varastointi (3 kuukautta tai enemmän), kun niiden lataustaso on alhainen, saattaa johtaa akkujen toimintakyvyn heikkenemiseen, lyhentää huomattavasti akun käyttöaikaa tai heikentää akkuja niin, etteivät ne pysty säilyttämään varausta.

Huomattavasti vähentynyt akun käyttöaika voidaan yrittää korjata lataamalla ja käyttämällä akun varaus loppuun toistuvasti 2–5 kertaa.

Jos akun käyttöikä on äärettömän lyhyt toistuvasta latauksesta ja käytöstä huolimatta, lopeta akun käyttö ja osta uusi akku.

HUOMAUTUS

Sähkötyökalujen käytössä ja huollossa on aina noudatettava kussakin maassa voimassa olevia turvaohjeita ja normeja.

Tärkeä huomautus HiKOKIn akkutoimisten sähkötyökalujen akuista

Käytä aina jotain määrittämistämme alkuperäisistä akuista. Emme voi taata akkutoimisen sähkötyökalumme turvallisuutta ja toimivuutta, kun sitä käytetään muun kuin määrittämämme akun kanssa tai kun akku puretaan ja sitä muunnellaan (esimerkiksi kennojen tai muiden sisäosien purku ja vaihto).

TAKUU

Myönämme HiKOKI-sähkötyökaluille takuun lakisäateisten/kansallisten erityissääntelyiden mukaisesti. Tämä takuu ei kata vikoja tai vaurioita, jotka johtuvat vääränlaisesta tai kielletystä käytöstä tai normaalista kulumisesta. Reklamaatiotapauksessa lähetä purkamaton sähkötyökalu ja tämän käyttöoppaan lopussa oleva TAKUUSERTIFIKAATTI valtuutettuun HiKOKI-huoltokeskukseen.

HUOMAA

Koska HiKOKI tekee jatkuvasti tutkimus- ja kehitystyötä, tässä ilmoitetut tekniset tiedot voivat muuttua ilman ennakkoilmoitusta.

ONGELMANRATKAISU**Laite ei toimi:**

- Tarkista, onko pistoke tai akku työnnetty kiinni vasteeseen.
- Jos virranvalintakytkin on ”akku”-asennossa: Tarkista akun lataamisen lataustilanne. Lataa akku tarvittaessa.
- Jos virranvalintakytkin on asennossa 12 V: Kytke ajoneuvon virta päälle.
- Onko laite kytketty päälle kierrenupista ja käyttötavan kytkimestä?

Laite ei jäähdytä:

- Aseta laite viileään paikkaan. Älä altista suoralle auringonvalolle.
- Varmista, että tuuletusraot ovat vapaita. Riittävä ilmankierto on taattava.
- Tehon suurenness: Käännä kiertokytkintä myötäpäivään.

Laite ei lämmitä kunnolla:

- Varmista, että tuuletusraot ovat vapaita. Riittävä ilmankierto on taattava.
- Tehon suurenness: Käännä kiertokytkintä myötäpäivään.

ΕΙΔΙΚΕΣ ΟΔΗΓΙΕΣ ΑΣΦΑΛΕΙΑΣ

1. Ελέγξτε τη συσκευή για ζημιές. Μην θέτετε σε λειτουργία μια κατεστραμμένη συσκευή.
 2. Αυτή η συσκευή μπορεί να χρησιμοποιείται από παιδιά ηλικίας 8 και άνω, καθώς και από άτομα με μειωμένες σωματικές, αισθητήριες ή πνευματικές ικανότητες ή έλλειψη πείρας και γνώσεων, όταν επιβλέπονται ή έχουν εκπαιδευτεί σε σχέση με την ασφαλή χρήση της συσκευής και κατανοούν τους κινδύνους που απορρέουν από αυτήν. Μην αφήνετε παιδιά να παίζουν με τη συσκευή. Ο καθαρισμός και η συντήρηση δεν επιτρέπεται να εκτελούνται από παιδιά χωρίς επίβλεψη. Παιδιά ηλικίας 3 έως 8 ετών επιτρέπεται να γεμίζουν και να αδειάζουν συσκευές ψύξης.
 3. Για να αποφύγετε τη μόλυνση των τροφίμων, τηρήστε τις ακόλουθες οδηγίες:
 - Το άνοιγμα της πόρτας για μεγάλα χρονικά διαστήματα μπορεί να προκαλέσει σημαντική αύξηση της θερμοκρασίας στους χώρους της συσκευής.
 - Καθαρίζετε τακτικά τις επιφάνειες που μπορούν να έρθουν σε επαφή με τρόφιμα και τα προσβάσιμα συστήματα αποστράγγισης.
 - Καθαρίστε τις δεξαμενές νερού εάν δεν έχουν χρησιμοποιηθεί για 48 ώρες.
- Ξεπλύνετε το σύστημα νερού που είναι συνδεδεμένο με την παροχή νερού εάν δεν έχει ληφθεί νερό για 5 ημέρες.
- Αποθηκεύστε το ωμό κρέας και τα ωμά ψάρια σε κατάλληλα δοχεία στο ψυγείο, έτσι ώστε να μην έρχονται σε επαφή με άλλα τρόφιμα και να μην στάζουν πάνω σε αυτά.
 - Τα διαμερίσματα κατεψυγμένων τροφίμων δύο αστέρων είναι κατάλληλα για την αποθήκευση προ-κατεψυγμένων τροφίμων, την αποθήκευση ή την παρασκευή παγωτού και την παρασκευή παγακίων.
 - Τα διαμερίσματα ενός, δύο και τριών αστέρων δεν είναι κατάλληλα για την κατάψυξη νωπών τροφίμων.
 - Εάν η ψυκτική συσκευή παραμείνει άδεια για μεγάλα χρονικά διαστήματα, απενεργοποιήστε, αποψύξτε, καθαρίστε, στεγνώστε και αφήστε την πόρτα ανοιχτή για να αποφύγετε την ανάπτυξη μούχλας στο εσωτερικό της συσκευής.
4. Κρατάτε πάντα τις μεμβράνες συσκευασίας μακριά από τα παιδιά. Κίνδυνος ασφυξίας.
 5. Πριν από κάθε εργασία συντήρησης και καθαρισμού: Αποσυνδέετε τη συσκευή από την τροφοδοσία ρεύματος. Αποσυνδέστε το φισ, αφαιρέστε την μπαταρία.

6. Αποσυνδέστε τη συσκευή αμέσως από την τροφοδοσία ρεύματος, ...

- όταν εισέλθει υγρό ή αντικείμενα στο εσωτερικού του καπακιού,
- όταν η συσκευή εκτεθεί σε βροχή, υγρασία ή υγρά,
- όταν η συσκευή δεν λειτουργεί σωστά,
- όταν η συσκευή πέσει,
- εάν υπάρξει παραγωγή καπνού,
- σε ασυνήθιστους θορύβους ή οσμές,
- εάν υπάρχουν ζημιές.

Σε όλες αυτές τις περιπτώσεις: Τραβήξτε το φικς και αφαιρέστε την μπαταρία. Μην συνεχίσετε τη χρήση. Αναθέστε σε εκπαιδευμένους τεχνικούς τη διερεύνηση της συσκευής και ενδεχομένως την επισκευή της.

7. Μην εισπνέετε ποτέ τον καπνό από πυρκαγιά στη συσκευή. Εάν ωστόσο εισπνεύσατε καπνό: επισκεφτείτε έναν γιατρό, ο καπνός μπορεί να είναι επιβλαβής για την υγεία.
8. Μην προβείτε σε καμία τροποποίηση στη συσκευή.
9. Ασφαλίστε τη συσκευή από ολίσθηση κατά τη μεταφορά σε όχημα. Να μην μεταφέρεται στην καμπίνα επιβατών, αλλά στο πορτ μπαγκάζ.
10. Κίνδυνος ατυχήματος. Τοποθετείτε το καλώδιο σύνδεσης έτσι ώστε να μην εμποδίζεται σε κανέναν ή διέλευση.
11. Μην χρησιμοποιείτε ταυτόχρονα και τα δύο καλώδια σύνδεσης, για να αποφύγετε τις ζημιές.
12. Κρατάτε το καλώδιο σύνδεσης μακριά από αιχμηρά άκρα, μην το λυγίζετε, μην το δένετε, μην το βάζετε στην άκρη.
13. Κίνδυνος πυρκαγιάς. Μην εκθέτετε τη συσκευή σε υψηλές θερμοκρασίες ή ανοιχτές φλόγες.
14. Μην την εκθέτετε σε άμεση ηλιακή ακτινοβολία ή πηγές θερμότητας.
15. Κρατάτε μακριά τη συσκευή από υγρασία, βροχή ή υγρές συνθήκες. Δεν επιτρέπεται η εισχώρηση υγρών στη συσκευή. Διαφορετικά υπάρχει κίνδυνος ηλεκτροπληξίας και ζημιές στη συσκευή. Να μην χρησιμοποιείται κοντά σε νερό.
16. Δεν επιτρέπεται η τοποθέτηση υγρών ή πάγου στη συσκευή. Τοποθετείτε μόνο συσκευασμένα τρόφιμα και συσκευασμένα ποτά στο δοχείο.
17. Μην την εκθέτετε σε μεγάλες δονήσεις, κραδασμούς ή κτυπήματα.
18. Μην επιτρέπετε την εισχώρηση ξένων σωμάτων μέσω της σχισμής αερισμού στη συσκευή.

19. Κίνδυνος υπερθέρμανσης. Κρατάτε πάντα ελεύθερη τη σχισμή αερισμού, μην την καλύπτετε, μην τη φράζετε και μην εισάγετε αντικείμενα. Διατηρείτε πάντα επαρκή απόσταση από τοίχους και αντικείμενα, ώστε να είναι δυνατή η ανεμπόδιση κυκλοφορία του αέρα.
20. Μην χρησιμοποιείτε προσαρμογέα βύσματος ή καλώδιο επέκτασης.
21. Κίνδυνος ηλεκτροπληξίας. Διατηρείτε το καλώδιο σύνδεσης στεγνό. Μην αγγίζετε με βρεγμένα χέρια.
22. Κατά την αποσύνδεση από την τροφοδοσία ρεύματος: Μην τραβήτε το καλώδιο. Πιάνετε από το φικς.
23. **Μην χρησιμοποιείτε τη συσκευή σε περιβάλλον που υπάρχει κίνδυνος έκρηξης, στο οποίο υπάρχουν εύφλεκτα υγρά, αέρια ή σκόνης.** Οι συσκευές μπορεί να δημιουργήσουν σπινθηρισμό, ο οποίος μπορεί να αναφλέξει τη σκόνη ή τις αναθυμιάσεις.
24. **Το φικς σύνδεσης της συσκευής πρέπει να ταυριάζει στην πρίζα. Μην τροποποιήσετε ποτέ το φικς με οποιονδήποτε τρόπο. Τα μη τροποποιημένα φικς και οι κατάλληλες πρίζες μειώνουν τον κίνδυνο ηλεκτροπληξίας.**
25. **Αναθέστε τη συσκευή σας για επισκευή σε άριστα ειδικευμένο προσωπικό, χρησιμοποιώντας μόνο γνήσια ανταλλακτικά.** Έτσι εξασφαλίζεται η διατήρηση της ασφάλειας του ηλεκτρικού εργαλείου.
26. **Για να αποφύγετε να λερωθούν τα τρόφιμα, πρέπει να τηρείτε τις παρακάτω οδηγίες:**
 - Εάν το καπάκι μένει ανοιχτό για μεγαλύτερο χρονικό διάστημα, τότε μπορεί να αυξηθεί σημαντικά η θερμοκρασία στις θήκες της συσκευής.
 - Φυλάσσετε το νωπό κρέας και ψάρι σε κατάλληλα δοχεία έτσι ώστε να μην αγγίζει και να μην στάζει επάνω σε άλλα τρόφιμα.
 - Καθαρίζετε τακτικά τις επιφάνειες που μπορεί να αγγίζουν τα τρόφιμα.
 - Εάν η συσκευή παραμένει άδεια για μεγάλο χρονικό διάστημα, απενεργοποιείτε, αποψύχετε τη συσκευή, καθαρίζετε το καπάκι και αφήνετέ το ανοιχτό, για την αποφυγή σχηματισμού μούχλας.
27. Αυτή η συσκευή δεν επιτρέπεται να εκτίθεται στη βροχή.
28. Αυτό το προϊόν που τροφοδοτείται από αναπτήρα τσιγάρων 12 V επιτρέπεται να χρησιμοποιείται μόνο όταν το όχημα είναι εν κινήσει.

ΠΡΟΣΘΕΤΕΣ ΠΡΟΕΙΔΟΠΟΙΗΣΕΙΣ ΑΣΦΑΛΕΙΑΣ

1. Να φορτίζετε πάντα την μπαταρία σε θερμοκρασία μεταξύ 0°C–40°C. Οι θερμοκρασίες κάτω του 0°C θα προκαλέσει υπερφόρτιση, κάτι το οποίο είναι επικίνδυνο. Η μπαταρία δεν μπορεί να φορτιστεί σε θερμοκρασία μεγαλύτερη των 40°C. Η καταλληλότερη θερμοκρασία για τη φόρτιση είναι αυτή των 20°C–25°C.
2. Μην χρησιμοποιείτε τον φορτιστή συνέχεια. Όταν ολοκληρωθεί μια φόρτιση, αφήστε τον φορτιστή για περίπου 15 λεπτά πριν από την επόμενη φόρτιση της μπαταρίας.
3. Μην επιτρέπετε να εισέρχονται ξένα υλικά στην οπή σύνδεσης της επαναφορτιζόμενης μπαταρίας.
4. Ποτέ μην αποσυναρμολογείτε την επαναφορτιζόμενη μπαταρία και τον φορτιστή.

Ελληνικά

5. Ποτέ μην βραχυκυκλώνετε την επαναφορτιζόμενη μπαταρία. Η βραχυκύκλωση της μπαταρίας θα προκαλέσει μεγάλη τάση ηλεκτρικού ρεύματος και θα υπερθερμανθεί. Η μπαταρία θα καεί ή θα υποστεί βλάβη.
6. Μην απορρίπτετε την μπαταρία στην φωτιά. Σε περίπτωση που η μπαταρία καεί ενδέχεται να εκραγεί.
7. Επιστρέψτε την μπαταρία στο κατάστημα από όπου την αγοράσατε μόλις η ζωή της μπαταρίας μεταφόρτισης γίνει σύντομη για πρακτική χρήση. Μην απορρίπτετε την μπαταρία που έχει εξαντληθεί.
8. Μην εισάγετε κάποιο αντικείμενο στις εγκοπές αερισμού του φορτιστή.
Η τοποθέτηση μεταλλικών ή εύφλεκτων αντικειμένων στον φορτιστή θα προκαλέσει ηλεκτροπληξία ή βλάβη στον φορτιστή.
9. Όταν χρησιμοποιείτε αυτή τη συσκευή συνεχώς, η συσκευή μπορεί να περθερμανθεί με αποτέλεσμα να προκληθεί βλάβη στον κινητήρα και στο διακόπτη. Επομένως, όποτε το περιβλήμα θερμαίνεται, να διακόπτετε τη λειτουργία του εργαλείου για λίγο.
10. Βεβαιωθείτε ότι η μπαταρία έχει τοποθετηθεί καλά. Εάν είναι χαλαρή ενδέχεται να εξέλθει και να προκαλέσει ατύχημα.
11. Μη χρησιμοποιείτε το προϊόν αν το εργαλείο ή οι πόλοι της μπαταρίας (βάση μπαταρίας) είναι παραμορφωμένοι.
Τοποθετώντας την μπαταρία θα μπορούσε να προκληθεί βραχυκύκλωμα που θα μπορούσε να οδηγήσει σε εκπομπή καπνού ή ανάφλεξη.
12. Διατηρείτε τους ακροδέκτες του εργαλείου (βάση μπαταρίας) χωρίς γρέζια και σκόνη.
 - Πριν από τη χρήση, βεβαιωθείτε ότι δεν έχουν συσσωρευτεί γρέζια και σκόνη στην περιοχή των πόλων.
 - Κατά τη διάρκεια της χρήσης, προσπαθήστε να μην πέσουν γρέζια ή σκόνη από το εργαλείο στην μπαταρία.
 - Κατά την αναστολή λειτουργίας ή μετά τη χρήση, μην αφήνετε το εργαλείο σε μέρος όπου μπορεί να εκτεθεί σε γρέζια ή σκόνη.
Διαφορετικά, θα μπορούσε να προκληθεί βραχυκύκλωμα που θα μπορούσε να οδηγήσει σε εκπομπή καπνού ή ανάφλεξη.
13. Πάντα να χρησιμοποιείτε το εργαλείο και την μπαταρία σε θερμοκρασίες μεταξύ -5°C και 40°C.

Σε αυτήν την περίπτωση, διακόπτετε την χρήση της μπαταρίας και την αφήνετε να κρυώσει. Έπειτα από αυτό μπορείτε να το χρησιμοποιήσετε πάλι.
Παρακαλείστε, επίσης, να τηρείτε τις ακόλουθες προειδοποιήσεις και προφυλάξεις.

ΠΡΟΕΙΔΟΠΟΙΗΣΗ

- Για να αποφύγετε τυχόν διαρροή της μπαταρίας, παραγωγή θερμότητας, εκπομπή καπνού, έκρηξη ή ανάφλεξη, πρέπει να τηρείτε τις ακόλουθες προφυλάξεις.
1. Βεβαιωθείτε ότι δεν συσσωρεύονται γρέζια και σκόνη στη μπαταρία.
 - Κατά την εργασία σας βεβαιωθείτε ότι δεν πέφτει γρέζια και σκόνη στην μπαταρία.
 - Βεβαιωθείτε ότι τυχόν γρέζια και σκόνες που πέφτουν πάνω στο ηλεκτρικό εργαλείο την ώρα που εργάζεστε με αυτό, δεν συσσωρεύονται στη μπαταρία.
 - Μην αποθηκεύετε αχρησιμοποίητες μπαταρίες σε σημείο εκτεθειμένο σε γρέζια και σκόνη.
 - Πριν να αποθηκεύσετε μία μπαταρία, απομακρύνετε τυχόν γρέζια και σκόνες που πιθανόν να έχουν κολλήσει πάνω της και μην την αποθηκεύετε μαζί με μεταλλικά μέρη (βίδες, καρφιά, κ.λπ.).
 2. Μην τρυπάτε τη μπαταρία με αιχμηρά αντικείμενα όπως καρφιά, μην χτυπάτε με σφυρί, μην πατάτε, πετάτε ή υποβάλετε σε ισχυρούς κραδασμούς τη μπαταρία.
 3. Μην χρησιμοποιείτε μία εμφανώς κατεστραμμένη ή παραμορφωμένη μπαταρία.
 4. Μην χρησιμοποιείτε τη μπαταρία για χρήση άλλη πέραν της προβλεπόμενης.
 5. Σε περίπτωση που δεν ολοκληρώνεται επιτυχώς η διαδικασία φόρτισης της μπαταρίας ακόμα και όταν έχει περάσει ο καθορισμένος χρόνος επαναφόρτισης, σταματήστε αμέσως οποιαδήποτε προσπάθεια επαναφόρτισης.
 6. Η μπαταρία δεν πρέπει να εκτίθεται σε υψηλή θερμοκρασία ή υψηλή πίεση, όπως στην περίπτωση φούρνου μικροκυμάτων, ξηραντήρα ή δοχείου υψηλής πίεσης.
 7. Απομακρύνετε αμέσως από τη φωτιά σε περίπτωση διαρροής ή δυσσομίας.
 8. Μην χρησιμοποιείτε σε περιβάλλον με έντονο στατικό ηλεκτρισμό.
 9. Σε περίπτωση διαρροής της μπαταρίας, δυσσομίας, παραγωγής θερμότητας, αποχρωματισμού ή παραμόρφωσής της, ή σε περίπτωση που παρατηρηθεί κάτι μη φυσιολογικό κατά τη διάρκεια της χρήσης, της επαναφόρτισης ή της αποθήκευσης, αφαιρέστε αμέσως από τον εξοπλισμό ή από τον φορτιστή της μπαταρίας και σταματήστε να την χρησιμοποιείτε.
 10. Μη βυθίζετε την μπαταρία σε υγρό ή μην αφήνετε υγρά να εισχωρήσουν στο εσωτερικό της. Η εισροή αγωγίμων υγρών, όπως το νερό, μπορεί να προκαλέσει βλάβη που οδηγεί σε φωτιά ή έκρηξη. Αποθηκεύετε την μπαταρία σας σε δροσερό, ξηρό μέρος, μακριά από καύσιμα και εύφλεκτα αντικείμενα. Πρέπει να αποφεύγονται οι ατμόσφαιρες με διαβρωτικά αέρια.
 11. Μην ασκήσετε ισχυρούς κραδασμούς στην οθόνη ενδείξεων ή την σπάσετε. Μπορεί να προκληθεί βλάβη.
- ### ΠΡΟΣΟΧΗ
1. Εάν διαρρεύσει υγρό από τη μπαταρία και έλθει σε επαφή με τα μάτια σας, μην τα τρίψετε, αλλά ξεπλύνετε πολύ καλά με καθαρό νερό όπως νερό βρύσης, και επικοινωνήστε αμέσως με κάποιο γιατρό. Διαφορετικά μπορεί το υγρό να προκαλέσει προβλήματα στα μάτια σας.

ΠΡΟΣΟΧΗ ΣΤΗΝ ΜΠΑΤΑΡΙΑ ΙΟΝΤΩΝ ΛΙΘΙΟΥ

Για την επέκταση του χρόνου διάρκειας της μπαταρίας ιόντων λιθίου υπάρχει η λειτουργία προστασίας που σταματά την ισχύ εξόδου.

Στις περιπτώσεις 1 έως 3 που περιγράφονται κατωτέρω, κατά τη χρήση του προϊόντος, ακόμη κι αν τραβάτε τον διακόπτη ο κινητήρας ενδέχεται να σταματήσει. Αυτό δεν είναι το πρόβλημα αλλά το αποτέλεσμα της λειτουργίας προστασίας.

1. Όταν η υπόλοιπη ισχύς της μπαταρίας που απομένει τελείωσε, ο κινητήρας σταματάει.
Στην περίπτωση αυτή θα πρέπει να τη φορτίσετε αμέσως.
2. Εάν υπάρχει υπερφόρτιση του εργαλείου ο κινητήρας ενδεχομένως να σταματήσει. Στην περίπτωση αυτή απελευθερώστε το διακόπτη του εργαλείου και περιορίστε την αιτία της υπερφόρτισης. Έπειτα από αυτό μπορείτε να το χρησιμοποιήσετε πάλι.
3. Αν η μπαταρία υπερθερμανθεί υπό το φόρτο εργασίας, η ισχύς της μπαταρίας μπορεί να σταματήσει.

2. Εάν διαρρέυσει υγρό στο δέρμα ή τα ρούχα σας, ξεπλύνετε καλά με καθαρό νερό, όπως νερό βρύσης, αμέσως.
Υπάρχει το ενδεχόμενο να ερεθιστεί το δέρμα σας.
3. Εάν διαπιστώσετε σκουριά, δυσοσμία, υπερθέρμανση, αποχρωματισμό, παραμόρφωση, και/ή άλλες ανωμαλίες κατά τη χρήση της μπαταρίας για πρώτη φορά, μην την χρησιμοποιήσετε, αλλά επιστρέψτε την στον υπεύθυνο προμηθευτή ή πωλητή.

ΠΡΟΕΙΔΟΠΟΙΗΣΗ

Εάν ένα αγώγιμο ξένο υλικό τοποθετηθεί στον ακροδέκτη της μπαταρίας ιόντων λιθίου, η μπαταρία ενδέχεται να βραχυκυκλώσει, προκαλώντας φωτιά. Κατά την αποθήκευση της μπαταρίας ιόντων λιθίου να τηρείτε με ασφάλεια του κανονισμούς που αναφέρονται στα παρακάτω περιεχόμενα.

- Μην τοποθετείτε αγώγιμα θραύσματα, καρφιά και καλώδια όπως σιδερένιο και χάλκινο σύρμα στην θήκη αποθήκευσης.
- Για να αποφύγετε την πιθανότητα κάποιου βραχυκυκλώματος, φορτώστε την μπαταρία στο εργαλείο και τοποθετήστε με ασφάλεια το κάλυμμα της μπαταρίας για αποθήκευση έως ότου καλύψετε τον αεραγωγό.

ΣΧΕΤΙΚΑ ΜΕ ΤΗ ΜΕΤΑΦΟΡΑ ΜΠΑΤΑΡΙΑΣ ΙΟΝΤΩΝ ΛΙΘΙΟΥ

Κατά τη μεταφορά μίας μπαταρίας ιόντων λιθίου, λάβετε τις ακόλουθες προφυλάξεις.

ΠΡΟΕΙΔΟΠΟΙΗΣΗ

Ειδοποιήστε την εταιρεία μεταφορών ότι μία συσκευασία περιέχει μπαταρία ιόντων λιθίου, ενημερώστε την εταιρεία για την απόδοση ισχύος της, και ακολουθήστε τις οδηγίες της εταιρείας μεταφορών κατά τη διευθέτηση της μεταφοράς.

- Οι μπαταρίες ιόντων λιθίου που υπερβαίνουν την απόδοση ισχύος των 100 Wh θεωρούνται στην κατάταξη εμπορευμάτων ως Επικίνδυνο Φορτίο και θα χρειαστείτε ειδικές διαδικασίες υποβολής αιτήσεων.
- Για μεταφορά στο εξωτερικό, πρέπει να συμμορφώνεστε με τους διεθνείς νόμους και κανόνες και κανονισμούς της χώρας προορισμού.

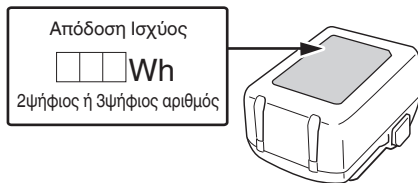

ΠΡΟΦΥΛΑΞΕΙΣ ΣΥΝΔΕΣΗΣ ΣΥΣΚΕΥΗΣ USB (UC18YSL3)

Όταν εμφανιστεί κάποιο απροσδόκητο πρόβλημα, μπορεί να φθαρούν ή χαθούν τα δεδομένα σε μία συσκευή USB που είναι συνδεδεμένη με αυτό το προϊόν. Να φροντίζετε πάντα να δημιουργείτε αντίγραφα ασφαλείας των δεδομένων που περιλαμβάνονται στη συσκευή USB πριν από τη χρήση με αυτό το προϊόν.

Παρακαλούμε λάβετε υπόψη ότι η εταιρεία μας δεν φέρει καμία απολύτως ευθύνη για τυχόν δεδομένα που είναι αποθηκευμένα σε μια συσκευή USB τα οποία καταστραφούν ή χαθούν, ούτε για οποιαδήποτε βλάβη που μπορεί να εμφανιστεί σε μία συνδεδεμένη συσκευή.

ΠΡΟΕΙΔΟΠΟΙΗΣΗ

- Πριν από τη χρήση, ελέγξτε το συνδετικό καλώδιο USB για τυχόν ελαττώματα ή βλάβη.

Χρησιμοποιώντας ένα ελαττωματικό ή φθαρμένο καλώδιο USB μπορεί να προκληθεί εκπομπή καπνού ή ανάφλεξη.

- Όταν το προϊόν δεν χρησιμοποιείται, να καλύπτετε τη θύρα USB με το ελαστικό κάλυμμα.

Συσώρευση σκόνης κτλ. στη θύρα USB μπορεί να προκαλέσει εκπομπή καπνού ή ανάφλεξη.

ΣΗΜΕΙΩΣΗ

- Μπορεί να υπάρξει μία περιστασιακή παύση κατά την επαναφόρτιση USB.
 - Όταν δεν φορτίζεται μία συσκευή USB, αφαιρέστε τη συσκευή USB από τον φορτιστή.
- Αν δεν το κάνετε αυτό, ενδέχεται όχι μόνο να ελαττωθεί η διάρκεια ζωής της μπαταρίας μιας συσκευής USB, αλλά μπορεί επίσης να οδηγήσει σε απροσδόκητα ατυχήματα.
- Ενδέχεται να μην είναι δυνατή η φόρτιση ορισμένων συσκευών USB, ανάλογα με τον τύπο της συσκευής.

ΟΝΟΜΑΣΙΕΣ ΕΞΑΡΤΗΜΑΤΩΝ













Οι αριθμοί στην παρακάτω λίστα αντιστοιχούν στις **Εικ. 1-Εικ. 8**.

1	Αποθήκευση καλωδίου (καλώδιο σύνδεσης αναπτήρα)
2	Αποθήκευση καλωδίου (καλώδιο σύνδεσης ρεύματος)
3	Περιστροφικό κουμπί (ενεργοποίηση/απενεργοποίηση / ρύθμιση ισχύος)
4	Ένδειξη λειτουργίας «κρύο»
5	Ένδειξη λειτουργίας «ζεστό»
6	Διακόπτης κατάστασης λειτουργίας (θερμός, κρύος)
7	Διακόπτης τροφοδοσίας ρεύματος
8	Κάλυμμα
9	Υποδοχές εξαιρισμού
10	Δοχείο
11	Μπαταρία
12	Πινακίδα ονόματος
13	Μοτέρ
14	Διαχωρισμός
15	Λαβή μεταφοράς
16	Ασφάλεια
17	Λυχνία ένδειξης φόρτισης
18	Διακόπτης ένδειξης υπολοίπου φορτίου μπαταρίας
19	Λυχνία ένδειξης υπολοίπου φορτίου μπαταρίας
20	Οθόνη ενδείξεων

ΣΥΜΒΟΛΑ

ΠΡΟΕΙΔΟΠΟΙΗΣΗ

Τα παρακάτω δείχνουν τα σύμβολα που χρησιμοποιούνται στο μηχάνημα. Βεβαιωθείτε ότι κατανοείτε τη σημασία τους πριν τη χρήση.

	UL18DF: Ασύρματο ψυκτικό θερμαντικό
	Για τον περιορισμό του κινδύνου τραυματισμού, ο χρήστης πρέπει να διαβάσει το εγχειρίδιο οδηγιών χρήσης.
	Μόνο για τις χώρες της ΕΕ Μην πετάτε τα ηλεκτρικά εργαλεία στον κάδο οικιακών απορριμμάτων! Σύμφωνα με την Ευρωπαϊκή Οδηγία 2012/19/ΕΕ περί ηλεκτρικών και ηλεκτρονικών συσκευών και την εφαρμογή της στην εθνική νομοθεσία, τα ηλεκτρικά εργαλεία που έχουν φτάσει στο τέλος της ζωής τους πρέπει να συλλέγονται ξεχωριστά και να επιστρέφονται για ανακύκλωση με τρόπο φιλικό προς το περιβάλλον.
	Συνεχές ρεύμα
	Ονομαστική τάση
	Αποσυνδέστε την μπαταρία
	Απενεργοποίηση
	Υποδοχή αναπτήρα
	Λειτουργία μπαταρίας
	Πρίζα ρεύματος
OFF	ΑΠΕΝΕΡΓΟΠΟΙΗΣΗ
ECO	Λειτουργία εξοικονόμησης ενέργειας
MAX	Μέγιστη απόδοση
COLD	Δροσερό
WARM	Να διατηρείται ζεστό
	Κλειδωμα
	Ξεκλειδωμα
	Προειδοποίηση

ΒΑΣΙΚΑ ΕΞΑΡΤΗΜΑΤΑ

Εκτός από την κύρια μονάδα (1 μονάδα), η συσκευασία περιέχει τα εξαρτήματα που αναφέρονται στην σελίδα 175.

Τα βασικά εξαρτήματα υπόκεινται σε αλλαγή χωρίς προειδοποίηση.

ΕΦΑΡΜΟΓΕΣ

Αυτό το κουτί ψύξης είναι κατάλληλο για την ψύξη ή τη διατήρηση ζεστών συσκευασμένων τροφίμων και ποτών. Προορίζεται για ιδιωτική χρήση κατά την κατασκήνωση, μέσα στο αυτοκίνητο ή κάτι παρόμοιο. Δεν προορίζεται για βιομηχανική ή εμπορική χρήση. Δεν προορίζεται για χρήση σε εξωτερικό χώρο. Δεν προορίζεται για χρήση σε περιοχές που υπόκεινται σε ειδικές συνθήκες όπως διαβρωτικές ή εκρηκτικές ατμόσφαιρες (σκόνη, ατμός ή αέριο).

ΤΕΧΝΙΚΑ ΧΑΡΑΚΤΗΡΙΣΤΙΚΑ

1. Ηλεκτρικό εργαλείο

Μοντέλο		UL18DF	
		DC 18 V, 230 V	
Τροφοδοσία ηλεκτρικού ρεύματος		Τροφοδοσία ρεύματος στο όχημα DC 12 V τροφοδοσία ρεύματος στο νοικοκυριό (με τον παρεχόμενο μετασχηματιστή εναλλασσόμενου ρεύματος)	
Χωρητικότητα	L	24	
Θερμοκρασία ψύξης	°C	Ελάχιστη θερμοκρασία ψύξης 3°C (σε εξωτερική θερμοκρασία 23°C)	
Θερμοκρασία θέρμανσης	°C	Η υψηλότερη θερμοκρασία θέρμανσης είναι έως 65°C (σε εξωτερική θερμοκρασία 23°C)	
Μέγιστος χρόνος για Na διατηρείται ζεστό/Na διατηρείται κρύο (σε περιβάλλον 23°C)	Na διατηρείται κρύο (MEF)	Ωρες	2,4 (BSL36B18)
	Na διατηρείται ζεστό (MEF)	Ωρες	2,4 (BSL36B18)
	Λειτουργία εξοικονόμησης ενέργειας	Ωρες	11,6 (BSL36B18)
Διαθέσιμη μπαταρία για αυτό το εργαλείο			Μπαταρία πολλαπλών βολτ, σειρά BSL18

Ελληνικά

Τάση φόρτισης για USB	5 V
Ρεύμα φόρτισης για USB	2 A
Βάρος	0,6 κιλά

ΣΗΜΕΙΩΣΗ

- Ο χρόνος φόρτισης ενδέχεται να διαφέρει ανάλογα με τη θερμοκρασία του περιβάλλοντος και την τάση της πηγής ρεύματος.
- Εάν η φόρτιση διαρκεί πολύ
 - Η φόρτιση θα διαρκέσει περισσότερο σε εξαιρετικά χαμηλές θερμοκρασίες περιβάλλοντος. Φορτίστε την μπαταρία σε ζεστό μέρος (όπως σε εσωτερικό χώρο).
 - Μην φράζετε τον αεραγωγό. Διαφορετικά το εσωτερικό θα υπερθερμανθεί, μειώνοντας την απόδοση του φορτιστή.
 - Εάν ο ανεμιστήρας ψύξης δεν λειτουργεί, επικινδυνώστε με ένα εκφυλισμένο κέντρο σέρβις της HiKOKI για επισκευές.

4. Αποσυνδέστε το καλώδιο ρεύματος του φορτιστή από την υποδοχή.

5. Κρατήστε τον φορτιστή σταθερά και τραβήξτε την μπαταρία.

ΣΗΜΕΙΩΣΗ

Βεβαιωθείτε ότι έχετε αφαιρέσει την μπαταρία από τον φορτιστή πριν την χρήση και στην συνέχεια φυλάξτε την κατάλληλα.

Σχετικά με την ηλεκτρική εκκένωση σε περίπτωση νέων μπαταριών κλπ.

Εφόσον η εσωτερική χημική ουσία των νέων μπαταριών και των μπαταριών που δεν έχουν χρησιμοποιηθεί για μεγάλο χρονικό διάστημα δεν δραστηριοποιείται, η ηλεκτρική εκκένωση μπορεί να είναι χαμηλή όταν τις χρησιμοποιείτε για πρώτη και δεύτερη φορά. Αυτό αποτελεί προσωρινό φαινόμενο, και ο φυσιολογικός χρόνος που απαιτείται για την επαναφόρτιση θα αποκατασταθεί με την επαναφόρτιση των μπαταριών 2-3 φορές.

Πώς να κάνετε τις μπαταρίες να αποδίδουν για περισσότερο χρόνο.

- (1) Επαναφορτίστε τις μπαταρίες πριν εξαντληθούν εντελώς. Όταν νιώσετε ότι η ισχύς του εργαλείου γίνεται πιο αδύναμη, σταματήστε τη χρήση του εργαλείου και επαναφορτίστε τη μπαταρία του. Αν συνεχίσετε να χρησιμοποιείτε το εργαλείο και να εκκενώνετε το ηλεκτρικό ρεύμα, η μπαταρία μπορεί να πάθει ζημιά και η διάρκεια ζωής της να μειωθεί.
- (2) Αποφύγετε την επαναφόρτιση σε υψηλές θερμοκρασίες. Μία επαναφορτιζόμενη μπαταρία μπορεί να είναι ζεστή αμέσως μετά τη χρήση. Εάν αυτή η μπαταρία επαναφορτιστεί αμέσως μετά τη χρήση, η εσωτερική χημική ουσία θα φθαρεί και η διάρκεια ζωής της μπαταρίας θα μειωθεί. Αφήστε την μπαταρία και φορτίστε την αφού έχει κρυώσει για λίγο.

ΣΤΕΡΕΩΣΗ ΚΑΙ ΛΕΙΤΟΥΡΓΙΑ

Ενέργεια	Εικόνα	Σελίδα
Αφαίρεση και τοποθέτηση της μπαταρίας	2	2
Φόρτιση	3	2

Ενέργεια	Εικόνα	Σελίδα
Ένδειξη εναπομείνουσας μπαταρίας	6	3
Φόρτιση μίας συσκευής USB από μια ηλεκτρική πρίζα	7-a	3
Φόρτιση μίας συσκευής USB και της μπαταρίας από μια ηλεκτρική πρίζα	7-b	3
Πώς να επαναφορτίσετε τη συσκευή USB	8	3
Επιλογή εξαρτημάτων	-	176

ΠΡΙΝ ΑΠΟ ΤΗ ΛΕΙΤΟΥΡΓΙΑ

⚠ Πριν από τη χρήση, ελέγξτε για ζημιές. Μην θέτετε σε λειτουργία μια κατεστραμμένη συσκευή.

⚠ Πριν από τη χρήση, ελέγξτε αν η τάση και η συχνότητα που αναφέρονται στην πινακίδα τύπου ταυτίζονται με τα στοιχεία του ηλεκτρικού σας δικτύου.

⚠ Σε σύνδεση στο ρεύμα: Συνδέετε πάντα προηγούμενος ένα ρελέ FI (RCD) με μέγ. ρεύμα ενεργοποίησης 30 mA.

Συνιστούμε τον καθαρισμό της συσκευής πριν από την πρώτη χρήση. Ανατρέξτε στην ενότητα «3. Καθαρισμός» στο κεφάλαιο «ΣΥΝΤΗΡΗΣΗ ΚΑΙ ΕΛΕΓΧΟΣ».

1. Τοποθέτηση της πλευρικής λαβής (Εικ. 4)

Τοποθετήστε τη λαβή μεταφοράς στη γωνία που φαίνεται, πρώτα σε μία πλευρά: Τοποθετήστε τη μύτη (στη λαβή μεταφοράς) στο ορθογώνιο τμήμα του ανοίγματος (στην άρθρωση του δοχείου). Κατόπιν τοποθετήστε τη λαβή μεταφοράς και στην άλλη πλευρά τραβώντας λίγο τη λαβή μεταφοράς.

ΠΡΟΣΟΧΗ

Πριν από τη μεταφορά της μονάδας, βεβαιωθείτε ότι η λαβή έχει εγκατασταθεί σωστά.

2. Τοποθέτηση

⚠ **ΠΡΟΕΙΔΟΠΟΙΗΣΗ** : Κατά τη τοποθέτηση της συσκευής βεβαιώνετε ότι το καλώδιο ρεύματος δεν μαγκώνει κάπου και δεν είναι κατεστραμμένο.

⚠ **ΠΡΟΕΙΔΟΠΟΙΗΣΗ** : Μην τοποθετείτε τη μονάδα μπροστά από τις πρίζες. Τα φics πρέπει να είναι πάντοτε εύκολα προσβάσιμα.

ΧΡΗΣΗ

⚠ Δεν προορίζεται για λειτουργία διαρκείας. Η μέγιστη διάρκεια λειτουργίας είναι 6 ημέρες. Εάν επιτευχθεί η μέγ. διάρκεια λειτουργίας της συσκευής, απενεργοποιήστε την για τουλάχιστον 2 ώρες.

1. Σύνδεση στην τροφοδοσία ρεύματος

2. Ρύθμιση χρησιμοποιούμενης τροφοδοσίας ρεύματος

- Ρυθμίστε χρησιμοποιώντας τον διακόπτη.
- Ηλεκτρική σύνδεση 12 Volt
Αφαιρέστε το καλώδιο σύνδεσης από την αποθήκευση καλωδίου, ξετυλίξτε εντελώς και συνδέστε σε κατάλληλη υποδοχή αναπτήρα 12 Volt του οχήματός σας.

⚠ Ορισμένες υποδοχές αναπτήρα έχουν ρεύμα ακόμα και με απενεργοποιημένο τον κινητήρα του οχήματος.

Μια συσκευή που παραμένει ενεργοποιημένη θα μπορούσε να αδειάσει τόσο πολύ την μπαταρία του οχήματος, που ο κινητήρας δεν θα εκκινείται. Απενεργοποιείτε τη συσκευή όταν φεύγετε από το όχημα.

- Σύνδεση με το δίκτυο παροχής ρεύματος
- Αφαιρέστε το καλώδιο δικτύου από την αποθήκευση καλωδίου, ξετυλίξτε εντελώς και συνδέστε σε κατάλληλη πρίζα.
- Τοποθέτηση της μπαταρίας

ΣΗΜΕΙΩΣΗ

Αυτό το προϊόν δεν μπορεί να φορτίσει την μπαταρία του από άλλες πηγές τροφοδοσίας.

3. **Επιλογή τρόπου λειτουργίας**
Ρυθμίστε στον διακόπτη τύπου λειτουργίας.
4. **Ενεργοποίηση/απενεργοποίηση, ρύθμιση απόδοσης**
Ενεργοποίηση: Στρέψτε το περιστρεφόμενο κουμπί δεξιόστροφα.
Αύξηση απόδοσης: Στρέψτε το περιστρεφόμενο κουμπί δεξιόστροφα.
Μείωση απόδοσης: Στρέψτε το περιστρεφόμενο κουμπί αριστερόστροφα.
Απενεργοποίηση: Στρέψτε το περιστρεφόμενο κουμπί μέχρι τέρμα αριστερόστροφα (στη θέση «OFF»).

«OFF»=Απενεργοποίηση

ΣΗΜΕΙΩΣΗ

Θέση MAX: Μπορεί να επιτευχθεί έως 17°C πιο ψυχρή εσωτερική θερμοκρασία (με 25°C εξωτερική θερμοκρασία).

Μπορεί να επιτευχθεί έως περ. 60°C εσωτερική θερμοκρασία (με 25°C εξωτερική θερμοκρασία).

Θέση ECO: Η καταναλωτική ενέργειας αντιστοιχεί στην ενεργειακή κλάση A+++ . Μπορεί να επιτευχθεί έως 8– 11°C πιο ψυχρή εσωτερική θερμοκρασία (με 23°C εξωτερική θερμοκρασία).

5. **Κλείσιμο / άνοιγμα καπακιού (Εικ. 5)**
Άνοιγμα: Για να είναι δυνατό το άνοιγμα του καπακιού: Διπλώστε τη λαβή μεταφοράς προς τα πίσω. Έπειτα ανοίξτε το καπάκι από πίσω.
Κλείσιμο: Κλείστε διπλώνοντας το καπάκι και διπλώστε τη λαβή μεταφοράς προς τα εμπρός.
6. **Συμβουλές εξοικονόμησης ενέργειας**
 - Να μην εκτίθεται σε άμεση ηλιακή ακτινοβολία.
 - Στη λειτουργία ψύξης: Χρησιμοποιείτε ήδη παγωμένα τρόφιμα και ποτά.
 - Μην ανοίγετε το καπάκι περισσότερο από όσο χρειάζεται, κλεινέτε το εντελώς.
 - Προσέχετε να μπορεί να κυκλοφορήσει αέρας ανάμεσα στα τρόφιμα.

⚠ **ΚΙΝΔΥΝΟΣ :** Αποσυνδέστε τη συσκευή από την παροχή ρεύματος. Τραβήξτε το φις, αφαιρέστε την μπαταρία. Υπάρχει κίνδυνος ηλεκτροπληξίας!

ΣΥΝΤΗΡΗΣΗ ΚΑΙ ΕΛΕΓΧΟΣ

⚠ **ΚΙΝΔΥΝΟΣ :** Αποσυνδέστε τη συσκευή από την παροχή ρεύματος. Τραβήξτε το φις, αφαιρέστε την μπαταρία. Υπάρχει κίνδυνος ηλεκτροπληξίας!

1. **Έλεγχος των βιδών στερέωσης**
Να ελέγχετε τακτικά όλες τις βίδες στερέωσης και να βεβαιωθείτε ότι έχουν σφίξει καλά. Σε περίπτωση που κάποια βίδα είναι χαλαρή, σφίξτε την άμεσα. Διαφορετικά μπορεί να προκύψει σοβαρός κίνδυνος.
2. **Επιθεώρηση των ακροδεκτών (εργαλείο και μπαταρία)**
Ελέγξτε για να βεβαιωθείτε ότι δεν έχουν συσσωρευτεί γρέζια και σκόνη στους ακροδέκτες.

Σε ορισμένες περιπτώσεις ελέγχετε πριν, κατά τη διάρκεια και μετά τη λειτουργία.

ΠΡΟΣΟΧΗ

Απομακρύνετε τυχόν γρέζια ή σκόνη που ενδέχεται να έχουν μαζευτεί στους ακροδέκτες.

Διαφορετικά, ενδέχεται να εμφανιστεί δυσλειτουργία.

3. Καθαρισμός

⚠ **ΚΙΝΔΥΝΟΣ :** Βεβαιωθείτε ότι δεν εισέρχεται υγρό στο εσωτερικό του καπακιού για την αποφυγή κινδύνων!

Όταν λερωθεί το εξωτερικό της συσκευής και το καπάκι, σκουπίστε με ένα μαλακό στεγνό πανί ή ένα πανί βρεγμένο με σαπουνόνερο. Μη χρησιμοποιείτε διαλύματα χλωρίνης, βενζίνη ή διαλυτικά χρώματος, για να μην καταστραφούν τα πλαστικά μέρη. Καθαρίστε τις υποδοχές αερισμού με ηλεκτρική σκούπα ή καθαρίστε με μια μαλακή βούρτσα. Καθαρίστε το εσωτερικό του δοχείου με νερό και υγρό πιάτων. Στεγνώστε καλά.

4. Αποθήκευση

Αποθηκεύετε τη συσκευή και την μπαταρία σε χώρο όπου η θερμοκρασία είναι μικρότερη από 40°C και μακριά από παιδιά.

ΣΗΜΕΙΩΣΗ

Αποθήκευση Μπαταριών Λιθίου.
Βεβαιωθείτε ότι οι μπαταρίες ιόντων λιθίου είναι πλήρως φορτισμένες πριν να τις αποθηκεύσετε. Τυχόν παρατεταμένη αποθήκευση (3 μήνες ή παραπάνω) μπαταριών με χαμηλό φορτίο μπορεί να έχει ως αποτέλεσμα την υποβάθμιση της απόδοσης, βιώνοντας σημαντικά τον χρόνο χρήσης της μπαταρίας ή καθιστώντας τις μπαταρίες ανίκανες στην κατακράτηση φορτίου.

Ωστόσο, ο σημαντικά μειωμένος χρόνος χρήσης της μπαταρίας μπορεί να ανακτηθεί με την επαναληπτική φόρτιση και χρήση των μπαταριών δυο έως πέντε φορές.

Εάν ο χρόνος χρήσης της μπαταρίας είναι εξαιρετικά σύντομος παρά την επανειλημμένη φόρτιση και χρήση, εξετάστε τις μπαταρίες.

ΠΡΟΣΟΧΗ

Κατά τον έλεγχο και τη συντήρηση των ηλεκτρικών εργαλείων, οι κανόνες ασφαλείας και οι κανονισμοί που υπάρχουν σε κάθε χώρα πρέπει να ακολουθούνται.

Σημαντική ειδοποίηση για τις μπαταρίες στα ηλεκτρικά εργαλεία της HiKOKI χωρίς καλώδιο
Να χρησιμοποιείτε πάντα κάποια από τις καθορισμένες γνήσιες μπαταρίες. Δεν μπορούμε να εγγυηθούμε για την ασφάλεια και την απόδοση του ηλεκτρικού μας εργαλείου όταν χρησιμοποιείτε μπαταρίες που είναι διαφορετικές από αυτές που έχουν καθοριστεί από εμάς, ή όταν η μπαταρία είναι αποσυναρμολογημένη ή τροποποιημένη (λόγω αποσυναρμολογησης ή αντικατάστασης στοιχείων ή άλλων εσωτερικών μερών).

ΕΓΓΥΗΣΗ

Εγγυώμαστε για τα εργαλεία HiKOKI Power Tools σύμφωνα με τον θεσμικό κανονισμό/ειδικό κανονισμό της χώρας. Η παρούσα εγγύηση δεν καλύπτει ελαττώματα ή ζημιές λόγω κακής χρήσης, κακομεταχείρισης ή φυσιολογικής φθοράς. Σε περίπτωση παραπόνων παρακαλούμε αποστείλετε το Power Tool χωρίς να το αποσυναρμολογήσετε μαζί με το ΠΙΣΤΟΠΟΙΗΤΙΚΟ ΕΓΓΥΗΣΗΣ το οποίο βρίσκεται στο τέλος των εν λόγω οδηγιών χειρισμού, σε Εξουσιοδοτημένο Κέντρο Εξυπηρέτησης της HiKOKI.

ΣΗΜΕΙΩΣΗ

Εξαιτίας του συνεχιζόμενου προγράμματος έρευνας και ανάπτυξης της HiKOKI, τα τεχνικά χαρακτηριστικά που αναφέρονται εδώ μπορούν να αλλάξουν χωρίς προηγούμενη ειδοποίηση.

ΕΠΙΛΥΣΗ ΠΡΟΒΛΗΜΑΤΩΝ

Η συσκευή δεν λειτουργεί:

- Ελέγξτε, εάν το φιλ ή η μπαταρία είναι συνδεδεμένα μέχρι τέρμα.
- Εάν ο διακόπτης επιλογής ρεύματος βρίσκεται στη θέση «μπαταρία»: Ελέγξτε την κατάσταση φόρτισης της μπαταρίας. Φορτίστε την μπαταρία εάν χρειάζεται.
- Εάν ο διακόπτης επιλογής ρεύματος βρίσκεται στα 12 V: Ενεργοποιήστε τη μίζα του οχήματός σας.
- Είναι η συσκευή ενεργοποιημένη στο περιστρεφόμενο κουμπί και στον διακόπτη τύπου λειτουργίας;

Η συσκευή δεν ψύχει σωστά:

- Τοποθετήστε τη συσκευή σε ένα πιο ψυχρό σημείο. Να μην εκτίθεται σε άμεση ηλιακή ακτινοβολία.
- Βεβαιωθείτε ότι η σχισμή αερισμού δεν είναι καλυμμένη. Πρέπει να διασφαλίζεται επαρκής κυκλοφορία αέρα.
- Αύξηση απόδοσης: Στρέψτε το περιστρεφόμενο κουμπί δεξιόστροφα.

Η συσκευή δεν θερμαίνει σωστά:

- Βεβαιωθείτε ότι η σχισμή αερισμού δεν είναι καλυμμένη. Πρέπει να διασφαλίζεται επαρκής κυκλοφορία αέρα.
- Αύξηση απόδοσης: Στρέψτε το περιστρεφόμενο κουμπί δεξιόστροφα.

**SZCZEGÓLNE UWAGI DOTYCZĄCE
BEZPIECZEŃSTWA**

1. Sprawdzić urządzenie pod kątem uszkodzeń. Nie uruchamiać uszkodzonego urządzenia.
2. Urządzenie wolno obsługiwać dzieciom od 8 roku życia oraz osobom o ograniczonej sprawności fizycznej, sensorycznej lub umysłowej oraz osobom nieposiadającym wystarczającego doświadczenia lub wiedzy, jeżeli zapewni się tym osobom nadzór lub instruktaż w zakresie bezpiecznej obsługi urządzenia i zrozumieją one występujące niebezpieczeństwa. Urządzenie nie jest przeznaczone do zabawy. Dzieciom nie wolno czyścić ani konserwować urządzenia bez nadzoru. Dzieciom w wieku od 3 do 8 lat wolno napełniać i opróżniać urządzenia chłodnicze.
3. Aby uniknąć zanieczyszczenia żywności, należy przestrzegać następujących zaleceń:
 - Otwarcie drzwiczek na długi okres może spowodować znaczny wzrost temperatury w komorach urządzenia.
 - Regularnie czyścić powierzchnie, które mogą mieć styczność z żywnością i dostępnymi systemami kanalizacyjnymi.
 - Oczyszczyć zbiorniki na wodę, jeśli nie były używane przez 48 h. Przepłukać układ wodny podłączony do dopływu wody, jeśli woda nie była pobierana przez 5 dni.
- Przechowywać surowe mięso i ryby w odpowiednich pojemnikach w chłodziarce, aby nie dochodziło do styczności mięsa i ryb z inną żywnością oraz by płyny z mięsa i ryb nie kapały na inną żywność.
- Komory na zamrożoną żywność z dwiema gwiazdkami są przeznaczone do przechowywania żywności mrożonej, przechowywania lub robienia lodów oraz wytwarzania kostek lodu.
- Komory oznaczone jedną, dwiema lub trzema gwiazdkami nie są przeznaczone do zamrażania świeżej żywności.
- Jeżeli chłodziarka pozostaje pusta przez długi okres, wyłączyć ją, rozmrozić, oczyścić, osuszyć i pozostawić jej drzwiczki otwarte, aby zapobiegać rozwojowi pleśni wewnątrz chłodziarki.
4. Folie opakowaniowe przechowywać poza zasięgiem dzieci. Niebezpieczeństwo uduszenia.
5. Przed rozpoczęciem wszelkich prac związanych z konserwacją i czyszczeniem: odłączyć urządzenie od zasilania elektrycznego. Wyciągnąć wtyczkę, wyjąć akumulator.
6. Natychmiast odłączyć urządzenie od zasilania, ...

- jeśli pod pokrywą dostanie się jakakolwiek ciecz lub przedmioty,
 - jeśli urządzenie zostało wystawione na działanie deszczu, wilgoci lub jakichkolwiek cieczy,
 - jeśli urządzenie nie działa prawidłowo,
 - jeśli urządzenie upadło,
 - w przypadku pojawienia się dymu,
 - w przypadku zauważenia nietypowych odgłosów lub zapachów,
 - w przypadku uszkodzenia.
- We wszystkich powyższych przypadkach: wyciągnąć wtyczkę i wyjąć akumulator. Zaprześcić użytkowania urządzenia. Zlecić specjalście kontrolę i ew. naprawę urządzenia.
7. Nie wdychać dymu wydobywającego się z urządzenia. W przypadku dostania się dymu do płuc skontaktować się z lekarzem – dym może być szkodliwy dla zdrowia.
 8. Nie dokonywać żadnych modyfikacji urządzenia.
 9. Na czas transportu pojazdem zabezpieczyć urządzenie przed przesuwaniami. Nie transportować w kabine pasażerskiej, tylko w bagażniku.
 10. Ryzyko wypadku. Przewód przyłączeniowy ułożyć w taki sposób, aby dla nikogo nie stanowił przeszkody.
 11. Aby uniknąć uszkodzeń, nie używać jednocześnie obu przewodów przyłączeniowych.
 12. Chronić przewód przyłączeniowy przed ostrymi krawędziami, nie zginać, zapobiegać splątaniu, nie ustawiać na przewodzie żadnych przedmiotów.
 13. Niebezpieczeństwo pożaru. Chronić urządzenie przed zbyt wysoką temperaturą i otwartym ogniem.
 14. Nie wystawiać urządzenia na bezpośrednie działanie promieni słonecznych lub źródeł ciepła.
 15. Chronić urządzenie przed wilgocią i deszczem. Do wnętrza urządzenia nie mogą się dostać żadne ciecz. W przeciwnym wypadku istnieje niebezpieczeństwo porażenia prądem i uszkodzenia urządzenia. Nie użytkować urządzenia w pobliżu wody.
 16. Nigdy nie wlewać do urządzenia płynów i nie wkładać lodu. Do pojemnika wkładać wyłącznie zapakowane produkty spożywcze i napoje.
 17. Chronić urządzenie przed zbyt mocnymi wibracjami, wstrząsami lub uderzeniami.
 18. Nie dopuścić, aby przez szczeliny wentylacyjne do urządzenia dostały się jakiegokolwiek ciała obce.
 19. Niebezpieczeństwo przegrzania. Otwory wentylacyjne muszą być zawsze drożne – nie wolno ich zasłaniać, blokować, nie wkładać do nich żadnych przedmiotów.
- Zawsze zachować wystarczającą odległość od ścian i przedmiotów, aby zapewnić niezakłóconą cyrkulację powietrza.
20. Nie używać adaptera ani przedłużacza.
 21. Niebezpieczeństwo porażenia prądem. Przewód przyłączeniowy musi być zawsze suchy. Nie dotykać wilgotnymi rękami.
 22. Przy odłączaniu od zasilania nie ciągnąć za przewód, zawsze chwycić za wtyczkę.
 23. **Nie używać urządzenia w środowisku zagrożonym wybuchem, w którym znajdują się łatwopalne ciecze, gazy lub pyły. Urządzenia wytwarzają iskry, które mogą spowodować zapłon pyłu lub oparów.**
 24. **Wtyczka urządzenia musi pasować do gniazda zasilania sieciowego. Wtyczki nie wolno w jakikolwiek sposób modyfikować. Użytkowanie niemodyfikowanych wtyczek oraz korzystanie z odpowiednich gniazd sieciowych zmniejsza ryzyko porażenia prądem.**
 25. **Naprawę urządzenia powierzać wyłącznie wykwalifikowanym specjalistom używającym tylko oryginalnych części zamiennych. To gwarancja zachowania bezpieczeństwa urządzenia.**
 26. **Aby zapobiec zanieczyszczeniu produktów spożywczych, przestrzegać następujących wskazówek:**
 - Jeśli pokrywa pozostaje otwarta przez dłuższy czas, może nastąpić znaczny wzrost temperatury w komorach urządzenia.
 - Surowe mięso i ryby przechowywać w odpowiednich pojemnikach w taki sposób, aby nie dotykały innych produktów spożywczych ani nie ociekały na nie.
 - Regularnie czyścić powierzchnie, które mogły mieć styczność z żywnością.
 - Jeśli urządzenie będzie stało puste przez dłuższy czas, wyłączyć je, rozmrozić, wyczyścić oraz pozostawić otwartą pokrywą, aby zapobiec tworzeniu się pleśni.
 27. Chronić urządzenie przed deszczem.
 28. Zasilania tego produktu przez gniazdo zapalniczy 12 V wolno używać wyłącznie podczas jazdy pojazdu.

DODATKOWE WSKAZÓWKI BEZPIECZEŃSTWA

1. Zawsze należy ładować akumulator w temperaturze pomiędzy 0–40°C. Jeżeli temperatura spadnie poniżej 0°C, może to być przyczyną przeładowania, które jest zjawiskiem niebezpiecznym. Akumulator nie może być ładowany w temperaturze wyższej niż 40°C. Najbardziej odpowiednia do ładowania to 20–25°C.
2. Ładowniki nie należy używać nieprzerwanie. Po zakończeniu jednego ładowania, a przed rozpoczęciem kolejnego ładowania akumulatora, ładowarkę należy pozostawić na około 15 minut.
3. Komorę, w której umieszczony jest akumulator, należy chronić przed zabrudzeniem.
4. Nigdy nie demontować akumulatora ani ładowarki.
5. Nigdy nie zwierać zacisków akumulatora. Zwarcie zacisków akumulatora powoduje wygenerowanie wysokiego napięcia i przegrzanie. Wynikiem tego może być spalanie lub uszkodzenie akumulatora.
6. Akumulatora nie wolno wrzucać do ognia. Podpalenie akumulatora może spowodować jego wybuch.
7. Akumulator należy przekazać do punktu sprzedaży, w którym został zakupiony, kiedy tylko jego żywotność po naładowaniu uniemożliwia jego efektywne użytkowanie. Nie wyrzucać zużytego akumulatora.

8. W otwory wentylacyjne ładowarki nie wolno wkładać żadnych przedmiotów. Umieszczanie w otworach wentylacyjnych ładowarki metalowych lub łatwopalnych przedmiotów powoduje powstanie zagrożenia porażeniem prądem lub uszkodzenia ładowarki.
 9. Podczas ciągłego używania urządzenia, może się ono przegrzać, co może prowadzić do uszkodzenia silnika i przełącznika. Dlatego za każdym razem, gdy obudowa staje się gorąca, należy na chwilę wyłączyć narzędzie.
 10. Upewnić się, że akumulator jest poprawnie umieszczony. Jeżeli nie jest zabezpieczony, może wypaść i spowodować wypadek.
 11. Nie używać produktu, jeśli narzędzie lub styki akumulatora (mocowanie akumulatora) są odkształcone. Włożenie akumulatora do narzędzia może spowodować zwarcie, które może prowadzić do emisji dymu lub zapłonu.
 12. Utrzymywać styki narzędzia (mocowanie akumulatora) wolne od opiłków, wiórów i pyłu.
 - Przed użyciem sprawdzić, czy w okolicy styków akumulatora nie doszło do nagromadzenia wiórów, opiłków i pyłu.
 - Podczas eksploatacji unikać opadania wiórów, opiłków lub pyłu z narzędzia na akumulator.
 - W przypadku wstrzymania pracy lub po użyciu nie pozostawiać narzędzia w miejscu narażonym na spadające opiłki, wióry lub pył. W przeciwnym razie może dojść do zwarcia, które może prowadzić do emisji dymu lub zapłonu.
 13. Zawsze używać narzędzia i akumulatorów w temperaturach od -5°C do 40°C.
- Podczas pracy należy zwracać uwagę, aby wióry i pył nie opadały na akumulator.
 - Należy zwracać uwagę, aby wióry i pył, które opadają na akumulator, nie gromadziły się na jego powierzchni.
 - Nie przechowywać nieużywanych akumulatorów w miejscach, w których mogą one wejść w kontakt z wiórami i pyłem.
 - Przed przechowywaniem akumulatora należy usunąć z niego wióry i pył; akumulatora nie należy przechowywać razem z metalowymi przedmiotami (śruby, gwoździe itp.).
2. Akumulatora nie wolno nakłuwać ostrymi przedmiotami, takimi jak gwoździe, uderzać młotkiem, deptać, rzucać ani poddawać wstrząsom.
 3. Nie używać akumulatora, który nosi wyraźne ślady uszkodzenia lub odkształcenia.
 4. Nie używać akumulatora do celów innych, niż zgodne z jego przeznaczeniem.
 5. Jeśli ładowanie akumulatora nie powiedzie się, nawet po upływie określonego czasu ładowania, należy natychmiast przerwać ładowanie.
 6. Nie poddawać akumulatora działaniu wysokiej temperatury ani wysokiego ciśnienia, np. poprzez umieszczanie go w kuchence mikrofalowej, suszarce lub pojemniku ciśnieniowym.
 7. W przypadku wycieku lub pojawienia się nieprzyjemnego zapachu upewnić się, że akumulator znajduje się z dala od źródeł ognia.
 8. Nie używać akumulatora w miejscach, w których generowane są silne, elektryczne ładunki statyczne.
 9. Jeśli w trakcie użytkowania, ładowania lub przechowywania akumulatora pojawi się nieprzyjemny zapach, dojdzie do wycieku, przegrzania, odbarwienia lub odkształcenia, bądź jeśli pojawi się jakakolwiek inna nieprawidłowość, akumulator należy natychmiast wyjąć z elektronarzędzia lub ładowarki i zaprzestać jego użytkowania.
 10. Nie zanurzać akumulatora ani nie dopuścić do dostania się do wnętrza jakiegokolwiek cieczy. Dostanie się do wnętrza cieczy przewodzącej prąd, takiej jak woda, może spowodować uszkodzenia skutkujące pożarem lub wybuchem. Akumulator należy przechowywać w chłodnym, suchym miejscu, z dala od materiałów palnych i łatwopalnych. Należy unikać miejsc narażonych na działanie gazów korozyjnych.
 11. Nie należy mocno wstrząsać panelem wyświetlacza ani go niszczyć. Może to doprowadzić do wystąpienia problemów.

UWAGI DOTYCZĄCE AKUMULATORA LITOWO-JONOWEGO

W celu wydłużenia żywotności akumulatora litowo-jonowego został on wyposażony w funkcję wyłączania zasilania.

W przypadkach opisanych poniżej w punktach 1-3 silnik może się zatrzymać w czasie użytkowania elektronarzędzia, nawet jeżeli wyłącznik jest wciśnięty do położenia włączenia. Nie jest to oznaką awarii, ale efektem działania funkcji wyłączania.

1. Gdy akumulator się wyczerpie, silnik się wyłączy. W takim wypadku akumulator należy niezwłocznie naładować.
2. Silnik może się wyłączyć w przypadku przeciążenia elektronarzędzia. W takim wypadku należy zwolnić wyłącznik elektronarzędzia i wyeliminować przyczynę przeciążenia. Po wyeliminowaniu przeciążenia elektronarzędzie może być ponownie użytkowane.
3. Jeżeli w warunkach intensywnej pracy akumulator się przegrzeje, może to spowodować przerywanie zasilania z akumulatora. W takim wypadku należy zaprzestać używania akumulatora i pozostawić go do ostygnięcia. Po wyeliminowaniu przeciążenia elektronarzędzie może być ponownie użytkowane.

Dodatkowo należy stosować się do poniższych ostrzeżeń i wskazówek.

OSTRZEŻENIE

Aby zapobiec wyciekom z akumulatora, jego przegrzaniu, emisji dymu, wybuchowi lub zapaleniu się akumulatora, należy podjąć wszystkie wymienione poniżej środki ostrożności.

1. Należy się upewnić, że wióry i pył nie gromadzą się na akumulatorze.

UWAGA

1. Jeśli elektrolit wyciekający z akumulatora dostanie się do oczu, nie wolno pocierać podrażnionego miejsca; oczy należy dokładnie przemyć czystą wodą, np. z kranu, i niezwłocznie skontaktować się z lekarzem. Nieusunięty elektrolit może spowodować uszkodzenie wzroku.
2. W przypadku kontaktu elektrolitu ze skórą lub odzieżą, miejsce kontaktu należy natychmiast dokładnie przemyć czystą wodą, np. z kranu. Elektrolit może spowodować podrażnienie skóry.
3. Jeśli w trakcie pierwszego użycia akumulatora stwierdzona zostanie obecność rdzy, pojawi się nieprzyjemny zapach, dojdzie do przegrzania, odbarwienia, odkształcenia i/lub pojawią się inne nieprawidłowości, należy zaprzestać jego użytkowania i zwrócić go do dostawcy lub sprzedawcy.

OSTRZEŻENIE

Jeżeli przedmiot wykonany z materiału przewodzącego wejdzie w kontakt z zaciskiem akumulatora litowo-jonowego, może dojść do zwarcia akumulatora, a w wyniku tego – do pożaru. Przechowując akumulator litowo-jonowy należy stosować się do poniższych zaleceń.

- W opakowaniu do przechowywania nie wolno umieszczać żadnych przedmiotów wykonanych z materiałów przewodzących, gwoździ ani drutów, takich jak druty żelazne i druty miedziane.
- Aby zapobiec zwarciom, akumulator należy umieścić w elektronarzędziu lub w przypadku przechowywania, założyć na niego pokrywę, tak aby wywietrznik został zakryty.

- Gdy urządzenie USB nie jest ładowane, należy usunąć urządzenie USB z ładowarki. Niezastosowanie się do tego wymogu może nie tylko skrócić okres użytkowania akumulatora urządzenia USB, ale również może spowodować nieoczekiwane wypadki.
- Ładowanie niektórych urządzeń USB może być niemożliwe, w zależności od rodzaju urządzenia.

NAZWY CZĘŚCI



Numery na poniższej liście odnoszą się do **Rys. 1–Rys. 8**.

1	Schówek na kabel (kabel przyłączeniowy zapalniczki)
2	Schówek na kabel (kabel sieciowy)
3	Pokrętło (włączanie/wyłączanie/regulacja mocy)
4	Wskaźnik trybu pracy „chłodzenie”
5	Wskaźnik trybu pracy „ogrzewanie”
6	Przełącznik trybu pracy (ogrzewanie, chłodzenie)
7	Włącznik zasilania
8	Pokrywa
9	Otwory wentylacyjne
10	Pojemnik
11	Akumulator
12	Tabliczka znamionowa
13	Silnik
14	Przegroda
15	Uchwyt do przenoszenia
16	Zatrząsk
17	Wskaźnik ładowania
18	Przełącznik sygnalizacji pozostałego poziomu naładowania akumulatora
19	Kontrolka pozostałego poziomu naładowania akumulatora
20	Panel wyświetlacza

SYMBOLS

OSTRZEŻENIE

Następujące oznaczenia są symbolami używanymi w instrukcji elektronarzędzia. **Przed rozpoczęciem użytkowania należy się upewnić, że ich znacznie jest zrozumiałe.**

	UL18DF: Akumulatorowy chłodziarko-ogrzewacz
	Aby zmniejszyć ryzyko odniesienia obrażeń, użytkownik powinien przeczytać instrukcję obsługi.

INFORMACJE DOTYCZĄCE TRANSPORTU AKUMULATORA LITOWO-JONOWEGO

Podczas transportowania akumulatora litowo-jonowego należy przestrzegać następujących środków ostrożności.

OSTRZEŻENIE

Należy powiadomić firmę transportową, że opakowanie zawiera akumulator litowo-jonowy, powiadomić firmę o jego mocy wyjściowej i postępować zgodnie z poleceniami firmy transportowej przy organizowaniu transportu.

- Akumulatory litowo-jonowe, które przekraczają moc 100 Wh, są w klasyfikacji ładunku określone jako niebezpieczne towary i będą wymagać specjalnych procedur aplikacji.
- W przypadku transportu za granicę, muszą być zgodne z międzynarodowymi przepisami prawa oraz zasadami i przepisami kraju docelowego.

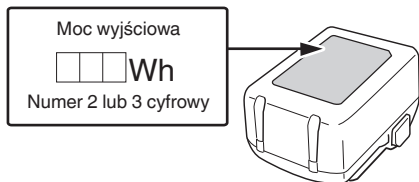

ŚRODKI OSTROŻNOŚCI DOTYCZĄCE PODŁĄCZENIA URZĄDZENIA USB (UC18YSL3)

Gdy pojawi się nieoczekiwany problem, dane zapisane w urządzeniu USB podłączonym do tego produktu mogą zostać uszkodzone lub utracone. Zawsze zadбай o to, aby przed użyciem tego produktu wykonać kopię zapasową wszelkich danych zapisanych w urządzeniu USB.

Proszę pamiętać, że nasza firma nie bierze żadnej odpowiedzialności za żadne dane zapisane na urządzeniu USB, które uległy uszkodzeniu lub zostały stracone, ani za żadne uszkodzenia, które mogą się pojawić w podłączonym urządzeniu.

OSTRZEŻENIE

- Przed przystąpieniem do użytkowania należy sprawdzić kabel USB złącza pod kątem ewentualnych uszkodzeń. Użytkowanie wadliwego lub uszkodzonego kabla USB może doprowadzić do emisji dymu lub zapłonu.
- Jeżeli produkt nie jest użytkowany, port USB należy zabezpieczyć gumową pokrywą. Zebranie się kurzu w porcie USB może spowodować emisję dymu lub zapłonu.

WSKAZÓWKA

- Może wystąpić chwilowa przerwa podczas ładowania USB.

	Dotyczy tylko państw UE Elektronarzędzi nie wolno wyrzucać wraz z odpadami z gospodarstwa domowego! Zgodnie z Dyrektywą Europejską 2012/19/UE w sprawie zużytego sprzętu elektrycznego i elektronicznego oraz wprowadzeniem jej zgodnie z prawem krajowym, zużyte elektronarzędzia należy posegregować i oddać do recyklingu w sposób przyjazny dla środowiska w wyspecjalizowanym zakładzie utylizacji.
	Prąd stały
	Napięcie znamionowe
	Odłącz akumulator
	Wyłączanie
	Gniazdo zapalniczk
	Zasilanie akumulatorem
	Gniazdo zasilania sieciowego
OFF	WYŁ.
ECO	Tryb oszczędzania energii
MAX	Maksymalna wydajność
COLD	Chłodzenie
WARM	Utrzymanie ciepła
	Zablokuj
	Odblokuj
	Ostrzeżenie

Urządzenie nie jest przeznaczone do użytku na obszarach, w których występują szczególne warunki, takie jak atmosfera powodująca korozję lub wybuchowa (pył, para lub gaz).

DANE TECHNICZNE

1. Elektronarzędzie

Model		UL18DF	
Zasilacz		Prąd stały 18 V, 230 V	
		Zasilanie prądem stałym w pojeździe 12 V Zasilanie domowe (z użyciem dołączonego zasilacza sieciowego)	
Wydajność		L	24
Temperatura chłodzenia		°C	Najniższa temperatura chłodzenia 3°C (przy temperaturze zewnętrznej 23°C)
Temperatura ogrzewania		°C	Najwyższa temperatura ogrzewania do 65°C (przy temperaturze zewnętrznej 23°C)
Maksymalny czas pracy w trybie utrzymywania ciepła/utrzymywania chłodu (w temperaturze otoczenia 23°C)	Utrzymywanie chłodu (MAKS.)	Godziny	2,4 (BSL36B18)
	Utrzymywanie ciepła (MAKS.)	Godziny	2,4 (BSL36B18)
	Tryb energooszczędny	Godziny	11,6 (BSL36B18)
Akumulator dostępny dla tego narzędzia			Akumulator wielonapięciowy z serii BSL18
Masa			5,3 kg (z akumulatorem)

AKCESORIA STANDARDOWE

Poza elektronarzędziem (1 narzędzie) w opakowaniu znajdują się akcesoria wymienione na stronie 175.

Akcesoria standardowe mogą ulec zmianie bez wcześniejszego zawiadomienia.

ZASTOSOWANIA

Ta chłodziarka skrzyniowa jest przeznaczona do chłodzenia lub utrzymywania ciepła pakowanej żywności i napojów.

Jest ona przeznaczona do użytku prywatnego podczas biwakowania, w samochodzie itp. Urządzenie nie jest przeznaczone do użytku przemysłowego ani komercyjnego.

Urządzenie nie jest przeznaczone do użytku na wolnym powietrzu.

WSKAZÓWKA

W związku z prowadzonym przez firmę HiKOKI programem badań i rozwoju, niniejsze dane techniczne mogą ulec zmianie bez wcześniejszego powiadomienia.

2. Akumulator (sprzedawany osobno)

Model	Napięcie	Pojemność akumulatora
BSL36B18	36 / 18 V *1	4,0 / 8,0 Ah *1

*1 Narzędzie automatycznie przełączy napięcie.





ŁADOWANIE

Przed przystąpieniem do użytkowania elektronarzędzia należy naładować akumulator; w tym celu należy postępować w sposób opisany poniżej.

<UC18YSL3 (sprzedawany osobno)>

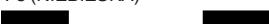
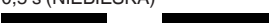
- Podłączyć przewód zasilający ładowarki do gniazda sieciowego.**
Po podłączeniu wtyczki ładowarki do gniazda sieciowego, kontrolka wskaźnika ładowania będzie migiała na czerwono. (Patrz **Tabela 1**)
 - Umieścić akumulator w ładowarce.**
Ostrożnie i dokładnie umieścić akumulator w ładowarce, tak jak zostało to pokazane na **Rys. 3** (na stronie 3).
 - Ładowanie**
Po umieszczeniu akumulatora w ładowarce rozpocznie się ładowanie, a kontrolka wskaźnika ładowania będzie migać na niebiesko.
Po zakończeniu ładowania akumulatora kontrolka wskaźnika ładowania zaświeci się na zielono. (Patrz **Tabela 1**)
- (1) Wskazania kontrolki wskaźnika ładowania
Wskazania kontrolki wskaźnika ładowania są zilustrowane w **tabeli 1**, w zależności od stanu ładowarki lub akumulatora.

Tabela 1: Wskazania kontrolki wskaźnika ładowania

WŁ./WYŁ. co 0,5 s (CZERWONA) 	Przed ładowaniem *1
Świeci przez 0,5 s w odstępach 1 s (NIEBIESKA) 	Akumulator naładowany poniżej 50%
Świeci przez 1 s w odstępach 0,5 s (NIEBIESKA) 	Akumulator naładowany poniżej 80%
Świeci światłem stałym (NIEBIESKA) 	Akumulator naładowany powyżej 80%
Świeci światłem stałym (Ciągły sygnał dźwiękowy: około 6 sekund) (ZIELONA) 	Ładowanie zakończone
WŁ./WYŁ. co 0,3 s (CZERWONA) 	Oczekiwanie z powodu przegrzania *2
WŁ./WYŁ. co 0,1 s (Przerywany sygnał dźwiękowy: około 2 sekund) (FIOLETOWA) 	Ładowanie jest niemożliwe *3

WSKAZÓWKA

- *1 Jeśli czerwona kontrolka miga dalej nawet po podłączeniu ładowarki, sprawdzić, czy akumulator został włożony do końca.
- *2 Przegrzanie akumulatora. Ładowanie niemożliwe. Mimo tego, że ładowanie rozpocznie się, gdy akumulator ostygnie, nawet kiedy pozostawi się go na miejscu, zalecamy wyjęcie akumulatora i oczekiwanie, aż ostygnie w zacienionym i dobrze wentylowanym miejscu przed rozpoczęciem ładowania.
- *3 Wadliwe działanie akumulatora lub ładowarki.
- Włożyć akumulator do końca.

- Sprawdzić, czy żadne ciało obce nie przyczepiło się do gniazda akumulatora lub styków. Jeżeli obecność ciała obcych nie zostanie stwierdzona, istnieje prawdopodobieństwo, że doszło do usterki akumulatora lub ładowarki. Urządzenie(-a) należy wtedy oddać do autoryzowanego centrum serwisowego.

- Długotrwałe nieprzerwane użytkowanie ładowarki może spowodować jej nagrzanie, a tym samym stwarzać prawdopodobieństwo wystąpienia awarii. Po zakończeniu ładowania należy odczekać 5 minut przed rozpoczęciem kolejnego ładowania.

- (2) Informacje na temat zakresu temperatury i czasu ładowania akumulatora (Patrz **Tabela 2**)

Tabela 2

Model	UC18YSL3	
Typ akumulatora	Litowo-jonowy	
Napięcie ładowania	14,4–18 V	
Zakres temperatury, w którym akumulator może być ładowany	0°C–50°C	
Czas ładowania w zależności od pojemności akumulatora w przybliżeniu (przy 20°C)	1,5 Ah	15 min
	2,0 Ah	20 min
	2,5 Ah	25 min
	3,0 Ah	20 min
	4,0 Ah	26 min
	5,0 Ah	32 min
Czas ładowania w zależności od pojemności akumulatora wielonapięciowego, w przybliżeniu (w 20°C)	1,5 Ah (× 2 szt.)	20 min
	2,5 Ah (× 2 szt.)	32 min
	4,0 Ah (× 2 szt.)	52 min
Liczba ogniw akumulatora	4–10	
Napięcie ładowania dla USB	5 V	
Natężenie ładowania dla USB	2 A	
Masa	0,6 kg	

WSKAZÓWKA

- Czas ładowania może się zmieniać w zależności od temperatury otoczenia i napięcia źródła zasilania.
- Jeśli ładowanie trwa zbyt długo
 - Ładowanie trwa dłużej w skrajnie niskiej temperaturze otoczenia. Ładować akumulator w ciepłym miejscu (np. w pomieszczeniu).
 - Nie zasłaniać otworu wentylacyjnego. W przeciwnym razie wnętrze ładowarki ulegnie przegrzaniu, zmniejszając jej wydajność.
 - Jeśli wentylator chłodzący nie działa, skontaktować się z autoryzowanym centrum serwisowym HiKOKI w celu naprawy.

4. Odłączyć przewód zasilający ładowarki z gniazda sieciowego.**5. Wyjąć akumulator, mocno trzymając ładowarkę. WSKAZÓWKA**

Należy pamiętać, aby po zakończeniu użytkowania ładowarki wyjąć z niej akumulator.

Informacje dotyczące wyładowania elektrycznego w przypadku nowych akumulatorów itp.

Ponieważ chemiczne substancje znajdujące się wewnątrz nowych akumulatorów oraz akumulatorów, które nie były używane przez dłuższy okres czasu nie są aktywne, wyładowanie elektryczne może być niskie przy pierwszym i kolejnym użyciu. Jest to tymczasowe zjawisko, a właściwy czas wymagany do naładowania zostanie przywrócony po 2–3 ładowaniach akumulatorów.

Co zrobić, aby akumulatory działały dłużej.

- Naładować akumulatory ponownie zanim rozładują się całkowicie. W przypadku zauważenia, że zasilanie narzędzia jest słabsze, należy zaprzestać korzystania z narzędzia i ponownie naładować akumulator. Dalsze korzystanie z narzędzia i wyczerpanie prądu elektrycznego, może spowodować uszkodzenie akumulatora i skrócenie jego żywotności.
- Należy unikać ładowania w wysokiej temperaturze. Akumulator jest gorący zaraz po użyciu. Jeśli akumulator jest ponownie ładowany zaraz po użyciu, jakość substancji chemicznych pogorszy się, a żywotność akumulatora się skróci. Należy odłożyć na chwilę akumulator i rozpocząć ładowanie, gdy ostygnie.

MONTAŻ I EKSPLOATACJA

Działanie	Rysunek	Strona
Wymywanie i wkładanie akumulatora	2	2
Ładowanie	3	2
Wskaźnik poziomu naładowania akumulatora	6	3
Ładowanie urządzenia USB z gniazda elektrycznego	7-a	3
Ładowanie urządzenia USB i akumulatora z gniazda elektrycznego	7-b	3
Sposób ładowania urządzenia USB	8	3
Wybór akcesoriów	–	176

PRZED ROZPOCZĘCIEM PRACY

⚠ Przed użyciem sprawdzić, czy urządzenie nie jest uszkodzone. Nie uruchamiać uszkodzonego urządzenia.

⚠ Przed użyciem urządzenia sprawdzić, czy napięcie zasilania i częstotliwość sieci podane na tabliczce znamionowej są zgodne z parametrami zasilania sieciowego w miejscu pracy.

⚠ W przypadku zasilania sieciowego: na zasilaniu elektrycznym zainstalować wyłącznik różnicowoprądowy (RCD) o maks. prądzie wyzwalającym 30 mA.

Zaleca się czyszczenie urządzenia przed pierwszym użyciem. Patrz „3. Czyszczenie” w rozdziale „KONSERWACJA I KONTROLA”.

1. Instalacja uchwytu do przenoszenia (rys. 4)

Włożyć uchwyt do przenoszenia pod pokazanym kątem, najpierw z jednej strony: Włożyć końcówkę (uchwytu do przenoszenia) w prostokątną część otworu (przy złączu na pojemniku). Następnie zamontować również drugą stronę uchwytu do przenoszenia, lekko go odginając.

UWAGA

Przed przeniesieniem urządzenia upewnić się, czy rękojeść jest prawidłowo zamontowana.

2. Ustawienie

⚠ **OSTRZEŻENIE** : Przy ustawianiu urządzenia sprawdzić, czy kabel zasilający nie został ściśnięty lub uszkodzony.

⚠ **OSTRZEŻENIE** : Nie stawiać urządzenia przed gniazdkami zasilania. Wtyczki sieciowe muszą być zawsze łatwo dostępne.

ZASTOSOWANIE

⚠ Urządzenie nie jest przeznaczone do pracy w trybie ciągłym. Maksymalny czas pracy wynosi 6 dni. Po osiągnięciu maks. czasu pracy wyłączyć urządzenie na co najmniej 2 godziny.

1. Podłączanie do zasilania**2. Wybór zasilania**

Ustawić za pomocą przełącznika.

○ Przyłączyć zasilania 12 V

Wyjąć przewód przyłączeniowy ze schowka, całkowicie rozwinąć i podłączyć do odpowiedniego gniazda zapalniczek 12 V w pojeździe.

⚠ Niektóre gniazda zapalniczek samochodowej zapewniają zasilanie nawet przy wyłączonym silniku. Włączone urządzenie mogłoby rozładować akumulator pojazdu tak mocno, że uruchomienie silnika nie będzie możliwe. Opuszczając pojazd, odłącz urządzenie od gniazda.

○ Podłączanie do sieci

Wyjąć przewód przyłączeniowy ze schowka, całkowicie rozwinąć i podłączyć do odpowiedniego gniazda zasilania sieciowego.

○ Wkładanie akumulatora**WSKAZÓWKA**

Ten produkt nie może ładować swojego akumulatora z innych źródeł zasilania.

3. Wybór trybu pracy

Ustawianie za pomocą przełącznika trybu pracy:

4. Włączanie / wyłączenie, regulacja mocy

Włączanie: Obracać pokrętko zgodnie z kierunkiem ruchu wskazówek zegara.

Zwiększyć moc: Obracać pokrętko zgodnie z kierunkiem ruchu wskazówek zegara.

Zmniejszanie mocy: Obracać pokrętko w kierunku przeciwnym do ruchu wskazówek zegara

Wyłączenie: Obracać pokrętko do oporu w kierunku przeciwnym do ruchu wskazówek zegara (pozycja „OFF”).

„OFF.” = WYŁĄCZONE

WSKAZÓWKA

Ustawienie MAX: pozwala osiągnąć we wnętrzu temperaturę niższą o maks. 17°C (przy temperaturze zewnętrznej 25°C).

Temperatura we wnętrzu może wynosić maks. ok. 60°C (przy temperaturze zewnętrznej 25°C).

Ustawienie ECO: zużycie energii odpowiada klasie efektywności energetycznej A+++.

Temperatura we wnętrzu może być niższa o maksymalnie 8-11°C (przy temperaturze zewnętrznej 23°C).

5. Otwieranie/zamykanie pokrywy (rys. 5)

Otwieranie: aby otworzyć pokrywę: przelożyć uchwyt do tyłu. Następnie otworzyć pokrywę do tyłu.

Zamykanie: zamknąć pokrywę i przelożyć uchwyt do przodu.

6. Wskazówki dotyczące oszczędzania energii

- Chronić urządzenie przed bezpośrednim nasłonecznieniem.
- W trybie chłodzenia: używać już schłodzonych produktów spożywczych i napojów.
- Nie otwierać pokrywy na dłużej niż to konieczne, dokładnie zamykać pokrywę.
- Upewnić się, że powietrze może swobodnie cyrkulować pomiędzy produktami.

⚠ **NIEZBEZPIECZEŃSTWO** : odłączyć urządzenie od zasilania. Wyciągnąć wtyczkę, wyjąć akumulator. Istnieje ryzyko porażenia prądem!

KONSERWACJA I KONTROLA

⚠ **NIEZBEZPIECZEŃSTWO** : odłączyć urządzenie od zasilania. Wyciągnąć wtyczkę, wyjąć akumulator. Istnieje ryzyko porażenia prądem!

1. Kontrola śrub mocujących

Śruby mocujące należy regularnie kontrolować pod kątem ich poprawnego dokręcenia. Jeżeli którakolwiek ze śrub jest poluzowana, należy ją natychmiast dokręcić. Niezastosowanie się do tego zalecenia może stwarzać zagrożenie.

2. Kontrola styków (narzędzia i akumulatora)

Sprawdzić, czy w okolicy styków nie doszło do nagromadzenia wiórów, opiłków i pyłu. Regularnie sprawdzać przed rozpoczęciem pracy, podczas pracy i po jej zakończeniu.

UWAGA

Usunąć wszelkie opiłki, wióry lub pył, które mogły nagromadzić się na stykach.

Niezastosowanie się do tego zalecenia może spowodować wystąpienie usterki.

3. Czyszczenie

⚠ **NIEZBEZPIECZEŃSTWO** : Aby uniknąć zagrożenia należy się upewnić, że pod pokrywę nie dostała się ciecz!

W przypadku zabrudzenia zewnętrznej powierzchni urządzenia i pokrywy, przetrzeć te części miękką, suchą ściereczką lub ściereczką zwilżoną wodą z mydłem. Nie wolno używać rozpuszczalników na bazie chloru, benzyny ani rozcieńczalnika do farb, gdyż topią one tworzywa sztuczne.

Odkurzyć szczeliny wentylacyjne lub wyczyścić je miękką szczotką.

Umyć wnętrze pojemnika wodą z płynem do mycia naczyń. Dobrze osuszyć.

4. Przechowywanie

Urządzenie i akumulator przechowywać w miejscu o temperaturze poniżej 40°C i niedostępnym dla dzieci.

WSKAZÓWKA

Przechowywanie akumulatorów litowo-jonowych. Upewnić się, że przed przechowywaniem akumulatory litowo-jonowe zostały całkowicie naładowane.

Długotrwałe przechowywanie akumulatorów (3 miesiące lub dłużej) o niskim poziomie naładowania może spowodować pogorszenie ich wydajności, istotnie skracając czas ich użytkowania lub sprawiając, że nie będą one w stanie utrzymać ładunku.

Znacznie skrócony czas użytkowania akumulatorów można jednak poprawić poprzez ich wielokrotne ładowanie i używanie – od dwóch do pięciu razy. Jeżeli czas użytkowania akumulatorów – pomimo wielokrotnego ładowania i używania – jest bardzo krótki, należy je uznać za trwałe wyczerpane i zakupić nowe.

UWAGA

Podczas użytkowania i konserwacji narzędzi elektrycznych muszą być przestrzegane przepisy i standardy bezpieczeństwa.

Ważna informacja dotycząca akumulatorów do bezprzewodowych elektronarzędzi firmy HiKOKI
Należy zawsze używać jednego z naszych zalecanych, oryginalnych akumulatorów. Nie możemy zagwarantować bezpieczeństwa i wydajności działania naszych bezprzewodowych elektronarzędzi, jeżeli używane są akumulatory inne, niż zalecane przez nas lub gdy akumulator zostanie rozmontowany i zmodyfikowany (np. demontaż i wymiana ogniw lub innych części wewnętrznych).

GWARANCJA

Gwarancja na elektronarzędzia firmy HiKOKI jest udzielana z uwzględnieniem praw statutowych/przepisów krajowych. Gwarancja nie obejmuje wad i uszkodzeń powstałych w wyniku niewłaściwego lub niezgodnego z przeznaczeniem użytkowania, bądź wynikających z normalnego zużycia. W wypadku reklamacji należy dostarczyć kompletne elektronarzędzie do centrum serwisowego autoryzowanego przez firmę HiKOKI wraz z KARTĄ GWARANCYJNĄ znajdującą się na końcu instrukcji obsługi.

WSKAZÓWKA

W związku z prowadzonym przez firmę HiKOKI programem badań i rozwoju, niniejsze specyfikacje techniczne mogą ulec zmianie bez wcześniejszego zawiadomienia.

ROZWIĄZYWANIE PROBLEMÓW

Urządzenie nie działa:

- Sprawdzić, czy wtyczka i akumulator zostały włożone do oporu.
- Jeśli przełącznik wyboru zasilania znajduje się w pozycji „akumulator”: Sprawdzić stan naładowania akumulatora. W razie potrzeby naładować akumulator.

- Jeśli przełącznik zasilania znajduje się w pozycji 12 V: włączyć zapłon pojazdu.
- Czy urządzenie zostało włączone za pomocą pokrętła i przełącznika trybu pracy?

Urządzenie nie chłodzi prawidłowo:

- Ustawić urządzenie w chłodnym miejscu. Chronić urządzenie przed bezpośrednim nasłonecznieniem.
- Upewnić się, że otwory wentylacyjne nie są zasłonięte. Musi być zapewniona odpowiednia cyrkulacja powietrza.
- Zwiększyć moc: Obracać pokrętło zgodnie z kierunkiem ruchu wskazówek zegara.

Urządzenie nie podgrzewa prawidłowo:

- Upewnić się, że otwory wentylacyjne nie są zasłonięte. Musi być zapewniona odpowiednia cyrkulacja powietrza.
- Zwiększyć moc: Obracać pokrętło zgodnie z kierunkiem ruchu wskazówek zegara.

KÜLÖNLEGES BIZTONSÁGI UTASÍTÁSOK

1. Ellenőrizze a készüléket rongálódásokra tekintettel. Egy megrongálódott készüléket nem lehet üzembe helyezni.
2. A jelen készüléket 8 éven felüli gyermekek, valamint csökkentett fizikális, szenzorikus vagy értelmi képességekkel rendelkező, vagy tapasztalat illetve ismeret hiányában álló személyek is használhatják, amennyiben felügyelet alatt állnak, vagy a készülék biztonságos használatával kapcsolatos utasításokban részesültek és az abból következő veszélyeket megértették. Gyermekek nem játszhatnak a készülékkel. A tisztítást és a felhasználó által végzett karbantartásokat nem végezhetik el gyermekek felügyelet nélkül 3 és 8 év közötti gyermekek a hűtőberendezéseket feltölthetik és kiüríthetik.
3. Az élelmiszerek szennyeződésének elkerülése érdekében tartsa be az alábbi utasításokat:
 - Az ajtó hosszas nyitva tartása jelentősen megnövelheti a készülék rekeszeiben uralkodó hőmérsékletet.
 - Rendszeresen tisztítsa meg azokat a felületeket, amelyek érintkezésbe kerülhetnek élelmiszerekkel, valamint a hozzáférhető vízelvezető rendszereket.
- Tisztítsa meg a víztartályokat, ha 48 órán át nem használta azokat; öblítse át a vízellátáshoz csatlakoztatott vízrendszert, ha 5 napig nem eresztett belőle vizet.
- Nyers húst és halat megfelelő edényben tároljon a hűtőládában, hogy ne kerüljön érintkezésbe más élelmiszerekkel, és ne csepegjen rájuk a leve.
- A kétcsillagos fagyasztórekeszek alkalmasak fagyasztott állapotban lévő élelmiszerek tárolására, jégkrém tárolására és készítésére, valamint jégkockák készítésére.
- Az egy-, két- és háromcsillagos rekeszek friss élelmiszerek lefagyasztására nem alkalmasak.
- Amennyiben hosszabb ideig üresen hagyja a hűtőládát, kapcsolja ki, olvassza le, tisztítsa ki és szárítsa meg a készüléket, majd hagyja nyitva az ajtaját, nehogy bepenészedjen.
4. Tartsa távol gyermekektől a csomagolásra használt fóliát. Fulladásveszély áll fenn.
5. Minden karbantartási vagy tisztító munkálat előtt: húzza le a készüléket az áramellátásról. Húzza ki a csatlakozót, vegye ki az akkumulátort.
6. Azonnal húzza le a készüléket az áramellátásról, ...
 - ha folyadék vagy tárgyak kerültek a fedél belsejébe,

- ha a készüléket eső, nedvesség vagy folyadék érte,
- ha a készülék nem működik megfelelően,
- ha a készülék leesett,
- füstképződés esetén,
- szokatlan zajok vagy szagok esetén,
- rongálódások esetén.

Ezekben az esetekben: húzza ki a csatlakozót, és vegye ki az akkumulátort. Ne használja tovább. Vizsgáltassa meg a készüléket egy képzett szakemberrel és adott esetben javíttassa meg azt.

7. Egy a készülékben keletkezett túzból eredő füstöt semmiképpen se lélegezze be. Ha ez mégis megtörtént volna: keresse fel orvosát, a füst egészségkárosító lehet.
8. Ne végezzen a készüléken változtatásokat.
9. A készüléket egy járműben való szállítás során az elcsúszás ellen rögzíteni kell. Ne szállítsa azt az utastérben, csak a csomagtérben.
10. Balesetveszély áll fenn. A csatlakozó vezetékét úgy kell lehelyezni, hogy az senkit ne akadályozzon.
11. Ne üzemeltesse mindkét csatlakozó vezetékkel egyszerre, a rongálódások elkerülése érdekében.
12. Tartsa távol a csatlakozó vezetékét az éles peremektől, ne törje meg azt, ne csomózza össze, ne állítson arra semmilyen tárgyat.
13. Tűzveszély áll fenn. Ne tegye ki a készüléket túl nagy mérsékletnek vagy nyílt lángnak.
14. Ne tegye ki közvetlen napsugárzásnak vagy forrásoknak.
15. Tartsa távol a készüléket nyirkosságtól, esőtől, nedvességtől. Nem kerülhet a készülék belsejébe semmilyen folyadék. Különben fennáll az áramütés és a készülék megromlásának veszélye. Ne üzemeltesse a készüléket víz közelében.
16. Soha nem kerülhet a készülék belsejébe folyadék vagy jég. Csak becsomagolt élelmiszereket és tárolókban lévő italokat tegyen a készülékbe.
17. Ne tegye ki a készüléket túlzott rezgésnek, rázkódásnak vagy lökéseknek.
18. Ne hagyja, hogy a készülék szellőző résein keresztül idegentest kerüljön a készülék belsejébe.
19. Túlforrósodás veszélye áll fenn. Tartsa mindig szabadon a szellőző nyílásokat, ne takarja le azokat, ne blokkolja, ne dugjon bele semmit. Tartsa mindig elegendő távolságot falhoz és más tárgyakhoz, hogy a levegő korlátok nélkül tudjon cirkulálni.
20. Ne használjon adaptercsatlakozót vagy hosszabbító vezetékét.
21. Áramütés veszélye áll fenn. Tartsa szárazon a csatlakozó vezetékét. Ne érintse meg nedves kézzel.
22. Az áramellátásról való lehúzás során: ne húzza a vezetékneél fogva. A csatlakozóján kell megfogni.

23. Ne használja a készüléket olyan robbanásveszélyes környezetben, ahol éghető folyadékok, gázok vagy porok találhatóak. A készülékek szikrákat bocsáthatnak ki, amelyek meggyújthatják a port vagy a gőzöket.
24. A készülék csatlakozó dugójának bele kell illeszkednie a csatlakozó aljzatba. Soha, semmilyen módon ne alakítsa át a dugaszt. Az eredeti dugaszok és a megfelelő aljzatok használata csökkenti az áramütés kockázatát.
25. A készüléket csak szakképzett személyzet és csak eredeti pótalkatrészek felhasználásával javíthatja. Ez biztosítja, hogy az elektromos kéziszerszám biztonságos szerszám maradjon.
26. Az élelmiszerek sértetlensége érdekében **figyelembe kell venni a következő utasításokat:**
 - Amennyiben a fedelet hosszabb ideig nyitva hagyják, a hőmérséklet-emelkedéssel kell számolnia készülék rekeszeiben.
 - A nyers húst és halat megfelelő edényekben úgy kell tárolni, hogy ne érintkezzen más élelmiszerekkel, illetve ne csöpögjön azokra.
 - Azokat felületeket, amelyek élelmiszerekkel érintkezhetnek, rendszeresen meg kell tisztítani.
 - Amennyiben a készülék hosszabb ideig üresen áll, azt ki kell kapcsolni, le kell engedni, meg kell tisztítani és a fedelét nyitva kell hagyni, hogy el lehessen kerülni a penészedést.
27. Ne tegye ki a készüléket esőnek.
28. Ez a 12 V-os szivargyújtóra csatlakoztatható termék csak a jármű vezetése közben használható.

TOVÁBBI BIZTONSÁGI FIGYELMEZTETÉSEK

1. Az akkumulátort mindig 0°C–40°C hőmérsékleten töltsen fel. A 0°C-nál alacsonyabb hőmérséklet túlterheléshez vezet, amely veszélyes. Az akkumulátort 40°C-nál magasabb hőmérsékleten nem lehet tölteni. A töltés legmegfelelőbb hőmérséklete 20°C–25°C között van.
2. Ne használja folyamatosan a töltőt. Ha befejezett egy töltést, hagyja a töltőt kb. 15 percig állni, mielőtt újból tölteni kezd.
3. Ne hagyja, hogy az újratölthető akkumulátor csatlakoztatására szolgáló nyílásba idegen anyag kerüljön.
4. Soha ne szerelje szét az újratölthető akkumulátort és a töltőt.
5. Soha ne zárja rövidre az újratölthető akkumulátort. Az akkumulátor rövidre zárása áramlökést, ezáltal túlmelegedést okoz. Ennek eredményeképpen az akkumulátor leéghet vagy károsodhat.
6. Ne dobja tűzbe az akkumulátort. Az akkumulátor felrobbanhat a tűzben.
7. Ha az akkumulátor működési ideje az újratöltést követően túl rövidvé válik a rendes használathoz, akkor vigye vissza abba a boltba, ahol vásárolta. Ne dobja el a lemerült akkumulátort.
8. Ne dugjon semmit a töltő szellőzésére szolgáló résekbe. Ha fémtárgyat vagy gyúlékony anyagot dug a töltő szellőzésére szolgáló résekbe, azzal elektromos áramütést okozhat, vagy a töltő megromolódhat.
9. Folyamatos használat esetén előfordulhat, hogy a készülék túlmelegedhet, ami károsíthatja a motort és a kapcsolót. Ezért ha a borítás felmelegszik, szüneteltesse az eszközt használatát egy ideig.
10. Győződjön meg róla, hogy az akkumulátort szorosan behelyezte. Ha lazán van behelyezve, kieshet és balesetet okozhat.

Magyar

- Ne használja a terméket, ha a szerszám vagy az akkumulátor kivezetései (akkumulátor rögzítés) eldeformálódtak.
Az akkumulátor szerszamba való helyezése rövidzárlatot idézhet elő, ami füstképződést vagy tüzet eredményezhet.
- A szerszám csatlakozóit (elemtartó) tartsa távol a forgácsolótól és a portól.
- Használat előtt győződjön meg arról, hogy az érintkezők környékén nem halmozódott fel fémforgács és por.
- Használat közben igyekezzen elkerülni, hogy a szerszámra kerülő fémforgács és por az akkumulátorra hulljon.
- Üzemeltetés felfüggesztésénél vagy használat után ne hagyja a szerszámot olyan területen, ahol ki lehet téve a leeső fémforgácsnak vagy pornak.
Ha így tesz, az rövidzárlatot idézhet elő, ami füstképződést vagy tüzet eredményezhet.
- A szerszámot és az akkumulátort mindig -5°C és 40°C között használja.
- Ne tegye ki az akkumulátort magas hőmérsékletnek vagy nyomásnak. Ne helyezze az akkumulátort mikrohullámú sütőbe, szárítógépbe vagy nagynyomású tartályba.
- Azonnal távolodjon el a tűztől, ha szivárgást vagy rendellenes szagot érez.
- Ne használja az akkumulátort erős statikus elektromosság közelében.
- Azonnal vegye ki az akkumulátort a készülékből vagy a töltőből, és hagyja abba annak használatát, ha szivárgást, rendellenes szagot, felforrósodást, elszíneződést vagy deformációt, illetve bármilyen más rendellenességet érez le használat közben.
- Ne merítse vízbe az akkumulátort, és ne hagyja, hogy folyadék kerüljön a belsejébe. Vezetőképes folyadék – például víz – bejutása tüzet vagy robbanást okozhat. Tárolja az akkumulátort hűvös, száraz helyen, az éghető és gyúlékony anyagoktól távol. Kerülni kell a korrózió gázok légkörbe jutását.
- Ne tegye ki erős ütésnek a kijelzőpanelt, és ne törje el azt. Mert ebből problémák származhatnak.

FIGYELEM

- Ha az akkumulátorból szivárgó sav a szemébe jut, semmiképpen ne dörzsölje, ehelyett öblítse ki folyó vízzel, és azonnal forduljon orvoshoz.
Kezelés nélkül a folyadék látáskárosodást okozhat.
- Ha a folyadék a bőrével vagy a ruházatával érintkezik, azonnal mossa le alaposan tiszta vízzel, például csapvízzel.
A folyadék irritálhatja a bőrt.
- Ne használja az akkumulátort, és vigye azt vissza a kereskedőhöz, ha az első alkalommal való használatkor rozsdásodást, rendellenes szagot, felforrósodást, elszíneződést, deformációt vagy egyéb rendellenességet érez le.

FIGYELMEZTETÉS

- Ha vezetőképes idegen anyag kerül a lítiumion akkumulátor terébe, rövide zárhatja az akkumulátort, és tüzet okozhat. A lítiumion akkumulátor tárolásakor tartsa be az alábbi szabályokat.
- Ne tegyen vezetőképes hulladékokat, szöveget és vezetékeket, pl. vas- vagy rézvezetéket a tárolódobozba.
 - Az akkumulátort tegye a szerszamba, vagy tegye rá az akkumulátor tárolás esetén használt fedelét, amíg nem látja a szellőzőnyílást, így elkerülheti a rövidzárlatot.

A LÍTIUMION AKKUMULÁTORRAL KAPCSOLATOS FIGYELMEZTETÉS

Az élettartam meghosszabbítása érdekében a lítiumion akkumulátor védelmi funkcióval látta el, amely leállítja annak működését.

Az alább leírt 1–3. esetben a termék használatakor a motor akkor is leállhat, ha húzza a kapcsolót. Ez nem meghibásodást jelez, hanem a védelmi funkció eredménye.

- Amikor az akkumulátor lemerül, a motor leáll.
Ilyen esetben haladéktalanul töltsse fel az akkumulátort.
- A motor leállhat, ha az eszköz túlterhelt. Ez esetben engedje el a szerszám kapcsolóját, és hárítsa el a túlterhelés okát. Ezt követően a gépet ismét használhatja.
- Ha az akkumulátor a túlterhelt munka alatt túlmelegszik, az akkumulátorból jövő áramellátás megszűnhet.
Ebben az esetben hagyja abba az akkumulátor használatát, és hagyja lehűlni. Ezt követően a gépet ismét használhatja.

Kérjük, vegye figyelembe az alábbi figyelmeztetéseket és biztonsági tudnivalókat.

FIGYELMEZTETÉS

Az akkumulátor szivárgásának, felforrósodásának, a füst képződésének, illetve a robbanás vagy tűz keletkezésének megelőzése érdekében kérjük, tartsa be az alábbi óvintézkedéseket.

- Ügyeljen rá, hogy fémforgács és por ne gyülemeljen fel az akkumulátoron.
- Munka közben ügyeljen rá, hogy fémforgács és por ne hulljon az akkumulátorra.
- Ügyeljen rá, hogy a munka közben az elektromos kéziszerszámra hulló fémforgács és por ne gyülemeljen fel az akkumulátoron.
- A használaton kívüli akkumulátort ne tárolja fémforgácsnak és pornak kitett helyen.
- Az akkumulátort eltávolítsa el a rárokódott fémforgácsotól és portól, és ne tárolja fém alkatrészekkel együtt (csavarok, szögek stb.).
2. Ne szúrja át az akkumulátort hegyes tárggyal, például tüvel, ne üssön rá kalapáccsal, ne álljon rá, ne ejtse le, és ne tegye ki erős fizikai behatásnak.
3. Ne használjon láthatóan sérült vagy deformálódott akkumulátort.
4. Az akkumulátort kizárólag rendeltetése szerint használja.
5. Azonnal állítsa le az akkumulátor töltését, ha a töltés az előírt töltési idő után sem sikeres.

LÍTIUM-ION AKKUMULÁTOR SZÁLLÍTÁSÁVAL KAPCSOLATOS SZEMPONTOK

Lítium-ion akkumulátor szállítása közben tartsa be a következő óvintézkedéseket.

FIGYELMEZTETÉS

- Értesítse a szállítványozó céget arról, hogy a szállítmány lítium-ion akkumulátort tartalmaz. Adj meg nekik az akkumulátor teljesítményét, illetve a szállítmány szervezése során tartsa be a szállítmányozó utasításait.
- A 100 Wh kapacitást meghaladó lítium-ion akkumulátorok fuvarozási szempontból veszélyes árunak minősülnek, és különleges alkalmazási eljárásokat igényelnek.
 - A külföldre történő szállításhoz meg kell felelnie a vonatkozó nemzetközi jogszabályoknak, illetve a célszág szabályainak és előírásainak.

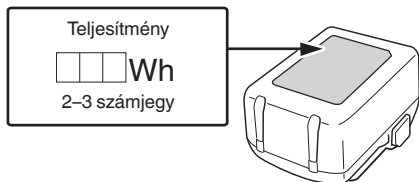

ELŐVIGYÁZATOSSÁG USB-ESZKÖZ CSATLAKOZTATÁSOKOR (UC18YSL3)

Ha váratlan hiba történik, a termékhez csatlakoztatott USB-eszközön található adatok megsérülhetnek és elveszhetnek. Mielőtt ezzel a termékkel használná, mindig készítsen biztonsági másolatot az USB-eszközön található adatokról.

Vegye figyelembe, hogy vállalatunk nem vállal semmilyen felelősséget az USB-eszközökön tárolt adatok sérüléséért vagy elvesztéséért, sem pedig a csatlakoztatott eszköz esetleges károsodásáért.

FIGYELMEZTETÉS

- Használat előtt ellenőrizze, hogy a csatlakozó USB kábelnek van-e hibája, illetve sérült-e. Ha sérült USB kábelt használ, akkor füst vagy szikra keletkezhet.
- Ha a terméket nem használja, takarja le az USB bemenetet a gumifedéllel. Az USB aljzaton felgyülemelő por vagy szennyeződés füstöt vagy szikrát okozhat.

MEGJEGYZÉS

- Az USB-ről történő töltés néha szünetelhet.
- Amikor nem tölti az USB-eszközt, távolítsa el az USB-eszközt a töltőről. Ha nem így jár el, azzal nem csak csökkenti az USB-eszköz akkumulátorának élettartamát, de ez balesetekhez is vezethet.
- Lehetséges, hogy egyes USB eszközöket nem tud feltölteni, az eszköz típusától függően.

AZ EGYES RÉSZEK ELNEVEZÉSE

Az alábbi listában szereplő számok az 1–8. ábra utalnak.

1	Kábeltároló (szivargyújtó csatlakozókábele)
2	Kábeltároló (hálózati csatlakozókábel)
3	Forgógomb (be-/kikapcsolás / áramellátás szabályozása)
4	Üzemi kijelző „cold”
5	Üzemi kijelző „warm”
6	Üzem mód kapcsoló (meleg, hideg)
7	Kapcsoló az áramellátáshoz
8	Burkolat
9	Szellőzőnyílások
10	Tárolóedény
11	Akkumulátor

12	Adatlemez
13	Motor
14	Elválasztólap
15	Hordozófogantyú
16	Rekesz
17	Töltésjelző lámpa
18	Akkumulátor hátralévő töltöttsége jelzőjének kapcsolója
19	Akkumulátor hátralévő töltöttsége jelzőlámpa
20	Kijelzőpanel



SZIMBÓLUMOK

FIGYELMEZTETÉS

Az alábbiakban a géphez alkalmazott jelöléseket soroltuk fel. A gép használata előtt feltétlenül ismerkedjen meg ezekkel a jelölésekkel.

	UL18DF: Akkumulátoros hűtőtáska
	A sérülések kockázatának csökkentése érdekében, a használatnak el kell olvasnia a használati útmutatót.
	Csak EU-országok számára Az elektromos szerszámokat ne dobja a háztartási szemétkébe! Az elektromos és elektronikus berendezések hulladékaikról szóló 2012/19/EU irányelv és annak a nemzeti jogba való átültetése szerint az elhasznált elektromos szerszámokat külön kell gyűjteni, és egy környezetbarát újrafeldolgozó létesítménybe kell visszavinni.
	Közvetlen áramellátás
	Névleges feszültség
	Vegye ki az akkumulátort
	Kikapcsolás
	Szivargyújtóaljzat
	Akkumulátoros üzemmód
	Hálózati tápaljzat
OFF	KI
ECO	Energiatakarékos mód
MAX	Maximális teljesítmény
COLD	Hűvös
WARM	Melegben tartás

Magyar

	Zár
	Nyit
	Figyelmeztetés

Súly	5,3 kg (akkumulátor nélkül)
------	--------------------------------

MEGJEGYZÉS

A HiKOKI folyamatos kutatási és fejlesztési programja következtében az itt szereplő műszaki adatok előzetes bejelentés nélkül változhatnak.

2. Akkumulátor (külön megvásárolható)

Modell	Feszültség	Akkumulátor kapacitása
BSL36B18	36 / 18 V *1	4,0 / 8,0 Ah *1

*1 A szerszám automatikusan átkapcsol.

TÖLTÉS

A szerszám gép használata előtt töltsse fel az akkumulátort a következők szerint.

<UC18YSL3 (külön megvásárolható)>

1. Csatlakoztassa az akkumulátortöltő tápkábelét a dugaszolóaljzathoz.

Amikor a töltő dugaszát egy aljzathoz csatlakoztatja, a töltésjelző lámpa pirosan villog. (lásd az **1. táblázatot**)

2. Helyezze az akkumulátort a töltőbe.

Stabilan helyezze be az akkumulátort a töltőbe, amint az a **3. ábrán** látható (3. oldalon).





3. Töltés

Amikor az akkumulátort behelyezi a töltőbe, a töltés megkezdődik, és a töltést jelző lámpa kék fénnel villog. Amint az akkumulátor töltése befejeződött, a jelzőlámpa zölden világít. (lásd az **1. táblázatot**)

(1) A töltésjelző lámpa jelzései

A töltésjelző lámpa jelzéseit az akkumulátortöltő, illetve az akkumulátor állapotának megfelelően az **1. táblázat** tartalmazza.

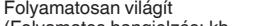
1. táblázat: A töltésjelző lámpa jelzései

BE/KI 0,5 másodperces időközlel (PIROS) 	Töltés előtt *1
0,5 másodpercig világít 1 másodperces időközlel. (KÉK) 	Legalább 50%-ban feltöltve
1 másodpercig világít 0,5 másodperces időközlel. (KÉK) 	Legalább 80%-ban feltöltve
Folyamatosan világít (KÉK) 	Több mint 80%-ban feltöltve
Folyamatosan világít (Folyamatosan hangjelzés: kb. 6 másodpercig) (ZÖLD) 	Töltés befejeződött
BE/KI 0,3 másodperces időközlel (PIROS) 	Túlmelegedési készenlét *2

SZABVÁNYOS KIEGÉSZÍTŐK

Az alapkészülék (1 készülék) mellett a csomag a 175. oldalon felsorolt kiegészítőket is tartalmazza.

A szabványos kiegészítők köre figyelmeztetés nélkül módosulhat.

ALKALMAZÁSI TERÜLETEK

Ez a hűtőláda becsomagolt élelmiszerek és italok hűtésére vagy melegen tartására alkalmas.

Személyi használatra szolgálgémpingezéskor, az autóban és hasonló helyeken. Nem alkalmas ipari vagy kereskedelmi használatra.

Kültéri használatra nem alkalmas.

Nem használható olyan különleges körülmények között, mint például korrozív vagy robbanékony légkör (por, gőz vagy gáz).

MŰSZAKI ADATOK

1. Szerszám gép

Modell	UL18DF		
Tápegység	DC 18 V, 230 V		
	Gépkocsin belüli tápellátás DC 12 V Háztartási tápegység (a mellékelt váltakozó áramú adapterrel)		
Kapacitás	L	24	
Hűtési hőmérséklet	°C	A legalacsonyabb hűtési hőmérséklet 3°C (23°C külső hőmérséklet esetén)	
Melegítési hőmérséklet	°C	A legmagasabb melegítési hőmérséklet lehet akár 65°C (23°C külső hőmérséklet esetén)	
Melegen/hidegen tartás max. hőmérséklete (23°C-os környezetben)	Hidegen tartás (MAX.)	Óra	2,4 (BSL36B18)
	Melegen tartás (MAX.)	Óra	2,4 (BSL36B18)
	Energiatakarékos mód	Óra	11,6 (BSL36B18)
Az eszköz számára elérhető akkumulátor		Szabályozható feszültségű akkumulátor, BSL18 sorozat	

BE/KI 0,1 másodperces időközrel (Megszakított hangjelzés: kb. 2 másodpercig) (LILA) 	Nem lehetséges a töltés *3
---	----------------------------

MEGJEGYZÉS

- *1 Ha a piros lámpa még az akkumulátortöltő csatlakoztatását követően is villog, akkor ellenőrizze, hogy az akkumulátor teljesen be van-e helyezve.
 - *2 Az akkumulátor túlmelegedett. Nem lehet tölteni. Bár a töltés az akkumulátor lehűlését követően akkor is elindul, ha az akkumulátort bent hagyta, a legjobb gyakorlat az, hogy ha eltávolítja az akkumulátort, és töltés előtt hagyja egy árnyékos, jól szellőző helyen lehűlni.
 - *3 Az akkumulátor vagy az akkumulátortöltő meghibásodott
 - Teljesen helyezze be az akkumulátort.
 - Ellenőrizze, hogy nem ragadt-e idegen anyag az akkumulátortartó vagy csatlakozások közé. Ha nem talál idegen tárgyat, lehetséges, hogy az akkumulátor vagy a töltő meghibásodott. Vigye el egy hivatalos szervizközpontba.
- Az akkumulátortöltőt a folyamatos használat alatt felmelegedhet, és így meghibásodást okozhat. A töltés befejezését követően hagyja 5 percet pihenni a következő töltésig.

(2) Az akkumulátor hőmérséklete és töltési ideje. (lásd a 2. táblázatot)

2. táblázat

Modell	UC18YSL3	
Az akkumulátor típusa	Li-ion	
Töltési feszültség	14,4–18 V	
Hőmérséklet, amelyen az akkumulátor újratölthető	0°C–50°C	
Az egyes kapacitású akkumulátorok töltési ideje (kb.) (20°C-on)	1,5 Ah	15 perc
	2,0 Ah	20 perc
	2,5 Ah	25 perc
	3,0 Ah	20 perc
	4,0 Ah	26 perc
	5,0 Ah	32 perc
Többvoltage akkumulátorok töltési ideje (kb.) (20°C-on)	1,5 Ah (x 2 egység)	20 perc
	2,5 Ah (x 2 egység)	32 perc
	4,0 Ah (x 2 egység)	52 perc
Akkumulátorcellák száma	4–10	
Töltési feszültség USB esetén	5 V	
Töltőáram USB esetén	2 A	
Súly	0,6 kg	

MEGJEGYZÉS

- A töltési idő a környezeti hőmérséklettől és az áramforrás feszültségtől függően változhat.
 - Ha a töltés hosszú időt vesz igénybe
 - A töltés hosszabb ideig tart különösen alacsony környezeti hőmérséklet esetén. Az akkumulátort meleg helyen (mint például beltér) töltsse.
 - Ne takarja le a szellőzőnyílást. Különben a belseje túlmelegszik' csökkentve a töltő teljesítményét.
 - Ha a hűtőventilátor nem működik, akkor vegye fel a kapcsolatot a HiKOKI hivatalos szervizzel a javítás végett.
- 4. Húzza ki a töltő elektromos vezetékét a csatlakozóaljzatról.**
- 5. Tartsa szilárdan kézben az akkumulátortöltőt, és húzza ki belőle az akkumulátort.**
- MEGJEGYZÉS**
Ne felejtse el kivenni az akkumulátort a töltőből, és eltenni használat után.

Kisütés új akkumulátor esetén, stb.

Mivel az új és a hosszabb időn át nem használt akkumulátorokban a belső vegyi anyagok nem voltak aktiválva, az első és második használat során a rendelkezésre álló idő rövidebb lehet. Ez egy időszakos jelenség és a töltéshez szükséges normál időtartam beáll, miután az akkumulátor 2–3 alkalommal fel lett töltve.

Hogyan őrizze meg az akkumulátor élettartamát.

- (1) Töltsse fel az akkumulátort, mielőtt az teljesen lemerülne. Ha úgy érzi, hogy a szerszámgép ereje csökkenőben van, függesse fel a működtetést és töltsse fel az akkumulátort. Ha a működtetést ilyenkor tovább folytatja és lemeríti az akkumulátort, károsíthatja ezzel az akkumulátort és annak élettartamát csökkentheti.
- (2) Kerülje a töltést magas környezeti hőmérsékleten. Egy újratölthető akkumulátor használat közben felmelegszik. Ha egy ilyen felmelegedett akkumulátort kívánna újratölteni közvetlenül használat után, annak belső vegyi anyaga megromolhat és ezzel rövidebbé válhat az élettartama. Hagyja lehűlni az akkumulátort és csak ezután töltsse újra.

ÖSSZESZERELÉS ÉS HASZNÁLAT

Művelet	Ábra	Oldal
Az akkumulátor kivétele és behelyezése	2	2
Töltés	3	2
Akkumulátor hátralévő töltöttségének jelzője	6	3
USB eszköz töltése a hálózati aljzatról	7-a	3
USB eszköz és akkumulátor töltése a hálózati aljzatról	7-b	3
Hogyan kell feltölteni az USB eszközt	8	3
A tartozékok kiválasztása	-	176

MŰKÖDTETÉS ELŐTT

⚠ Használat előtt ellenőrizze, nem rongálódott-e meg. Egy megrongálódott készüléket nem lehet üzembe helyezni.

⚠ Használat előtt ellenőrizze, hogy a készülék típus tábláján megadott névleges hálózati feszültség és frekvencia megfelel-e az Ön által használt hálózat adatainak.

⚠ Hálózati csatlakozóval: kapcsoljon elé mindig egy max. 30 mA kiváltó árammal ellátott FI-védőkapcsolót (RCD).

Javasoljuk, hogy az első használat előtt tisztítsa meg a készüléket. Lásd „3. Tisztítás” a „KARBANTARTÁS ÉS ELLENŐRZÉS” fejezetben.

1. A hordfogantyú felszerelése (4. ábra)

Szerelje fel a hordfogantyút az ábrán látható szögben, először az egyik oldalon: Illesse a csapot (a hordfogantyún) a nyílás téglalap alakú részébe (a láda csatlakozásánál). Ezután helyezze be a hordfogantyút a másik oldalra is, ehhez a hordfogantyút egy kicsit szét kell húzni.

FIGYELEM

A készülék szállítása előtt ellenőrizze, hogy a fogantyú megfelelően van-e felszerelve.

2. Felállítás

⚠ **FIGYELMEZTETÉS** : A készülék felállításakor győződjön meg arról, hogy a hálózati csatlakozó vezeték nem szorult be és nem rongálódott meg.

⚠ **FIGYELMEZTETÉS** : Ne helyezze a készüléket elektromos csatlakozójelzők elé! A hálózati csatlakozódugóknak mindig könnyen hozzáférhetőnek kell lenniük.

HASZNÁLAT

⚠ Nem tartós üzemeltetésre tervezték. A maximális üzemidő 6 nap. A max. üzemidő elérésekor a készüléket legalább 2 órára ki kell kapcsolni.

1. Csatlakoztatás az áramellátásra

2. Az alkalmazott áramellátás beállítása

Allítsa be a kapcsolóval.

- Áramcsatlakozás: 12 Volt
Vegye ki a csatlakozó vezetéket a kábeltartóból, tekercselje le teljesen és csatlakoztassa azt a járműve 12 Voltos szivargyújtójába.

⚠ Néhány szivargyújtó a jármű kikapcsolt motorja mellett is áramot szolgáltat.

Ha bekapcsolva hagyja a hűtőládát, a jármű akkumulátora annyira lemerülhet, hogy a motor már nem indul be.
Húzza ki a készüléket, ha kiszáll a járműből.

- Csatlakoztatás az elektromos hálózathoz
Vegye ki a hálózati csatlakozó vezetéket a kábeltartóból, tekercselje le teljesen és csatlakoztassa azt egy megfelelő hálózati csatlakozó aljzatba.
- Az akkumulátor behelyezése

MEGJEGYZÉS

Ez a termék nem tudja feltölteni az akkumulátort más áramforrásokból.

3. Üzem mód kiválasztása

Allítsa be az üzem mód kapcsolóján:

4. Be- /kikapcsolás, teljesítmény beállítás

Bekapcsolás: Forgassa el a forgó gombot az óramutató járásával megegyező irányba.

A teljesítmény növelése: Forgassa el a forgó gombot az óramutató járásával megegyező irányba.

A teljesítmény csökkentése: Forgassa el a forgó gombot az óramutató járásával ellentétes irányba.

Kikapcsolás: Forgassa el a forgó gombot ütközésig az óramutató járásával ellentétes irányba („OFF” állásba). „OFF”=KI

MEGJEGYZÉS

MAX állás: Max. 17°C-kal hidegebb belső hőmérséklet érhető el (25°C-os külső hőmérséklet esetén).

Max. 60°C-os belső hőmérséklet érhető el (25°C-os külső hőmérséklet esetén).

ECO állás: Az energiafelhasználás az A+++ energiatasztnak felel meg. Max. 8–11°C-kal hidegebb belső hőmérséklet érhető el (23°C-os külső hőmérséklet esetén).

5. A fedél felnyitása/lezárása (5. ábra)

Felnyitás: A fedél felnyitásához: hajtsa hátra a hordfogantyút. Ezután nyissa fel a fedelet hátrafelé.

Lezárás: Csupkja be a fedelet és hajtsa előre a hordfogantyút.

6. Energiatakarékos tippek

- Ne tegye ki közvetlen napsugárzásnak.
- Hűtő üzemmódban: Használjon már lehűtött ételmezsert és italt.
- Ne tartsa a szükségesnél hosszabb ideig nyitva a fedelet, csukja le azt teljesen.
- Figyeljen arra, hogy az élelmiszerek között a levegő cirkulálni tudjon.

⚠ **VESZÉLY** : Válassza le a készüléket az elektromos hálózatról! Húzza ki a csatlakozódugót, vegye ki az akkumulátort. Fennáll az áramütés veszélye!

KARBANTARTÁS ÉS ELLENŐRZÉS

⚠ **VESZÉLY** : Válassza le a készüléket az elektromos hálózatról! Húzza ki a csatlakozódugót, vegye ki az akkumulátort. Fennáll az áramütés veszélye!

1. A rögzítőcsavarok ellenőrzése

Rendszeresen ellenőrizze a rögzítőcsavarokat, és győződjön meg róla, hogy megfelelően feszesekek-e. Ha bármelyik csavar laza, azonnal húzza meg. Ennek elmulasztása komoly veszélyt jelenthet.

2. A terminálok (szerszám és akkumulátor) ellenőrzése

Győződjön meg arról, hogy nincs felhalmozódva fémforgács és por az érintkezőkön. Alkalmanként ellenőrizze a működést megelőzően, közben és után.

FIGYELEM

Távolítson el minden fémforgács darabot vagy port, amely a csatlakozókon felgyülemlt.

Ellenkező esetben a készülék meghibásodhat.

3. Tisztítás

⚠ **VESZÉLY** : Győződjön meg arról, hogy nem jut nedvesség a fedél belsejébe, hogy a veszélyeztetést el lehessen kerülni!

Ha a készülék és a fedél külső része szennyeződött, törölje le puha, száraz ruhával vagy benedvesített, szappanos ruhával. Ne használjon klóros oldószereket, benzint vagy festékhígítót, mivel ezek szétmarhatják a műanyagot.

Porszívózza ki a szellőzőnyílásokat, vagy tisztítsa meg puha kefével.

Tisztítsa meg a tartály belsejét vízzel és mosogatószerrel. Jól szárítsa meg.

4. Tárolás

A készüléket és az akkumulátort olyan helyen tárolja, ahol a hőmérséklet alacsonyabb 40°C-nál, valamint tartsa távol gyermekektől.

MEGJEGYZÉS

Lítiumion akkumulátorok tárolása.

Tárolás előtt győződjön meg róla, hogy a lítiumion akkumulátor teljesen fel van töltve.

Ha hosszú időn át, (három, vagy több hónap) alacsony töltéssel tárolja az akkumulátorokat, akkor csökkenhet a teljesítményük, ezáltal jelentősen csökken a használati idejük, és alkalmatlanná válhatnak a töltés megtartására.

Az akkumulátor jelentősen lecsökkent használati ideje azonban visszaállítható, ha kettő-öt alkalommal feltölti, majd lemeríti az akkumulátort.

Ha az akkumulátor rendkívül hamar lemerül a folyamatos töltés és használat ellenére, akkor tekintse használhatatlannak, és vegyen újat.

- Győződjön meg arról, hogy a szellőző nyílásokat nem fedték le. Gondoskodni kell az elegendő levegőcirkulációról.
- A teljesítmény növelése: Forgassa el a forgó gombot az óramutató járásával megegyező irányba.

A készülék nem melegít rendesen:

- Győződjön meg arról, hogy a szellőző nyílásokat nem fedték le. Gondoskodni kell az elegendő levegőcirkulációról.
- A teljesítmény növelése: Forgassa el a forgó gombot az óramutató járásával megegyező irányba.

FIGYELEM

A kéziszerszámok üzemeltetése és karbantartása során be kell tartani az adott országban érvényes biztonsági előírásokat és szabványokat.

Fontos megjegyzés a HiKOKI vezeték nélküli elektromos szerszámok akkumulátoraihoz

Minden esetben eredeti akkumulátort használjon. Ha nem általunk gyártott akkumulátort használ, vagy ha szétszereli és átalakítja az akkumulátort (mint pl. szétszerelés és cellák vagy más belső alkatrészek cseréje), nem garantálható a vezeték nélküli elektromos szerszámaink biztonsága és teljesítménye.

GARANCIA

A HiKOKI Power Tools szerszámokra a törvény által előírt országos előírásoknak megfelelő garanciát vállalunk. A garancia nem vonatkozik a helytelen vagy nem rendeltetésszerű használatból, továbbá a normál mértékűnek számító elhasználódásból, kopásból származó meghibásodásokra, károokra. Reklamáció esetén kérjük, küldje el a – nem szétszerelt – szerszámot a kezelési útmutató végén található GARANCIA BIZONYLATTAL együtt a hivatalos HiKOKI szervizközpontba.

MEGJEGYZÉS

A HiKOKI folyamatos kutatási és fejlesztési programja következtében az itt szereplő műszaki adatok előzetes bejelentés nélkül változhatnak.

HIBAEELHÁRÍTÁS

A készülék nem működik:

- Ellenőrizze, hogy benyomta-e ütközésig a csatlakozódugót vagy az akkumulátort.
- Ha a tápellátás kiválasztógombja a „battery” helyzetben van: Ellenőrizze a töltött akkumulátor töltési állapotát. Szükség esetén töltse fel az akkumulátort.
- Amennyiben az áramkiválasztó kapcsoló 12 V-on áll: Adja rá a gyújtást a járművén.
- Bekapcsolta a készüléket a forgógombon és az üzemmód-kiválasztó kapcsolón?

A készülék nem hűt rendesen:

- Állítsa a készüléket egy hűvösebb helyre. Ne tegye ki közvetlen napsugárzásnak.

SPECIÁLNÍ BEZPEČNOSTNÍ POKYNY

1. Zkontrolujte, zda zařízení není poškozené. Poškozené zařízení nesmí být uvedeno do provozu.
2. Toto zařízení mohou používat děti od 8 let a dále osoby s omezenými fyzickými, smyslovými nebo mentálními schopnostmi či nedostatkem zkušeností a znalostí, pokud jsou pod dozorem nebo získaly úvodní školení k používání zařízení a chápou související rizika. Děti si nesmějí hrát se zařízením. Čištění a uživatelskou údržbu nesmějí provádět děti, pokud nejsou pod dozorem. Děti ve věku od 3 do 8 let mohou vkládat předměty do chladicího zařízení a vyndávat je z něj.
3. Aby nedošlo ke kontaminaci potravin, dodržujte následující pokyny:
 - Pokud zůstanou dvířka otevřená po delší dobu, může to způsobit výrazné zvýšení teploty v přihrádkách spotřebiče.
 - Pravidelně čistěte povrchy, které mohou přijít do styku s potravinami, a přístupné odtokové systémy.
 - Vyčistěte nádrže na vodu, pokud nebyly 48 hodin používány; propláchněte vodní soustavu připojenou k vodovodu, pokud se voda nečerpala po dobu 5 dní.
 - Syrové maso a ryby skladujte ve vhodných nádobách v chladničce tak, aby se nedostaly do kontaktu s jinými potravinami a ani na ně nemohly odkapávat.
- Přihrádky označené dvěma hvězdičkami - určené pro mražené potraviny jsou vhodné pro skladování předmražených potravin, skladování nebo výrobu zmrzliny a výrobu kostek ledu.
- Přihrádky označené jednou, dvěma a třemi hvězdičkami nejsou vhodné pro zamražení čerstvých potravin.
- Pokud chladicí spotřebič zůstane delší dobu prázdný, vypněte jej, odmrázte, vyčistěte, vysušte a nechte otevřená dvířka, abyste zabránili vzniku plísní uvnitř spotřebiče.
4. Balicí fólie uchovávejte mimo dosah dětí. Hrozí riziko udušení.
5. Před veškerými údržbářskými a čistícími pracemi: Odpojte zařízení od napájení. Vytáhněte zástrčku ze zásuvky elektrické sítě a vyjměte baterii.
6. Odpojte zařízení ihned od napájení, ...
 - pokud do vnitřní části víka vnikne kapalina nebo cizí objekt.
 - pokud bylo zařízení vystaveno dešti, vlhkosti nebo kapalinám.
 - pokud zařízení nepracuje správně,
 - pokud došlo k pádu zařízení,
 - v případě výstupu kouře ze zařízení,

- v případě neobvyklého hluku nebo zápachu vydávaného zařízením,
- v případě poškození zařízení.

Ve všech těchto případech: Vytáhněte zástrčku ze zásuvky elektrické sítě a vyjměte baterii. Nepokračujte v používání zařízení. Nechte zařízení zkontrolovat vyškoleným odborníkem a v případě potřeby opravit.

7. Nevdechujte kouř z hořícího zařízení. Pokud však dojde k vdechnutí kouře: vyhledejte lékaře, kouř může být škodlivý pro vaše zdraví.
8. Neupravujte zařízení.
9. Při přepravě zařízení ve vozidle zajistěte zařízení proti pohybu. Nepřepravujte zařízení v prostoru pro cestující, ale v zavazadlovém prostoru.
10. Hrozí nebezpečí úrazu. Přívodní kabely umístěte tak, aby nebyly ničím zakryté.
11. Nepoužívejte oba přívodní kabely současně, abyste zabránili poškození.
12. Přívodní kabely udržujte mimo ostré hrany, neohýbejte je, nezamotávejte je do sebe a nepokládejte na ně žádné předměty.
13. Hrozí riziko požáru. Nevystavujte zařízení vysokým teplotám ani otevřenému ohni.
14. Nevystavujte zařízení přímému slunečnímu světlu ani zdrojům tepla.
15. Chraňte zařízení před vlhkostí, deštěm a mokrem. Do zařízení se nesmí dostat žádné kapaliny. V opačném případě hrozí nebezpečí úrazu elektrickým proudem a poškození zařízení. Nepoužívejte zařízení v blízkosti vody.
16. Nikdy neplňte zařízení kapalinami nebo ledem. Do nádoby vkládejte pouze balené jídlo a balené nápoje.
17. Nevystavujte zařízení nadměrným vibracím, otřesům a nárazům.
18. Nenechte do zařízení pronikat cizí objekty větracími otvory.
19. Hrozí riziko přehřátí zařízení. Větrací otvory udržujte vždy volně přístupné, nezakrývejte je ani neblokujejte a nevkládejte do nich žádné předměty. Vždy udržujte dostatečnou vzdálenost od stěn a předmětů tak, aby okolo zařízení mohl volně proudit vzduch.
20. Nepoužívejte rozdvójky ani prodlužovací kabely.
21. Hrozí riziko úrazu elektrickým proudem. Přívodní kabely udržujte v suchu. Nedotýkejte se zařízení mokřýma rukama.
22. Při odpojování napájení: Netahejte za kabel. Namísto toho uchopte zástrčku.
23. **Nepoužívejte zařízení v prostředí s nebezpečím výbuchu, kde se vyskytují hořlavé kapaliny, plyny nebo prach. V elektrických strojích vznikají jiskry, které mohou zapálit prach nebo výpar.**
24. **Zástrčka přívodu zařízení musí odpovídat zásuvce elektrické sítě. Nikdy se nepokoušejte zástrčku jakkoli upravovat. Zástrčky, které nejsou znehodnoceny úpravami, a odpovídající zásuvky sniží nebezpečí úrazu elektrickým proudem.**
25. **Opravy vašeho zařízení svěřte kvalifikované osobě, která bude používat originální náhradní díly. Tím zajistíte bezpečný provoz zařízení.**

26. **Aby se předešlo kontaminaci potravin, je třeba dodržovat následující pokyny:**
 - Pokud je víko otevřené po delší dobu, může dojít k významnému nárůstu teploty uvnitř zařízení.
 - Syrové maso a ryby skladujte ve vhodných nádobách tak, aby se nedotýkaly jiných potravin ani na ně nemohly odkapávat.
 - Pravidelně čistěte povrchy, které mohou přijít do styku s potravinami.
 - Pokud zařízení zůstane po delší dobu prázdné, vypněte jej, rozmrazte, vyčistěte a nechte víko otevřené, abyste zamezili tvorbě plísní.
27. Zařízení by nemělo být vystavováno dešti.
28. Tento výrobek napájený z 12 V konektoru cigaretového zapalovače smí být používán pouze za jízdy.

DALŠÍ BEZPEČNOSTNÍ VAROVÁNÍ

1. Akumulátor vždy nabíjejte v rozmezí teplot 0°C–40°C. Za teplot nižších než 0°C dojde k přebíjení akumulátoru, což je nebezpečný stav. Za teplot překračujících 40°C akumulátor nelze nabíjet. Nejvhodnějšími teplotami k nabíjení je rozmezí 20°C–25°C.
2. Nabíječku nepoužívejte nepřetržitě. Jakmile dokončíte nabíjení, nabíječku nechte před dalším nabíjením odpočinout po dobu 15 minut.
3. Nedovolte, aby se do otvoru pro připojení akumulátoru dostaly cizí předměty nebo materiál.
4. Nikdy nerozebírejte dobíjecí akumulátor a nabíječku.
5. Nikdy nezkratujte dobíjecí akumulátor. Zkrat akumulátoru způsobí prudký nárůst elektrického proudu a přehřátí. To vede ke spálení nebo poškození akumulátoru.
6. Nevhazujte akumulátor do ohně. Akumulátor může v takovém případě explodovat.
7. Jakmile akumulátor dosáhne konce životnosti a není možné jej již více používat, odevzdejte jej do prodejny, ve které jste jej zakoupili. Nevhazujte vybité akumulátory.
8. Do větracích otvorů v nabíječce nevkládejte žádné předměty. Pokud do větracích otvorů nabíječky vložíte kovové nebo hořlavé předměty, může dojít k úrazu elektrickým proudem nebo poškození nabíječky.
9. Při nepřetržitém používání této jednotky se může jednotka přehřát, což může vést k poškození v motoru a spinači. Proto vždy, když se zvýší teplota krytu, na chvíli přerušete práci s nářadím.
10. Ujistěte se, že akumulátor je pevně nainstalován. Pokud je povolen, mohl by vypadnout a způsobit nehodu.
11. Výrobek nepoužívejte, pokud jsou svorky nářadí nebo akumulátoru (upevnění akumulátoru) jakkoli zkriveny. Osazení akumulátoru by mohlo dojít ke zkratu a v jeho důsledku ke vznícení nebo k tvorbě kouře.
12. Dbejte na to, aby se na svorkách nářadí (upevnění akumulátoru) nevykytovaly kovové částičky a prach.
 - Před použitím si ověřte, že se v prostoru svorek nenahromadily kovové částičky a prach.
 - Při používání se snažte zabránit tomu, aby kovové částičky nebo prach z nářadí pronikly na akumulátor.
 - Při pozastavení provozu nebo po použití nenechávejte nářadí v místech, kde by mohlo být vystaveno ze vzduchu se snázejícím kovovým částičkám nebo prachu. V opačném případě by mohlo dojít ke zkratu a v jeho důsledku ke vznícení nebo k tvorbě kouře.
13. Nástroj a akumulátor vždy používejte při teplotách mezi -5°C a 40°C.

UPOZORNĚNÍ K PRO LITHIUM-IONTOVÉ AKUMULÁTORY

Z důvodu prodloužení životnosti je lithium-iontový akumulátor vybaven ochrannou funkcí zastavení výkonu. V případech 1 až 3 popsaných níže se může motor během používání tohoto výrobku zastavit, přestože držíte spínač. Nejedná se o závadu, ale o výsledek ochranné funkce.

1. Jakmile dojde k vybití zbývající kapacity akumulátoru, motor se zastaví.
V takovém případě akumulátor okamžitě dobijte.
2. Pokud je nářadí přetíženo, motor se může zastavit. V takovém případě uvolněte spínač nářadí a odstraňte příčinu přetížení. Potom můžete nářadí znovu používat.
3. Je-li akumulátor přehřátý a přetížený, může se pohon akumulátoru zastavit.
V takovém případě přestaňte akumulátor používat a nechte jej vychladnout. Potom můžete nářadí znovu používat.

Dále prosím dbejte následujících varování a upozornění.

VAROVÁNÍ

Abyste předešli případnému úniku kapaliny z akumulátoru, vzniku tepla, emisím kouře, výbuchu a vznícení, dbejte následujících pokynů.

1. Ujistěte se, že se na akumulátoru neusazují piliny a prach.
 - Během práce kontrolujte, že na akumulátor nepadají piliny a prach.
 - Ujistěte se, že se piliny a prach padající během práce na elektrické nářadí neusazují na akumulátoru.
 - Akumulátor, který nepoužíváte, neskladujte na místě vystaveném pilinám a prachu.
 - Před uskladněním akumulátoru odstraňte veškeré piliny a prach, který na něm může být usazený, a neskladujte ho společně s kovovými předměty (šroubky, hřebíky atd.).
2. Nepropichujte akumulátor ostrým předmětem, například hřebíkem, nebouchejte do něj kladivem, nestoupejte na něj, neházejte jím ani jej nevystavujte silným otřesům.
3. Nepoužívejte viditelně poškozený či deformovaný akumulátor.
4. Nepoužívejte akumulátor k jinému než určenému účelu.
5. Pokud se nabíjení akumulátoru nedokončí, i když uvedená doba nabíjení uplynula, ihned zastavte další nabíjení.
6. Nevystavujte akumulátor působení vysokých teplot nebo vysokého tlaku, neumísťte jej např. do mikrovlnné trouby, sušičky nebo vysokotlakého zásobníku.
7. V případě zjištění úniku nebo zápachu okamžitě zastavte bezpečnou vzdálenost od ohně.
8. Nepoužívejte na místech se silnou statickou elektřinou.
9. V případě úniku kapaliny, zápachu, vznikajícího tepla, ztráty barvy, deformace nebo v případě jakékoli abnormality během používání, nabíjení nebo skladování okamžitě vyjměte akumulátor z přístroje či nabíječky a přestaňte jej používat.
10. Akumulátor nepotápějte ani nenechte vniknout dovnitř žádné tekutiny. Vniknutí vodivých kapalin, jako je voda, může způsobit poškození s následkem požáru nebo výbuchu. Akumulátor skladujte na chladném, suchém místě, stranou od vznětlivých a hořlavých předmětů. Je nutné se vyvarovat prostředí s žiravým plynem.
11. Nevystavujte panel zobrazení silným otřesům, ani jej nerozbíjte. Mohlo by dojít k poruše.

UPOZORNĚNÍ

1. Pokud se kapalina unikající z akumulátoru dostane do očí, netřete si je, dobře je vymyjte čistou vodou, například vodou z vodovodu, a ihned vyhledejte lékaře. Bez lékařského ošetření může kapalina způsobit problémy se zrakem.

2. Pokud se kapalina dostane do kontaktu s pokožkou či oděvem, ihned zasažená místa omyjte čistou vodou, například vodou z vodovodu.
Kapalina může způsobit podráždění kůže.
3. Zjistěte-li při prvním použití, že na akumulátoru je rez, vzniká zápach, přehřátí, ztráta barvy, vidíte deformaci anebo jinou abnormalitu, nepoužívejte jej a vraťte jej dodavateli či prodejci.

VAROVÁNÍ

Pokud se vodivé cizí těleso dostane do svorky lithium-iontového akumulátoru, akumulátor se může zkratovat a způsobit požár. Při skladování lithium-iontových akumulátorů se řiďte následujícími předpisy a řádně je dodržujte.

- Neumisťujte vodivé úlomky, hřebíky a vodiče, například železné a měděné dráty do krabice určené pro skladování.
- Za účelem zabránění zkratu vložte akumulátor do nářadí nebo jej bezpečně uložte do krytu pro akumulátor tak, aby byly skryty ventilační otvory.

TÝKAJÍCÍ SE PŘEPRAVY LITHIUM-IONTOVÝCH BATERIÍ

Při přepravě lithium-iontové baterie se řiďte následujícími opatřeními.

VAROVÁNÍ

Uvědomte přepravní společnost, že balení obsahuje lithium-iontovou baterii, informujte společnost o jejím výkonu a postupujte podle instrukcí přepravní společnosti při domlouvání přepravy.

- Lithium-iontové baterie, jejichž výkon přesahuje 100 Wh, jsou považovány z hlediska přepravní klasifikace za nebezpečné zboží a budou vyžadovat zvláštní aplikační postupy.
- Pro přepravu do zahraničí musíte postupovat v souladu s mezinárodním právem, předpisy a nařízeními cílové země.

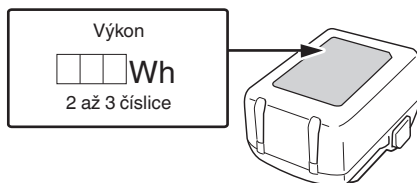

BEZPEČNOSTNÍ OPATŘENÍ TÝKAJÍCÍ SE PŘIPOJENÍ ZAŘÍZENÍ USB (UC18YSL3)

Pokud se objeví nečekaný problém, může dojít k poškození či ztrátě dat na zařízení USB, které je připojené k tomuto produktu. Před použitím zařízení USB s tímto produktem si vždy zazálohujte všechna data, která se na zařízení nacházejí.

Berte prosím na vědomí, že naše společnost nenese žádnou odpovědnost za data uložená na zařízení USB, když dojde k jejich poškození nebo ztrátě, ani za jakoukoli škodu, ke které může dojít na připojeném zařízení.

VAROVÁNÍ

- Před použitím zkontrolujte propojovací USB kabel, zda není poškozený či nemá jinou závadu. Použití poškozeného či vadného USB kabelu může vést ke vzniku kouře nebo vznícení.
- Když výrobek nepoužíváte, zakryjte USB vstup gumovým krytem.

Usazený prach atd. na USB vstupu může způsobit vznik kouře nebo vznícení.

POZNÁMKA

- USB nabíjení se může čas od času pozastavit.
- V době, kdy se USB zařízení nenabíjí, vytáhněte USB zařízení z nabíječky. Pokud tak neučiníte, může dojít nejen ke zkrácení životnosti baterie USB zařízení, ale rovněž i k nečekaným nehodám.
- V závislosti na jejich typu nemusí být možné nabíjet některá USB zařízení.

	Aby se snížilo riziko zranění, uživatel si musí přečíst návod k obsluze.
	Jen pro státy EU Elektrické nářadí nevyhazujte do komunálního odpadu! Podle evropské směrnice 2012/19/EU o nakládání s použitými elektrickými a elektronickými zařízeními a odpovídajících ustanovení právních předpisů jednotlivých zemí se použitá elektrická nářadí musí sbírat odděleně od ostatního odpadu a podrobit ekologicky šetrnému recyklování.
	Stejnoseměrný proud
V	Jmenovité napětí
	Odpojte baterii
	VYPNUTÍ
	Zásuvka pro zapalovač
	Provoz na baterii
	Zásuvka elektrické sítě
OFF	VYPNUTO
ECO	Režim úspory energie
MAX	Maximální výkon
COLD	Chlazení
WARM	Ohřev
	Zablokovat
	Odblokovat
	Varování

NÁZVY SOUČÁSTÍ

Čísla v seznamu níže odpovídají **Obr. 1–Obr. 8.**

1	Skladování kabelů (přívodní kabel do zásuvky pro zapalovač)
2	Uložení kabelu (přívodní kabel pro připojení k elektrické síti)
3	Otočný knoflík (zapnutí/vypnutí/regulace výkonu)
4	Provozní indikace „studená“
5	Provozní indikace „teplá“
6	Přepínač provozního režimu (teplá, studená)
7	Vypínač napájení
8	Kryt
9	Větrací otvory
10	Nádoba
11	Akumulátor
12	Identifi kační štítek
13	Motor
14	Dělicí příčka
15	Transportní rukojeť
16	Aretace
17	Kontrolka nabíjení
18	Spínač ukazatele zbývající kapacity akumulátoru
19	Kontrolka ukazatele zbývající kapacity akumulátoru
20	Panel zobrazení

SYMBOLY

VAROVÁNÍ

Následující text obsahuje symboly, které jsou použity na zařízení. Než začnete nářadí používat, ujistěte se, že rozumíte jejich významu.

	UL18DF: Aku chladicí a ohřevací box
--	-------------------------------------

STANDARDNÍ PŘÍSLUŠENSTVÍ

Obsah balení přístroje (1 přístroj) navíc obsahuje příslušenství uvedené na straně 175.

Standardní příslušenství podléhají změnám bez předchozího upozornění.

POUŽITÍ

Tento chladicí box je vhodný pro chlazení nebo uchovávání teplého jídla a nápojů.

Je určen pro soukromé použití při kempování, uvnitř vozidla a podobně. Není určen pro průmyslové nebo komerční využití.

Není určen pro venkovní použití.

Čeština

Není určen pro použití v prostředích se zvláštními podmínkami, jako jsou korozivní nebo výbušná prostředí (prach, pára nebo plyn).

SPECIFIKACE

1. Elektrické nářadí

Model	UL18DF		
Napájení	DC 18 V, 230 V		
	Napájení ve vozidle DC 12 V Napájení z elektrické sítě (s využitím dodaného napájecího zdroje AC)		
Kapacita	L	24	
Teplota chlazení	°C	Nejnižší teplota chlazení 3°C (při venkovní teplotě 23°C)	
Teplota zahřívání	°C	Nejvyšší teplota ohřívání až 65°C (při venkovní teplotě 23°C)	
Max. doba pro uchování tepleho/ chladného obsahu (v prostředí s teplotou 23°C)	Chlazení (MAX)	Hodiny	2,4 (BSL36B18)
	Ohřev (MAX)	Hodiny	2,4 (BSL36B18)
	Režim úspory energie	Hodiny	11,6 (BSL36B18)
Pro toto zařízení je k dispozici baterie		Vícevoltový akumulátor, série BSL18	
Hmotnost		5,3 kg (bez akumulátoru)	

POZNÁMKA

Vlivem stále pokračujícího výzkumného a vývojového programu společnosti HiKOKI mohou zde uvedené parametry podléhat změnám bez předchozího upozornění.

2. Akumulátor (prodává se samostatně)

Model	Napětí	Kapacita akumulátoru
BSL36B18	36 / 18 V *1	4,0 / 8,0 Ah *1

*1 Nářadí samotné se automaticky přepne.

NABÍJENÍ

Před použitím elektrického nářadí nabijte akumulátor dle níže uvedených pokynů.

<UC18YSL3 (prodává se samostatně)>

1. Zapojte síťový kabel nabíječky do elektrické zásuvky.

Po připojení zástrčky nabíječky do zásuvky se červeně rozblíká kontrolka nabíjení. (viz **Tabulka 1**)

2. Vložte akumulátor do nabíječky.

Akumulátor vložte pevně do nabíječky tak, jak je ukázáno na **Obr. 3** (na straně 3).







3. Nabíjení

Po vložení akumulátoru do nabíječky se spustí nabíjení a kontrolka nabíjení bude blikat modře.

Když je baterie zcela nabitá, kontrolka nabíjení se rozsvítí zeleně. (viz **Tabulka 1**)

- (1) Signalizace kontrolky nabíjení
Kontrolka nabíjení signalizuje stav nabíječky nebo nabíjecí baterie tak, jak je uvedeno v **Tabulce 1**.

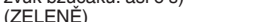
Tabulka 1: Signalizace kontrolky nabíjení

ZAP/VYP v 0,5 s intervalech (ČERVENĚ) 	Před nabíjením *1
Rozsvítí se po dobu 0,5 s v intervalech 1 s. (MODŘE) 	Nabitá na méně než 50%
Rozsvítí se po dobu 1 s v intervalech 0,5 s. (MODŘE) 	Nabitá na méně než 80%
Svítil nepřetržitě (MODŘE) 	Nabitá na více než 80%
Svítil nepřetržitě (Nepřetržitý zvuk bzučáku: asi 6 s) (ZELENĚ) 	Nabíjení dokončeno
ZAP/VYP v 0,3 s intervalech (ČERVENĚ) 	Pohotovostní režim při přehřátí *2
ZAP/VYP v 0,1 s intervalech (Přerušovaný zvuk bzučáku: asi 2 s) (FIALOVĚ) 	Nelze nabíjet *3

POZNÁMKA

- *1 Pokud červená kontrolka bliká nadále i po připojení nabíječky, zkontrolujte, zda je akumulátor zcela zasunutý.
- *2 Akumulátor je přehřátý. Nelze nabíjet. Přestože se nabíjení zahájí ihned po vychladnutí akumulátoru i v případě, že necháte akumulátor uvnitř, nejlepší postup je akumulátor před nabíjením vyjmout a nechat ho vychladnout na stinném, dobře větraném místě.
- *3 Žádava na akumulátoru nebo nabíječe
– Zcela zasuňte akumulátor.
– Zkontrolujte, zda na upevnění nebo na svorkách akumulátoru neulpěly cizí předměty. Pokud důvodem nejsou žádné cizí předměty, pravděpodobně se jedná o poruchu akumulátoru nebo nabíječky. Obráťte se na autorizované servisní středisko.

- Pokud budete bez přestávky používat nabíječku akumulátoru, nabíječka se zahřeje, čímž může dojít k poruše. Po dokončení nabíjení vyčkejte 5 minut, než budete opět nabíjet.

- (2) Informace o teplotách a době nabíjení akumulátoru. (viz **Tabulka 2**)

Tabulka 2

Model	UC18YSL3	
Typ baterie	Li-ion	
Nabíjecí napětí	14,4–18 V	
Rozmezí teplot pro nabíjení	0°C–50°C	
Doba nabíjení pro kapacitu akumulátoru přibližná (při 20°C)	1,5 Ah	15 min
	2,0 Ah	20 min
	2,5 Ah	25 min
	3,0 Ah	20 min
	4,0 Ah	26 min
	5,0 Ah	32 min
Doba nabíjení pro vícevoltový akumulátor, přibližně (při 20°C)	1,5 Ah (x 2 jednotka)	20 min
	2,5 Ah (x 2 jednotka)	32 min
	4,0 Ah (x 2 jednotka)	52 min
Počet článků akumulátoru	4–10	
Nabíjecí napětí pro USB	5 V	
Nabíjecí proud pro USB	2 A	
Hmotnost	0,6 kg	

POZNÁMKA

- Doba nabíjení se může měnit podle okolní teploty a napájecího napětí.
- Pokud nabíjení trvá dlouho
 - Nabíjení bude trvat déle při velmi nízkých okolních teplotách. Akumulátor dobíjejte na místě, kde je teplo (například v interiéru).
 - Nezakrývejte větrací otvory. V opačném případě dojde k přehřátí vnitřního prostoru nabíječky' čímž dojde ke snížení jejího výkonu.
 - Pokud chladič ventilátor nefunguje, obraťte se na servisní středisko autorizované společností HiKOKI s žádostí o opravu.

4. Odpojte síťový kabel nabíječky ze zásuvky.

5. Pevně držte nabíječku a vytáhněte akumulátor.

POZNÁMKA

Ujistěte se, že jste po nabití vyjmuli akumulátor z nabíječky a poté jej uložte.

Ohledně vybití v případě nových akumulátorů, apod.

Při prvním a druhém použití může být elektrický výboj nízký, protože nejsou aktivovány vnitřní chemické látky nových akumulátorů a akumulátorů, které nebyly po delší dobu používány. Toto je dočasný stav a normální čas vyžadovaný k nabíjení se obnoví poté, co se akumulátor 2–3 krát dobije.

Jak zařídit delší výkon akumulátorů.

- (1) Nabijte akumulátory předtím, než se úplně vybijí. Pokud máte pocit, že se výkon nástroje snižuje, zastavte práci s nástrojem a dobijte akumulátor. Pokud budete

- pokračovat v používání nástroje a dojde k vybití elektrické energie, může dojít k poškození akumulátoru a zkrátí se jeho životnost.
- (2) Vyvarujte se nabíjení při vysokých teplotách. Dobíjecí akumulátor bude po skončení provozu horký. Pokud je akumulátor dobit ihned po použití, zhorší se stav jeho vnitřních chemických látek a zkrátí se jeho životnost. Nechte akumulátor chvíli vychladnout a pak ho dobijte.

MONTÁŽ A PROVOZ

Činnost	Obrázek	Strana
Vyjmutí a vložení akumulátoru	2	2
Nabíjení	3	2
Ukazatel zbývající kapacity akumulátoru	6	3
Nabíjení USB zařízení ze zásuvky elektrické sítě	7-a	3
Nabíjení USB zařízení a baterie ze zásuvky elektrické sítě	7-b	3
Postup nabíjení USB zařízení	8	3
Výběr příslušenství	–	176

PŘED UVEDENÍM DO PROVOZU

⚠ Před použitím zařízení zkontrolujte, zda není poškozené. Poškozené zařízení nesmí být uvedeno do provozu.

⚠ Před použitím zkontrolujte, zda jmenovité napětí a frekvence elektrické sítě uvedené na typovém štítku odpovídají vašemu napájení.

⚠ Připojení k elektrické síti: Vždy nainstalujte proudový chránič s maximálním vypínacím proudem 30 mA.

Před prvním použitím doporučujeme zařízení vyčistit. Viz „3. Čištění“ v kapitole „UDRŽBA A KONTROLA“.

1. Montáž transportní rukojeti (Obr. 4)

Nasadte transportní rukojeť pod vyobrazeným úhlem, počínaje jednou stranou: Vložte výstupek (na transportní rukojeti) do obdélníkové části otvoru (ve spojovacím místě na nádobě). Poté nasadte rovněž druhou část transportní rukojeti za jejího současného lehkého odtažení od těla nádoby.

UPOZORNĚNÍ

Před přenášením zařízení se ujistěte, že je rukojeť správně nasazena.

2. Nastavení

⚠ **VAROVÁNÍ** : Při nastavování zařízení se ujistěte, že napájecí kabel není skřípnutý nebo poškozený.

⚠ **VAROVÁNÍ** : Neumistujte zařízení před zásuvky elektrické sítě. Zásuvky elektrické sítě musí být vždy snadno přístupné.

POUŽITÍ

⚠ Zařízení není určeno pro nepřetržitý provoz. Maximální provozní doba je 6 dnů. Po dosažení maximální provozní doby vypněte zařízení na nejméně 2 hodiny.

1. **Připojte zařízení k napájení**
2. **Nastavte použitý zdroj energie**

K nastavení použijte přepínač.

- Napájecí napětí 12 V
Vytáhněte přívodní kabel z úložiště kabelu, kompletně jej rozviňte a zapojte do vhodné zásuvky pro zapalovač s napětím 12 V ve vozidle.

⚠ Některé zásuvky pro zapalovač jsou napájeny, i když je vypnutý motor vozidla.

Zařízení, které je ponecháno zapnuté, může vybit baterii vozidla až do bodu, kdy nebude možné nastartovat motor.

Při opuštění vozidla zařízení odpojte.

- Připojení k elektrické síti
Vytáhněte přívodní kabel pro připojení k elektrické síti z úložiště kabelu, kompletně jej odviňte a zapojte do vhodné zásuvky elektrické sítě.

- Vložení baterie

POZNÁMKA

Tento výrobek nemůže nabíjet svou baterii z jiných zdrojů napájení.

3. **Volba provozního režimu**

Nastavte provozní režim pomocí přepínače:

4. **Zapnutí/vypnutí, nastavení výkonu**

Zapnutí: Otáčejte otočným knoflíkem ve směru hodinových ručiček.

Zvýšení výkonu: Otáčejte otočným knoflíkem ve směru hodinových ručiček.

Snížení výkonu: Otáčejte otočným knoflíkem proti směru hodinových ručiček.

Vypnutí: Otočte otočným knoflíkem proti směru hodinových ručiček až na doraz (do polohy „OFF“). „OFF“ = VYPNUTO

POZNÁMKA

Poloha MAX: Nejvyšší vnitřní teplota, které lze dosáhnout, je o 17°C nižší než teplota okolního prostředí (při teplotě okolního prostředí 25°C). Lze dosáhnout nejvyšší vnitřní teploty přibližně 60°C (při teplotě okolního prostředí 25°C).

Poloha ECO: Spotřeba energie odpovídá třídě energetické účinnosti A+++.

Nejnižší vnitřní teplota, které lze dosáhnout, je o 8–11°C nižší než teplota okolního prostředí (při teplotě okolního prostředí 23°C).

5. **Otevření/zavření víka (Obr. 5)**

Otevření: Pro otevření víka: Sklopte transportní rukojeť dozadu. Poté otevřete víko dozadu.

Zavření: Zavřete víko a sklopte transportní rukojeť dopředu.

6. **Tipy pro úsporu energie**

- Nevystavujte zařízení přímému slunečnímu světlu.
- V režimu chlazení: Používejte již chlazené jídlo a nápoje.
- Neotevřete víko na dobu delší, než je nutné, zcela ho zavřete.
- Zajistěte, aby vzduch mohl cirkulovat mezi potravinami.

⚠ **NEBEZPEČÍ** : Odpojte zařízení od napájení. Vytáhněte zástrčku, vyjměte baterii. Hrozí nebezpečí úrazu elektrickým proudem!

ÚDRŽBA A KONTROLA

⚠ **NEBEZPEČÍ** : Odpojte zařízení od napájení. Vytáhněte zástrčku, vyjměte baterii. Hrozí nebezpečí úrazu elektrickým proudem!

1. **Kontrola montážních šroubů**

Pravidelně kontrolujte všechny montážní šrouby a zajistěte, aby byly řádně utaženy. Pokud jsou jakékoli šrouby uvolněné, okamžitě je dotáhněte. Pokud tak neučiníte, vystavujete se vážnému nebezpečí.

2. **Kontrola svorek (nářadí i akumulátoru)**

Zkontrolujte, že se na svorkách nenahromadily kovové částičky a prach.

Průběžně totéž kontrolujte před, během a po práci s nářadím.

UPOZORNĚNÍ

Odstraňte veškeré kovové částičky nebo prach, které se mohou nahromadit na svorkách.

Pokud tak neučiníte, může dojít k selhání.

3. **Čištění**

⚠ **NEBEZPEČÍ** : Dbejte na to, aby se do vnitřní části víka nedostala žádná kapalina, aby se zabránilo rizikům!

Pokud jsou vnější strana zařízení a víko znečištěné, otřete je měkkým suchým hadříkem nebo hadříkem navlženým v mýdlové vodě. Nepoužívejte rozpouštědla s obsahem chlóru, benzin nebo ředidla do barev, aby nedošlo k rozpouštění plastu.

Vysajte větrací otvory nebo je vyčistěte měkkým kartáčkem.

Vyčistěte vnitřek nádoby vodou a tekutým prostředkem na mytí nádobí. Zařízení dobře vysušte.

4. **Skladování**

Elektrické zařízení a baterii skladujte na místě s teplotou nižší než 40°C a mimo dosah dětí.

POZNÁMKA

Skladování lithium-iontových akumulátorů

Před uskladněním lithium-iontových akumulátorů zkontrolujte, zda jsou plně nabitě.

Dlouhodobější skladování (3 měsíce a déle) málo nabitých akumulátorů může způsobit snížení jejich výkonu, výrazně snížit dobu použití, případně může dojít ke ztrátě schopnosti akumulátoru držet zátěž.

Výrazně sníženou dobu použití však lze obnovit dvěma až pěti cykly opakovaného nabíjení a využití akumulátorů.

Pokud je doba využití akumulátoru extrémně krátká, nehleďte na to, že jste jej opakovaně nabili a použili, zkontrolujte, zda není akumulátor nefunkční a zvažte pořízení nového akumulátoru.

UPOZORNĚNÍ

Při obsluze a údržbě elektrických zařízení musí být dodržovány bezpečnostní předpisy a normy platné v každé zemi, kde je výrobek používán.

Důležité upozornění týkající se akumulátoru pro elektrické akumulátorové nářadí společnosti HIKOKI

Používejte vždy jeden z námi určených originálních akumulátorů. Nemůžeme zaručit bezpečnost a výkonnost našeho elektrického akumulátorového nářadí, pokud jsou používány jiné, než námi určené akumulátory nebo pokud je akumulátor rozebrán a změněn (např. byl rozebrán a nahrazen článkem akumulátoru nebo jiných vnitřních částí).

ZÁRUKA

Ručíme za to, že elektrické nářadí HiKOKI splňuje zákonné/místně platné předpisy. Tato záruka nezahrnuje závady nebo poškození vzniklé v důsledku nesprávného použití, hrubého zacházení nebo normálního opotřebení. V případě reklamace zašlete prosím elektrické nářadí v nerozebraném stavu společně se ZÁRUČNÍM LISTEM připojeným na konci těchto pokynů pro obsluhu do autorizovaného servisního střediska společnosti HiKOKI.

POZNÁMKA

Plivem stále pokračujícího výzkumného a vývojového programu společnosti HiKOKI mohou zde uvedené parametry podléhat změnám bez předchozího upozornění.

ODSTRAŇOVÁNÍ PORUCH**Zařízení nepracuje:**

- Zkontrolujte, zda je zástrčka nebo baterie zasunuta až na doraz.
- Je-li aktuálně přepínač nastaven do polohy „baterie“: Zkontrolujte stav nabití baterie. V případě potřeby baterii nabijte.
- Je-li aktuálně přepínač nastaven do polohy 12 V: Zapněte zapalování vozidla.
- Je zařízení zapnuté pomocí otočného knoflíku a přepínače provozního režimu?

Zařízení nechladí správně:

- Umístěte zařízení na chladnější místo. Nevystavujte zařízení přímému slunečnímu světlu.
- Ujistěte se, že větrací otvory nejsou zakryté. Je třeba zajistit dostatečnou cirkulaci vzduchu.
- Zvýšení výkonu: Otáčejte otočným knoflíkem ve směru hodinových ručiček.

Zařízení neohřívá správně:

- Ujistěte se, že větrací otvory nejsou zakryté. Je třeba zajistit dostatečnou cirkulaci vzduchu.
- Zvýšení výkonu: Otáčejte otočným knoflíkem ve směru hodinových ručiček.

ÖZEL GÜVENLİK TALİMATLARI

1. Cihazda hasar olup olmadığını kontrol edin. Hasarlı bir cihaz çalıştırılmamalıdır.
2. Bu cihazı 8 yaş ve üzeri çocuklar kullanabilir. Ayrıca, fiziksel, duyuşsal veya zihinsel yetersizliğe sahip veya tecrübesi ya da bilgisi olmayan kişiler cihazın kullanımı hakkında başlangıç eğitimi almış ve ilgili riskleri anlamış ise cihazı kullanabilirler. Çocuklar cihazla oynayamaz. Temizlik ve kullanıcı bakımı, gözetim altında olmadıkları sürece çocuklar tarafından gerçekleştirilemez. 3 ila 8 yaş arası çocukların soğutma cihazlarını yüklemesine ve boşaltmasına izin verilir.
3. Yiyeceklerin kirlenmesini önlemek için lütfen aşağıdaki talimatlara uyun:
 - Kapının uzun süreler boyunca açılması, cihazın bölmelerinde önemli bir sıcaklık artışına neden olabilir.
 - Yiyeceklerle ve erişilebilir drenaj sistemleriyle temas edebilecek yüzeyleri düzenli olarak temizleyin.
 - Su depolarını 48 saat boyunca kullanılmıyorsa temizleyin; 5 gün boyunca su çekilmemişse su kaynağına bağlı olan su sistemini yıkayın.
 - Çiğ et ve balığı buzdolabındaki uygun kaplarda diğer gıdalara temas etmeyecek veya damlamayacak şekilde saklayın.
- İki yıldızlı dondurulmuş gıda bölmeleri, önceden dondurulmuş gıdaları saklamak, dondurma yapmak veya saklamak ve buz küpleri hazırlamak için uygundur.
- Bir, iki ve üç yıldızlı bölmeler, taze gıdaların dondurulması için uygun değildir.
- Soğutma cihazı uzun bir süre boyunca boş bırakılırsa, cihaz içinde küf oluşmasını önlemek için cihazı kapatın, buzunu çözün, temizleyin, kurutun ve kapısını açık bırakın.
4. Ambalaj filmini çocuklardan uzak tutun. Boğulma tehlikesi.
5. Tüm bakım ve temizlik işlerinden önce: Cihazın güç kaynağı ile bağlantısını kesin. Fişi çekin, bataryayı çıkarın.
6. Aşağıdaki durumlarda cihazın güç kaynağı ile bağlantısını derhal kesin, ...
 - kapağın içine sıvı veya nesne girdiyse.
 - cihaz yağmur, nem veya sıvılara maruz kaldıysa.
 - cihaz düzgün çalışmıyorsa,
 - cihaz düştüyse,
 - duman çıkması durumunda,
 - alışılmadık sesler veya kokular olduğunda,
 - hasar durumunda.
 Tüm bu durumlarda: Fişi çekin ve bataryayı çıkarın. Kullanmaya devam etmeyin. Makinenin yetkili bir uzman tarafından kontrol edilmesini ve gerektiğinde onarılmasını sağlayın.
7. Cihaz yangınından çıkan dumanı solumayın. Ancak dumanı solursanız: bir doktora danışın, duman sağlığınıza zarar verebilir.

8. Cihaz üzerinde değişiklik yapmayın.
9. Cihazı araç içinde taşırken, hareket etmemesini sağlayın. Yolcu kısmında taşımayın. Sadece bagaj bölümünde taşıyın.
10. Kaza riski. Bağlantı kablolarını engellenmeyecek şekilde yerleştirin.
11. Hasarlanmasını önlemek için her iki bağlantı kablosunu aynı anda kullanmayın.
12. Bağlantı kablolarını keskin kenarlardan uzak tutun, kıvrımayın, birbirine bağlamayın ve üzerlerine hiçbir şey koymayın.
13. Yangın tehlikesi. Cihazı yüksek sıcaklıklara veya ateşe maruz bırakmayın.
14. Doğrudan güneş ışığına veya ısı kaynaklarına maruz bırakmayın.
15. Ayrığı nemden, yağmurdan ve ıslaklıktan uzak tutun. Cihazı sıvı girmemelidir. Aksi takdirde elektrik çarpması ve cihazın hasar görme riski vardır. Bu cihazı suyun yakınında kullanmayın.
16. Cihazın içine asla sıvı veya buz koymayın. Sadece paketlenmiş gıda ve içecekleri kaba koyun.
17. Aşırı titreşimlere, şoklara veya darbelerle maruz bırakmayın.
18. Havalandırma deliklerinden cihaza hiçbir yabancı madde girmesine izin vermemeyin.
19. Aşırı ısınma riski. Havalandırma deliklerini her zaman açık tutun, üzerini kapatmayın, engellemeyin veya içine herhangi bir şey koymayın. Havanın serbestçe dolaşabilmesi için duvarlara ve nesneye her zaman yeterli mesafe bırakın.
20. Adaptör fişi veya uzatma kablosu kullanmayın.
21. Elektrik çarpması riski. Bağlantı kablolarını kuru tutun. Islak ellerle dokunmayın.
22. Güç kaynağı bağlantısını keserken: Kabloyu çekmeyin. Bunun yerine fişi tutun.
23. **Cihazı yanıcı sıvı, gaz veya toz gibi patlayıcı maddelerin bulunduğu ortamlarda çalıştırmayın.** Aletlerin çıkardığı kıvılcıklar toz veya gaz halindeki maddeleri ateşleyebilir.
24. **Aletin fişi elektrik prizine uygun olmalıdır. Fiş üzerinde herhangi bir değişiklik yapmayın.** Fişlerde değişiklik yapılmaması ve uygun prizlerde kullanılması elektrik çarpması riskini azaltacaktır.
25. **Cihazınızın servisini sadece orijinal yedek parçalar kullanmak suretiyle uzman bir tamirciye yaptırın.** Bu, cihazın güvenli bir şekilde çalışmasını sağlayacaktır.
26. **Yiyeceği kirlenmesini önlemek için aşağıdaki talimatlara uyulmalıdır:**
 - Eğer kapak uzun bir süre için açılırsa, cihazın bölmelerinde önemli bir sıcaklık artışı olabilir.
 - Çiğ et ve balığı diğer gıdalara temas etmeyecek veya damlamayacak şekilde uygun kaplarda saklayın.
 - Besinlerle temas edebilecek yüzeyleri düzenli olarak temizleyin.
 - Cihaz uzun süre boş bırakılırsa cihazı kapatın, buzunu çözün, temizleyin ve küf oluşumunu önlemek için kapağı açık bırakın.
27. Cihaz yağmura maruz bırakılmamalıdır.
28. 12 V çakmak ile çalışın bu üründen sadece araç sürerken kullanılmasına izin verilir.
3. Şarj edilebilir batarya bağlantı deliğine yabancı madde girmesine izin vermemeyin.
4. Kesinlikle şarj edilebilir bataryayı ve şarj cihazını bökmeysin.
5. Kesinlikle şarj edilebilir bataryayı kısa devre yapmayın. Bataryanın kısa devre olması büyük bir elektrik akımına ve aşırı ısınmaya neden olacaktır. Bu, bataryanın yanmasına veya hasar görmesine yol açar.
6. Bataryayı ateşe atmayın. Batarya, yanması halinde patlayabilir.
7. Şarj sonrası batarya ömrü pratik kullanım için çok kısaldığında bataryayı derhal satın aldığınız mağazaya götürün. Ömrü tükenen bataryayı atmayın.
8. Şarj cihazının havalandırma deliklerine nesnelere sokmayın.
- Şarj cihazının havalandırma deliklerine metal nesnelere veya yanıcı maddelere sokulması, elektrik çarpması tehlikesine ve şarj cihazının hasar görmesine yol açacaktır.
9. Bu üniteyi sürekli kullanırken, ünite motorda ve düğmede hasara neden olabilecek şekilde aşırı ısınabilir. Bu nedenle, gövde her ısındığında, aleti bir süre dinlendirin.
10. Akünün sıkıca takıldığından emin olun. Eğer akü gevşekse yerinden çıkarak bir kazaya neden olabilir.
11. Alet veya batarya terminaleri (batarya montajı) deforme olmuşsa ürünü kullanmayın.
- Bataryayı takmak duman çıkmasına ya da tutuşmaya neden olabilecek bir kısa devreye neden olabilir.
12. Aletin terminalerini (batarya montajı) talaş ve tozdan uzak tutun.
 - Kullanmadan önce terminaler bölgesinde talaş ve toz birikmediğinden emin olun.
 - Kullanım sırasında aletin üzerindeki talaş veya tozun bataryanın üzerine düşmesini engellemeye çalışın.
 - Çalışmayı askıya aldıktan veya kullandıktan sonra, aleti düşen talaş veya toza maruz kalabileceği bir yerde bırakmayın.
 - Bunun yapılması duman çıkmasına ya da tutuşmaya neden olabilecek bir kısa devreye neden olabilir.
13. Aleti ve pili daima -5°C ila 40°C arasındaki sıcaklıklarda kullanın.

LİTYUM-İYON BATARYAYLA İLGİLİ UYARI

- Çalışma ömrünü uzatmak için, lityum-iyon bataryada çıkışı durduran bir koruma işlevi mevcuttur. Aşağıda açıklanan 1 ila 3 durumlarında, bu ürünü kullanırken anahtarları çekiyor olsanız bile motor durabilir. Bu bir arıza değil koruma işlevinin bir sonucudur.
1. Pil enerjisi tükendiğinde motor durur. Böyle bir durumda bataryayı derhal şarj edin.
 2. Eğer alete fazla yüklenilirse motor durabilir. Böyle bir durumda aletin anahtarını serbest bırakın ve aşırı yüklemenin sebeplerini ortadan kaldırın. Bunun ardından aleti tekrar kullanabilirsiniz.
 3. Eğer batarya aşırı iş koşulunda fazla ısınır, batarya gücü kesilebilir. Bu durumda, bataryayı kullanmayı keserek soğumasını bekleyin. Bunun ardından aleti tekrar kullanabilirsiniz. Ayrıca, lütfen aşağıdaki uyarı ve ikazları dikkate alın.

UYARI

Herhangi bir bataryaya sızıtısına, ısı üretilmesine, duman yayılmasına, patlamaya ve erken ateşlemeye meydan vermemek için, lütfen aşağıdaki uyarıları dikkate alın:

1. Batarya üzerinde talaş ve toz birikmediğinden emin olun.
- Çalışma sırasında batarya üzerine talaş ve toz dökülmediğinden emin olun.

İLAVE GÜVENLİK UYARILARI

1. Bataryayı her zaman 0°C ila 40°C sıcaklık aralığında şarj edin. 0°C'den düşük bir sıcaklık, aşırı şarj olmasına neden olacaktır ve bu durum tehlikelidir. Batarya 40°C'den yüksek bir sıcaklıkta şarj edilemez. Şarj için en uygun sıcaklık 20°C ila 25°C aralığıdır.
2. Şarj cihazını sürekli olarak kullanmayın. Bir şarj işlemi tamamlandığında, bir sonraki şarj işlemi başlatmak için yaklaşık 15 dakika bekleyin.

Türkçe

- Çalışma sırasında elektrikli alet üzerine dökülen talaş ve tozun batarya üzerinde birikmediğinden emin olun.
- Kullanılmayan bir bataryayı talaşa ve toza maruz kalan bir yerde saklamayın.
- Bir bataryayı saklamadan önce, üzerine yapılabilecek talaş ve tozu temizleyin ve metal parçalarla (vida, çivi, v.b.) birlikte saklamayın.
- 2. Bataryayı çivi benzeri keskin nesnelere delmemeyi; çekiçle vurmamayı; üzerine basmamayı; atmamayı ve şiddetli fiziksel darbeye maruz bırakmamayı.
- 3. Açıkça hasarlı veya deforme olduğu görülen bataryayı kullanmayın.
- 4. Bataryayı belirtilenler dışında herhangi bir amaç için kullanmayın.
- 5. Eğer belirtilen şarj etme süresi geçmesine rağmen batarya tamamen şarj olmuyorsa, derhal şarj işlemini durdurun.
- 6. Bataryayı mikrodalga fırın, kurutucu veya yüksek basınçlı kaplar gibi ortamlardaki yüksek sıcaklık veya basınçlara maruz bırakmayın.
- 7. Sızıntı görülmesi veya kötü koku algılanması durumunda derhal ateşten uzaklaştırın.
- 8. Güçlü statik elektrik üretilen bir yerde kullanmayın.
- 9. Eğer batarya sızıntısı, kötü koku, ısı üretilmesi, renk solması veya deformasyon varsa veya kullanım, şarj işlemi veya saklama sırasında herhangi bir şekilde anormallik görülürse, derhal cihazdan veya batarya şarj cihazından çıkarın ve kullanmayı kesin.
- 10. Bataryayı suya daldırmayın veya içinde herhangi bir sıvının akmasına izin vermeyin. Su gibi iletken sıvıların girişi, yangın veya patlama ile sonuçlanan hasarlara neden olabilir. Bataryanızı yanıcı ve parlayıcı maddelerden uzak, serin, kuru bir yerde saklayın. Aşındırıcı gaz ortamlarından kaçınılmalıdır.
- 11. Gösterge paneline güçlü bir darbeye bulunmayan veya paneli kırmayın. Bu bir soruna yol açabilir.

İKAZ

- 1. Eğer bataryadan sızan sıvı gözlerinize kaçarsa, gözlerinizi ovuşturmayın; hemen temiz suyla iyice yıkayın ve derhal bir doktora başvurun. Bataryadan sızan bu sıvı, tedavi uygulanmaması durumunda göz problemlerine neden olabilir.
- 2. Eğer sıvı cildinizle veya elbiselerinizle temas ederse, derhal temiz suyla yıkayın.
- 3. Eğer bataryayı ilk defa kullandığınızda pas, kötü koku, deformasyon ve/veya başka anormallikler saptarsanız, bataryayı kullanmayın ve derhal tedarikçisine veya satışına iade edin.

UYARI

- Lityum iyon bataryanın kutbuna bir iletken yabancı madde girerse, batarya kısa devre olarak yangına neden olabilir. Lityum iyon bataryayı saklarken, aşağıdaki kurallara kesinlikle uyun.
- Saklama muhafazasına iletken döküntüler, çiviler veya demir tel ve bakır tel gibi teller koymayın.
- Kısa devre oluşmasını engellemek için, bataryayı alete takın veya saklamak için vantilatör görülmemeye kadar batarya kapağını emniyetli şekilde yerleştirin.

LİTYUM İYON BATARYANIN TAŞINMASI İLE İLGİLİ

Bir lityum iyon bataryayı taşıırken, lütfen aşağıdaki önlemlere uyun.

UYARI

- Taşıma şirketine lityum iyon batarya içeren bir paket olduğunuzu ve bataryanın çıkış gücünü bildirin ve taşımayı ayarlarken taşıma şirketinin talimatlarına uyun.
- Çıkış gücü 100 Wh aşan lityum iyon bataryalar Tehlikeli Malların nakliye sınıfı kapsamında değerlendirilir ve özel uygulama prosedürleri gerektirir.
- Yurt dışına taşıma için, uluslararası kanunlara ve varış ülkesinin kurallarını ve yönetmeliklerine uymanız gerekir.

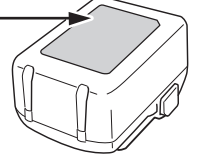
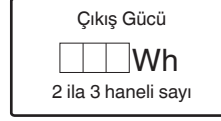

USB CİHAZI BAĞLANTI ÖNLEMLERİ (UC18YSL3)

Beklenmedik bir sorun meydana gelirse, bu cihaza bağlı bir USB cihazındaki veriler bozulabilir veya kaybolabilir. Bu ürünle kullanmadan önce USB cihazında bulunan herhangi bir veriyi yedeklediğinizden daima emin olun. Bağlı bir cihazda meydana gelebilecek herhangi bir hasardan veya bir USB cihazında kayıtlı herhangi bir verinin kaybolmasından veya bozulmasından dolayı şirketimizin kesinlikle hiçbir sorumluluk kabul etmeyeceğinden lütfen haberiniz olsun.

UYARI

- Kullanmadan önce USB kablosunda herhangi bir kusur veya hasar olup olmadığını kontrol edin. Kusurlu veya hasarlı bir USB kablosunun kullanılması duman yayılımına veya tutuşmaya sebep olabilir.
- Ürün kullanılmadığında, USB bağlantı noktasını kauçuk kapakla örtün. USB bağlantı noktasında toz, vb. birikimi duman yayılımına veya tutuşmaya yol açabilir.

NOT



- USB yeniden şarj etme işlemi sırasında bazen duraklama olabilir.
- Bir USB cihazı şarj edilmediği zaman, USB cihazını şarj aletinden çıkarın. Aksi halde, USB cihazın pil ömrü azalmakla kalmaz, beklenmedik kazalara da yol açabilir.
- Cihazın tipine bağlı olarak bazı USB cihazlarını şarj etmek mümkün olabilir.

PARÇA ADLARI

Aşağıdaki listedeki sayılar **Şek. 1-Şek. 8'**a karşılık gelmektedir.

1	Kablo depolama (çakmak bağlantı kablosu)
2	Kablo depolama (şebeke bağlantı kablosu)
3	Döner düğme (güçü açma/kapatma/düzenleme)
4	Çalışma göstergesi "soğuk"
5	Çalışma göstergesi "sıcak"
6	Çalışma modu anahtarı (sıcak, soğuk)

7	Güç kaynağı anahtarı
8	Kapak
9	Havalandırma delikleri
10	Kap
11	Batarya
12	İsim plakası
13	Motor
14	Bölme
15	Taşıma tutamağı
16	Mandal
17	Şarj gösterge lambası
18	Batarya doluluk gösterge düğmesi
19	Batarya doluluk gösterge lambası
20	Gösterge paneli

OFF	KAPALI
ECO	Enerji tasarruf modu
MAX	Maksimum çıkış
COLD	Serin
WARM	Sıcak tutma
	Kilitleme
	Kilidi Açma
	Uyari

STANDART AKSESUARLAR











Ana üniteye (1 ünite) ilave olarak, ambalajda sayfa 175'te listelenen aksesuarlar yer alır.

Standart aksesuarlar haber vermeden değiştirilebilir.

SEMBOLLER

UYARI

Aşağıda, bu makine için kullanılan simgeler gösterilmiştir. Makineyi kullanmadan önce bu simgelerin ne anlama geldiğini bildiğinizden emin olun.

	UL18DF: Akülü Soğutucu ve Isıtıcı depolama
	Kullanıcı yaralanma riskini azaltmak için kullanım kılavuzunu okumalıdır.
	Sadece AB ülkeleri için Elektrikli aletleri evdeki çöp kutusuna atmayın! Kullanım ömrünü dolduran elektrikli aletler, atık elektrikli ve elektronik cihazlarla ilgili 2012/19/AB Avrupa Direktifine ve bu Direktifin ulusal kanunlar çerçevesinde uygulanma şekline göre ayrı olarak toplanmalı ve çevre şartlarına uygun bir geri dönüşüm tesisine gönderilmelidir.
	Doğru akım
	Anma gerilimi
	Pili çıkartın
	KAPAMA
	Çakmak yuvası
	Bataryanın çalışması
	Şebeke prizi

UYGULAMALAR

Bu soğutma kutusu, paketlenmiş gıdaları ve içecekleri soğutmak veya sıcak tutmak için uygundur.

Kamp sırasında, araç içinde veya benzeri yerlerde özel kullanım için tasarlanmıştır. Endüstriyel veya ticari kullanım için tasarlanmamıştır.

Dış mekanda kullanım için tasarlanmamıştır.

Aşındırıcı veya patlayıcı ortamlar (toz, buhar veya gaz) gibi özel koşullara maruz kalan alanlarda kullanım için tasarlanmamıştır.

TEKNİK ÖZELLİKLER

1. Elektrikli alet

Model	UL18DF		
Güç kaynağı			DC 18 V, 230 V
			Araç içi güç kaynağı DC 12 V Ev tipi güç kaynağı (verilen AC adaptörü kullanılarak)
Kapasite	L	24	
Soğutma sıcaklığı	°C	En düşük soğutma sıcaklığı 3°C (23°C dış sıcaklıkta)	
Isıtma sıcaklığı	°C	En yüksek ısıtma sıcaklığı 65°C'ye kadar (23°C dış sıcaklıkta)	
Sıcak Tutma/ Serin Tutma Maks. Süresi (23°C sıcaklıktaki ortamda)	Serin Tutma (MAKS)	Saat	2,4 (BSL36B18)
	Sıcak Tutma (MAKS)	Saat	2,4 (BSL36B18)

NOT

- Şarj süresi, ortam sıcaklığına ve güç kaynağının voltajına göre değişebilir.
- Şarj işlemi uzun sürüyorsa
 - Şarj işlemi aşırı derecede düşük ortam sıcaklıklarında daha uzun sürecektir. Pili sıcak bir yerde şarj edin (iç mekanlar gibi).
 - Hava menfezini engellemeyin. Aksi takdirde içi aşırı ısınacak ve şarj cihazının performansını düşürecektir.
 - Soğutma fanı çalışmıyorsa onarım işlemleri için bir HİKOKI Yetkili Servis Merkezi ile iletişime kurun.

4. Şarj cihazının elektrik fişini prizden çıkarın.**5. Şarj cihazını sıkıca tutun ve bataryayı çekerek çıkarın.****NOT**

Şarj işleminden sonra bataryayı şarj cihazından çıkardığınızdan emin olun, ve ardından saklayın.

Yeni bataryalar, vb. durumundaki elektrik boşalmasıyla ilgili

Yeni bataryaların dahili kimyasal maddeleri ve uzun bir süre boyunca kullanılmayan bataryalar aktif hale getirilmiş olmadığı için, birinci ve ikinci kez kullanımlarında elektrik boşalması düşük olabilir. Bu geçici bir olaydır ve bataryaları 2-3 kez şarj ederek şarj etmek için gerekli olan normal süre eski haline gelecektir.

Bataryanın daha uzun süre çalışması için yapılması gerekenler.

- (1) Bataryaları tamamen tükenmeden önce yeniden şarj edin. Aletin gücünün azaldığını hissettiğiniz zaman, aleti kullanmayı durdurun ve bataryayı yeniden şarj edin. Aleti kullanmaya devam ederseniz ve elektrik akımını tüketirseniz, batarya hasar görebilir ve ömrü kısılacaktır.
- (2) Yüksek sıcaklıklarda şarj etmekten kaçının. Şarj edilebilir bir batarya kullanımdan hemen sonra sıcak olacaktır. Bu şekildeki bir batarya kullanımdan hemen sonra şarj edilirse, dahili kimyasal maddesi bozulacak ve batarya ömrü kısılacaktır. Bataryayı kenara koyun ve bir süre soğuduktan sonra yeniden şarj edin.

MONTAJ VE ÇALIŞTIRMA

İşlem	Şekil	Sayfa
Bataryayı çıkarma ve takma	2	2
Şarj etme	3	2
Batarya doluluk göstergesi	6	3
Bir USB cihazı elektrik prizinden şarj etme	7-a	3
Bir USB cihazı ve bataryayı elektrik prizinden şarj etme	7-b	3
USB cihazını yeniden şarj etme	8	3
Aksesuarları seçme	-	176

ÇALIŞTIRMADAN ÖNCE

⚠ Kullanmadan önce hasar olup olmadığını kontrol edin. Hasarlı bir cihaz çalıştırılmamalıdır.

⚠ Kullanmadan önce, tip plakasında belirtilen nominal şebeke geriliminin ve şebeke frekansının güç kaynağınızla uyumlu olup olmadığını kontrol edin.

⚠ Şebeke gücüne bağlantı: Her zaman yukarı yönde 30 mA'lık maksimum tetikleme akımına sahip bir kaçak akım rölesi takın.

Cihazı ilk kez kullanmadan önce temizlemenizi öneririz. "BAKIM VE MUAYENE" bölümündeki "3. Temizlik" kısmına bakın.

1. Taşıma tutamağının takılması (Şek. 4)

Taşıyıcı tutamağı gösterilen açıda, önce bir tarafa olacak şekilde yerleştirin: Taşıma tutamağındaki burnu, ağız (kap birleşim yerindeki) dikdörtgen kısmına takın. Ardından taşıma tutamağını hafifçe çekerek çıkarırken taşıma tutamağını diğer tarafa da yerleştirin.

İKAZ

Üniteyi taşımadan önce, tutamağın doğru bir şekilde takıldığından emin olun.

2. Kurulum

⚠ **UYARI** : Üniteyi kurarken, güç kablosunun sıkışmadığından veya hasar görmediğinden emin olun.

⚠ **UYARI** : Üniteyi, elektrik prizlerinin önüne yerleştirmeyin. Şebeke fişleri her zaman kolay ulaşılabilir olmalıdır.

KULLANIM

⚠ Sürekli çalıştırma için tasarlanmamıştır. Maksimum çalışma süresi 6 gündür. Maksimum çalışma süresine ulaşıldığında cihazı en az 2 saat kapatın.

1. Güç kaynağına bağlayın**2. Kullanılan güç kaynağını ayarlayın**

Anahtarı kullanarak ayarlayın.

- Besleme gerilimi 12 Volt
Bağlantı kablosunu kablo deposundan alın, tamamen açın ve aracınızdaki uygun bir 12 Volt'luk çakmak yuvasına takın.

⚠ Bazı çakmak yuvaları, aracın motoru kapalı olsa bile güç sağlar.

Açık bırakılan bir cihaz, aracınızın aküsünü motorun çalışmayacağı bir noktaya kadar düşürebilir. Araçtan ayrılırken cihazın fişini prizden çekin.

○ Şebeke Gücüne Bağlantı

Şebeke bağlantı kablosunu kablo deposundan çıkarın, tamamen açın ve uygun bir şebeke prizine takın.

○ Bataryayı Takma**NOT**

Bu ürün diğer güç kaynaklarından bataryasını şarj edemez.

3. Çalışma modunu seçme

Anahtarı kullanarak çalışma modunu ayarlayın:

4. Açma/kapatma, gücü ayarlama

Açma: Döner düğmeyi saat yönünde çevirin.

Güçü artırma: Döner düğmeyi saat yönünde çevirin.

Güçü azaltma: Döner düğmeyi saat tersi yönünde çevirin.

Kapatma: Döner düğmeyi dayanma noktasına kadar saat yönünün tersine çevirin ("OFF" konuma kadar). "OFF"=KAPALI

Türkçe

NOT

MAKS konumu: Erişilebilecek maksimum iç sıcaklık, dış sıcaklıktan (25°C dış sıcaklıkta) 17°C daha soğuktur. Ulaşabilecek maksimum iç sıcaklık (25°C dış sıcaklıkta) yaklaşık 60°C'dir.

EKO konumu: Enerji tüketimi, A+++ enerji sınıfına karşılık gelir. Erişilebilecek maksimum iç sıcaklık, dış sıcaklıktan (23°C dış sıcaklıkta) 8-11°C daha soğuktur.

5. Kapağın açılması/kapatılması (Şek. 5)

Açma: Kapağı açabilmek için: Taşıma tutamağını geriye doğru katlayın. Ardından kapağı geriye doğru açın.

Kapama: Kapağı kapatın ve taşıma tutamağını öne doğru katlayın.

6. Enerji tasarruf ipuçları

- Doğrudan güneş ışığına maruz bırakmayın.
- Soğutma modunda: Daha önceden soğutulmuş yiyecek ve içecek kullanın.
- Kapağı gereğinden fazla açmayın, tamamen kapatın.
- Havanın yiyecekler arasında dolaşabilmesini sağlayın.

⚠️**TEHLİKE** : Cihazı güç kaynağından ayırın. Fişi çekin, bataryayı çıkarın. Elektrik çarpması riski vardır!

BAKIM VE MUAYENE

⚠️**TEHLİKE** : Cihazı güç kaynağından ayırın. Fişi çekin, bataryayı çıkarın. Elektrik çarpması riski vardır!

1. Montaj vidalarının muayene edilmesi

Tüm montaj vidalarını düzenli olarak kontrol edin ve uygun şekilde sıkılmış olduklarından emin olun. Gevşeyen vida varsa derhal sıkın. Aksi halde, ciddi tehlikeye yol açabilir.

2. Terminalerin kontrolü (alet ve batarya)

Terminaler üzerinde talaş ve toz birikmediğinden emin olmak için kontrol edin. Zaman zaman çalışma öncesinde, sırasında ve sonrasında kontrol edin.

İKAZ

Terminaler üzerinde biriken talaş veya toz varsa bunları temizleyin.

Bu işlemi yapılmaması arızayla sonuçlanabilir.

3. Temizlik

⚠️**TEHLİKE** : Tehlikeleri önlemek için kapağın içine sıvı girmedikten emin olun!

Cihazın ve kapağın dışı lekelendiğinde, yumuşak, kuru veya sabunlu suyla nemlendirilmiş bir bezle silin. Plastik kısımları eritebileceğinden, klorlu çözücüler, benzin veya boya inceltici (tiner) kullanmayın.

Havalandırma deliklerini süpürgeyle temizleyin veya yumuşak bir fırçayla temizleyin. Kabin iç kısmını su ve bulaşık deterjanı ile temizleyin. İyice kurutun.

4. Saklama

Cihazı ve bataryayı 40°C'den düşük sıcaklıkta ve çocukların ulaşamayacağı bir yerde saklayın.

NOT

Lityum-iyon Bataryaların Saklama.

Lityum-iyon bataryaları saklamadan önce tamamen şarj olduklarından emin olun.

Bataryaların uzun süre düşük şarjla saklanması (3 ay veya daha fazla) performansta düşmeye neden olabilir, batarya kullanım süresini önemli ölçüde azaltabilir veya bataryaları şarj edilemez hale getirebilir.

Bununla birlikte, önemli ölçüde azalan batarya kullanım süresi, bataryaların iki ila beş kez üstüste şarj edilip kullanılmasıyla düzeltilebilir.

Eğer ard arda şarj edilip kullanılmasına rağmen batarya kullanım süresi çok kısaysa, bataryaların kullanım ömrü bitmiştir ve yeni bataryalar almanız gerekir.

İKAZ

Ağırlaş aletlerinin kullanımı ve bakımı konusunda her ülkede yürürlükte olan güvenlik düzenlemelerine ve standartlarına uygun davranılmalıdır.

HiKOKI akülü el aletleri için batarya kullanımı hakkında önemli uyarı

Lütfen, daima belirtilen orijinal bataryalardan birini kullanın. Belirtilenlerden başka bataryalarla kullanılmaları durumunda, veya bataryanın sökülmesi ve modifiye edilmesi (örneğin, hücrelerin veya diğer iç parçaların sökülmesi veya değiştirilmesi) halinde akülü el aletlerimizin emniyetini ve performansını garanti edemiyoruz.

GARANTİ

HiKOKI Elektrikli El Aletlerine yasalar / ülkelere özgü mevzuatlar çerçevesinde garanti veriyoruz. Bu garanti, yanlış veya kötü kullanımdan veya normal aşınma ve yıpranmadan kaynaklanan arıza ve hasarları kapsamamaktadır. Şikayet durumunda, Lütfen Elektrikli El Aletini, sökülmemiş şekilde, bu Kullanım Kılavuzu'nun sonunda bulunan GARANTİ BELGESİYLE birlikte bir HiKOKI Yetkili Servis Merkezi'ne gönderin.

NOT

HiKOKI'nin sürekli araştırma ve geliştirme çalışmaları nedeniyle, burada belirtilen teknik özelliklerde önceden haber vermeden değişiklik yapılabilir.

SORUN GİDERME

Cihaz çalışmıyor:

- Fişin veya bataryanın dayanma noktasına kadar takıldığı kontrol edin.
- Mevcut seçme anahtarı "batarya" konumunda ise: Batarya şarjının şarj durumunu kontrol edin. Gerekirse bataryayı şarj edin.
- Mevcut seçme anahtarı 12 V olarak ayarlıysa: Aracınızın kantağını açın.
- Cihaz döner düğmeden ve çalışma modu anahtarından açılmış mı?

Cihaz düzgün bir şekilde soğutmuyor:

- Cihazı daha serin bir yere koyun. Doğrudan güneş ışığına maruz bırakmayın.
- Havalandırma deliklerinin kapatılmadığından emin olun. Yeterli hava dolaşımı sağlanmalıdır.
- Gücü artırma: Döner düğmeyi saat yönünde çevirin.

Cihaz düzgün bir şekilde ısıtmıyor:

- Havalandırma deliklerinin kapatılmadığından emin olun. Yeterli hava dolaşımı sağlanmalıdır.
- Gücü artırma: Döner düğmeyi saat yönünde çevirin.

**INSTRUCȚIUNI SPECIALE DE
SIGURANȚĂ**

1. Verificați dispozitivul pentru a vedea dacă prezintă deteriorări. Un dispozitiv deteriorat nu trebuie pus în funcțiune.
2. Acest dispozitiv poate fi utilizat de copii începând cu vârsta de 8 ani și, în plus, de persoane cu capacități fizice, senzoriale sau mentale reduse, sau cu lipsă de experiență și cunoștințe, dacă acestea sunt supravegheate sau au primit instruire introductivă cu privire la utilizarea dispozitivului și înțeleg riscurile asociate. Copiii nu au voie să se joace cu dispozitivul. Lucrările de curățare și întreținere de către utilizator nu pot fi efectuate de către copii decât dacă sunt supravegheați. Copiii cu vârsta între 3 și 8 ani pot să încarce și să descarce dispozitivele de răcire.
3. Pentru a evita contaminarea alimentelor, respectați următoarele instrucțiuni:
 - Deschiderea ușii pe perioade lungi poate cauza o creștere semnificativă a temperaturii în compartimentele aparatului.
 - Curățați în mod regulat suprafețele care pot intra în contact cu alimentele și sistemele de drenaj accesibile.
 - Curățați rezervoarele de apă dacă nu au fost folosite timp de 48 de ore; spălați sistemul de apă conectat la o sursă de apă dacă apa nu a fost trasă timp de 5 zile.
- Păstrați carnea și peștele crud în recipiente adecvate în frigider, astfel încât să nu intre în contact cu alte alimente sau să picure peste acestea.
- Compartimentele pentru alimente congelate cu două stele sunt potrivite pentru depozitarea alimentelor pre-congelate, depozitarea sau prepararea înghețatei și prepararea cuburilor de gheață.
- Compartimentele cu una, două și trei stele nu sunt potrivite pentru congelarea alimentelor proaspete.
- Dacă aparatul frigorific este lăsat gol pentru perioade lungi de timp, opriți, dezghețați, curățați, uscați și lăsați ușa deschisă pentru a preveni formarea mucegaiului în interiorul aparatului.
4. Țineți folia de ambalare departe de copii. Pericol de înecare.
5. Înainte de toate lucrările de întreținere și de curățare: Deconectați dispozitivul de la sursa de alimentare. Trageți de ștecăr, scoateți acumulatorul.
6. Deconectați dispozitivul imediat de la sursa de alimentare, ...
 - dacă a pătruns lichid sau obiecte în interiorul capacului.
 - dacă dispozitivul a fost expus la ploaie, umiditate sau lichide.
 - dacă dispozitivul nu funcționează corespunzător,
 - dacă dispozitivul a căzut jos,
 - în cazul în care emite fum,

- în cazul unor zgomote sau mirosuri neobișnuite,
- în cazul defectării.

În toate aceste cazuri: Trageți de ștecăr și scoateți acumulatorul. Nu continuați utilizarea. Duceți mașina la un specialist calificat pentru verificare și pentru reparare, dacă este necesar.

7. Nu inhalați fum de la un incendiu al dispozitivului. Totuși, dacă ați inhalat fum: consultați un medic, fumul poate fi dăunător sănătății dumneavoastră.
8. Nu modificați dispozitivul.
9. La transportarea dispozitivului într-un vehicul, asigurați-l împotriva mișcării. Nu transportați în habitaclu, ci în portbagaj.
10. Pericol de accident. Poziționați cablurile de conectare în așa fel încât niciunul să nu fie obstrucționat.
11. Nu utilizați ambele cabluri de conectare în același timp pentru a evita deteriorarea.
12. Țineți cablurile de conectare la distanță de muchii ascuțite, nu îndoiți, nu le legați împreună și nu poziționați nimic pe acestea.
13. Pericol de incendiu. Nu expuneți dispozitivul la temperaturi ridicate sau la foc deschis.
14. Nu expuneți la lumina directă a soarelui sau la surse de căldură.
15. Feriți dispozitivul de umezeală, ploaie, umiditate. Nu trebuie să pătrundă lichide în dispozitiv. În caz contrar, există riscul de electrocutare și de deteriorare a dispozitivului. Nu utilizați acest dispozitiv în apropiere a apei.
16. Nu introduceți niciodată lichide sau gheață în dispozitiv. Puneți numai alimente împachetate și băuturi ambalate în recipient.
17. Nu expuneți la vibrații excesive, șocuri sau impacturi.
18. Nu permiteți niciunui obiect străin să pătrundă în dispozitiv prin fantele de ventilație.
19. Pericol de supraîncălzire. Păstrați întotdeauna fantele de ventilare libere, nu acoperiți, nu blocați și nu puneți nimic în interior. Păstrați întotdeauna o distanță suficientă față de pereți și obiecte astfel încât aerul să poată circula liber.
20. Nu utilizați ștecăre de la adaptoare sau prelungitoare.
21. Pericol de electrocutare. Păstrați cablurile de conectare uscate. Nu atingeți cu mâinile ude.
22. La deconectarea sursei de alimentare: Nu trageți de cablu. Apucați ștecărul în loc.
23. **Nu utilizați dispozitivul în atmosferă explozivă, cum ar fi în prezența lichidelor, gazelor sau a prafurilor inflamabile. Sculele produc scântei care pot aprinde praful sau aburii.**
24. **Ștecărele sculelor trebuie să corespundă prizelor în care sunt introduse. Nu modificați niciodată ștecărul în niciun fel. Ștecărele nemodificate și prizele corespunzătoare reduc riscul de șoc electric.**
25. **Scula trebuie reparată de o persoană calificată, folosind numai piese de schimb autentice. Acest lucru va asigura funcționarea în siguranță a dispozitivului.**
26. **Pentru a evita contaminarea alimentelor, trebuie respectate următoarele instrucțiuni:**
 - În cazul în care capacul este deschis o perioadă lungă de timp, poate exista o creștere semnificativă a temperaturii în compartimentele dispozitivului.

- Depozitați carnea crudă și peștele în recipiente adecvate, astfel încât să nu se atingă sau să se scurgă pe alte alimente.
- Curățați în mod regulat suprafețele care pot intra în contact cu alimentele.
- Dacă dispozitivul este lăsat gol pentru o perioadă lungă de timp, opriți dispozitivul, decongeleți-l și lăsați capacul deschis pentru a preveni formarea de mucegai.

27. Dispozitivul nu poate fi expus la ploaie.

28. Utilizarea acestui produs, alimentat de la o priză pentru brichetă de 12 V, este permisă doar în timp ce vehiculul se deplasează.

AVERTISMENTE SUPPLEMENTARE PRIVIND SIGURANȚA

1. Încărcați întotdeauna acumulatorul la o temperatură cuprinsă între 0°C–40°C. O temperatură mai mică de 0°C va duce la supraîncărcare, acest lucru fiind periculos. Acumulatorul nu poate fi încărcat la o temperatură de peste 40°C. Cea mai potrivită temperatură pentru încărcare este între 20°C–25°C.
2. Nu utilizați încărcătorul în continuu. Când s-a încheiat o încărcare, lăsați încărcătorul să stea timp de circa 15 minute, înainte de următoarea încărcare a unui acumulator.
3. Nu permiteți pătrunderea materiilor străine în orificiul pentru conectarea acumulatorului.
4. Nu demontați niciodată acumulatorul sau încărcătorul.
5. Nu scurtcircuitați niciodată acumulatorul. Scurtcircuitarea acumulatorului va produce un curent electric puternic și acesta se va supraîncălzi. Acumulatorul va arde sau se va strica.
6. Nu aruncați acumulatorul în foc. Dacă acumulatorul este ars, acesta poate exploda.
7. Aduceți acumulatorul la magazinul de la care a fost cumpărat de îndată ce durata de viață a acestuia, după încărcare, devine prea scurtă pentru uz practic. Nu aruncați acumulatorul consumat.
8. Nu introduceți obiecte în fantele de ventilație ale încărcătorului. Introducerea obiectelor de metal sau inflamabile în fantele de ventilație ale încărcătorului va duce la pericol de șoc electric sau deteriorarea încărcătorului.
9. Când se folosește această unitate în continuu, unitatea se poate supraîncălzi, ceea ce ar putea duce la deteriorarea motorului și a comutatorului. Prin urmare, ori de câte ori carcasa se încinge, nu mai folosiți scula o vreme.
10. Asigurați-vă că acumulatorul este aplicat corect. Dacă prezintă joc, ar putea cădea și produce un accident.
11. Nu utilizați produsul dacă scula sau bornele acumulatorului (asamblarea acumulatorului) sunt deformată. Instalarea acumulatorului poate provoca un scurtcircuit care ar putea duce la emisie de fum sau aprindere.
12. Păstrați terminalele sculei (asamblarea acumulatorului) fără șpan și praf.
 - Înainte de utilizare, asigurați-vă că nu s-au colectat șpan și praf în zona bornelor.
 - În timpul funcționării, încercați să evitați căderea șpanului sau prafului de pe sculă pe acumulator.
 - La întreruperea operațiunii sau după utilizare, nu lăsați scula într-o zonă în care aceasta poate fi expusă la cădere de șpan sau praf. Nerespectarea acestei indicații poate provoca un scurtcircuit care ar putea duce la emisie de fum sau aprindere.
13. Utilizați întotdeauna scula și acumulatorul la temperaturi între -5°C și 40°C.

PRECAUȚII REFERITOARE LA ACUMULATORUL LITIU-ION

Pentru prelungirea duratei de viață, acumulatorul litiu-ion este echipat cu o protecție pentru oprirea furnizării de energie.

În situațiile 1 la 3 descrise mai jos, atunci când folosiți aparatul, chiar dacă acționați întrerupătorul, motorul se poate opri. Aceasta nu este o defecțiune, ci un rezultat al funcției de protecție.

1. Atunci când acumulatorul este descărcat, motorul se oprește.
În această situație încărcați imediat acumulatorul.
2. În situația suprasolicitării aparatului, motorul se poate opri. În această situație, eliberați întrerupătorul și îndepărtați cauza suprasolicitării. După aceasta, puteți folosi din nou aparatul.
3. În situația supraîncălzirii acumulatorului în timpul lucrului, alimentarea aparatului de la acumulator se poate întrerupe.
În această situație, încetați să mai utilizați acumulatorul și lăsați-l să se răcească. După aceasta, puteți folosi din nou aparatul.

Mai mult, vă rugăm să acordați atenție următoarelor avertismente și indicații privind precauția.

AVERTISMENT

Pentru a împiedica apariția scurgerilor la acumulator, a generării de căldură, emisiilor de fum, exploziei și aprinderii, vă rugăm să respectați următoarele măsuri de precauție.

1. Asigurați-vă că pe acumulator nu se strânge șpan și nici praf.
 - În timpul lucrului, asigurați-vă că pe acumulator nu cade șpan și nici praf.
 - Asigurați-vă că șpanul și praful care cad pe scula electrică în timpul lucrului nu se strâng pe acumulator.
 - Nu depozitați un acumulator nefolosit într-un loc expus la șpan și la praf.
 - Înainte de a depozita un acumulator, îndepărtați de pe acesta toate urmele de șpan și de praf și nu depozitați acumulatorul împreună cu piese metalice (șuruburi, cuie etc.).
2. Nu găuriți acumulatorul cu obiecte ascuțite cum ar fi cuiele, nu îl loviți cu ciocanul, nu călcați pe el, nu îl aruncați și nu îl supuneți unor șocuri fizice puternice.
3. Nu utilizați un acumulator care pare deteriorat sau care este deformat.
4. Nu folosiți acumulatorul în alte scopuri decât cele indicate.
5. În cazul în care acumulatorul nu se încarcă după trecerea timpului de încărcare specificat, încetați imediat să îl mai încărcați.
6. Nu expuneți acumulatorul la temperaturi sau presiuni ridicate, de exemplu nu îl introduceți într-un cuptor cu microunde, într-un uscător sau într-un container presurizat.
7. Țineți-l departe de flacără imediat ce observați scurgeri sau mirosuri neplăcute.
8. Nu îl folosiți în locuri în care se generează o puternică electricitate statică.
9. În cazul în care observați la acumulator scurgeri, mirosuri neplăcute, generare de căldură, decolorări sau deformări, scoateți-l imediat din echipament sau din încărcător și încetați să îl mai utilizați.
10. Nu scufundați acumulatorul sau nu permiteți fluidelor să curgă în interior. Pătrunderea lichidului conductor, precum apa, poate provoca daune care pot duce la incendiu sau explozie. Depozitați acumulatorul dvs. într-un loc răcoros și uscat, departe de elemente combustibile și inflamabile. Trebuie evitate atmosferele gazoase corozive.

11. Nu aplicați șoc puternic asupra panoului de afișaj și nu îl deteriorați. Aceasta ar putea avea consecințe nedorite.

PRECAUȚIE

1. În cazul în care lichidul ce se scurge din acumulator intră în contact cu ochii, nu vă frecați la ochi și spălați-i bine cu apă proaspătă curată, cum ar fi apa de la robinet și consultați imediat un medic.
În cazul în care nu faceți tratament, lichidul poate provoca probleme oculare.
2. În cazul în care lichidul se scurge pe piele sau pe haine, spălați imediat cu apă proaspătă curată, cum ar fi apa de la robinet.
Există posibilitatea ca acest lucru să provoace iritarea pielii.
3. În cazul în care la prima utilizare a acumulatorului detectați mirosuri neplăcute, supraîncălzire, dacă observați rugină, decolorare, deformare și/sau alte nereguli, nu folosiți acumulatorul și înapoiați-l furnizorului sau vânzătorului.

AVERTISMENT

Dacă o materie străină, cu proprietăți conductive, intră în terminalul acumulatorului cu litiu ion, acesta se poate scurtcircuita, ducând la incendiu. Respectați cu strictețe următoarele reguli când depozitați acumulatorul cu litiu ion.

- Nu introduceți reziduuri cu proprietăți conductive, cuie sau sârme de oțel și cupru în cutia pentru depozitare.
- Pentru a preveni scurtcircuitarea, încărcați acumulatorul în sculă sau aplicați ferm capacul acumulatorului, pentru depozitare, până când nu se mai vede ventilatorul.

DESPRE TRANSPORTAREA ACUMULATORULUI LITIU-ION

Când transportați un acumulator litiu-ion, vă rugăm să respectați următoarele instrucțiuni.

AVERTISMENT

Notificați compania transportatoare că un pachet conține un acumulator litiu-ion, informați compania cu privire la puterea sa de ieșire și respectați instrucțiunile companie transportatoare atunci când aranjați un transport.

- Acumulatorii litiu-ion care depășesc puterea de ieșire de 100 Wh sunt considerați ca făcând parte din categoria de clasificare a materialelor periculoase și vor necesita proceduri de aplicare speciale.
- Pentru transportul în străinătate, trebuie să respectați legea internațională, precum și regulile și reglementările țării de destinație.

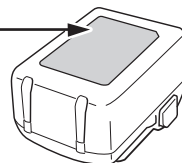
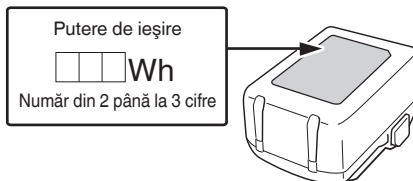

PRECAUȚII PRIVITOARE LA CONECTAREA DISPOZITIVULUI USB (UC18YSL3)

Când apare o problemă neașteptată, datele de pe un dispozitiv USB conectat la acest produs pot fi deteriorate sau pierdute. Asigurați-vă întotdeauna că ați salvat o copie de siguranță a datelor de pe dispozitivul USB înainte de a folosi acest produs.

Română

Vă rugăm să rețineți că firma noastră nu își asumă nicio răspundere pentru datele depozitate pe un dispozitiv USB care sunt deteriorate sau pierdute și nici pentru defectele care pot apărea la un dispozitiv conectat.

AVERTISMENT

- Înainte de utilizare, verificați cablul USB conectat pentru orice fel de defect sau deteriorare. Folosirea unui cablu USB defect sau deteriorat poate cauza emisii de fum sau aprindere.
- În cazul în care nu utilizați produsul, acoperiți portul USB cu capacul de cauciuc. Acumularea de praf etc. în portul USB poate cauza emisii de fum sau aprindere.

NOTĂ

- Ocazional, ar putea exista o pauză în timpul reîncărcării USB.
- Când nu se încarcă un dispozitiv USB, scoateți dispozitivul USB din încărcător. În caz contrar, se poate reduce durata de viață a acumulatorului unui dispozitiv USB și, totodată, se pot produce accidente neașteptate.
- Este posibil să nu se poată încărca unele dispozitive USB, în funcție de tipul dispozitivului.

NUMELE PĂRȚILOR













Numerele din lista de mai jos corespund Fig. 1–Fig. 8.

1	Depozitare cablu (cablu de conectare brichetă)
2	Depozitare cablu (cablu de conectare la rețea)
3	Buton rotativ (pornire/oprire / regulare alimentare)
4	Afișaj de operare „rece”
5	Afișaj de operare „cald”
6	Comutator mod de operare (cald, rece)
7	Comutator pentru sursa de alimentare
8	Capac
9	Fante de ventilație
10	Recipient
11	Acumulator
12	Plăcuță indicatoare
13	Motor
14	Separator
15	Mâner pentru transport
16	Clapetă de închidere
17	Indicator luminos de încărcare
18	Comutator indicator de încărcare a acumulatorului
19	Indicator luminos acumulator rămas
20	Panoul de afișaj

SIMBOLURI

AVERTISMENT

În cele ce urmează sunt prezentate simbolurile folosite pentru mașină. Înainte de utilizare, asigurați-vă că înțelegeți semnificația acestora.

	UL18DF: Lada frigorifica cu acumulator
	Pentru a reduce riscul de accidente, utilizatorul trebuie să citească manualul de utilizare.
	Nu mai pentru țările membre UE Nu aruncați această sculă electrică împreună cu deșeurile menajere! În conformitate cu Directiva Europeană 2012/19/UE referitoare la deșeurile reprezentând echipamente electrice și electronice și la implementarea acesteia în conformitate cu legislațiile naționale, sculele electrice care au ajuns la finalul duratei de folosire trebuie colectate separat și duse la o unitate de reciclare compatibilă cu mediul înconjurător.
	Curent continuu
	Tensiune nominală
	Deconectați acumulatorul
	Oprire
	Priză brichetă
	Operare acumulator
	Priză de rețea
OFF	OPRIT
ECO	Mod de economisire a energiei
MAX	Putere maximă
COLD	Rece
WARM	Menținere la cald
	Blocare
	Deblocare
	Avertisment

ACCESORII STANDARD

Pe lângă unitatea principală (1 unitate), pachetul conține și accesoriile enumerate la pagina 175.

Accesoriile standard sunt supuse modificărilor fără notificare prealabilă.

APLICAȚII

Această cutie frigorifică este potrivită pentru răcire sau pentru menținerea la cald a alimentelor și băuturilor ambalate.

Este destinată utilizării private la camping, în interiorul mașinii sau în alte situații similare. Nu este destinat uzului industrial sau comercial.

Nu este destinată pentru utilizare în exterior.

Nu este destinată utilizării în zone supuse unor condiții speciale, precum atmosfere corozive sau explozive (praf, abur sau gaz).

SPECIFICAȚII

1. Sculă electrică

Model		UL18DF	
Sursă de alimentare		CC 18 V, 230 V	
		Sursă de alimentare vehicul CC 12 V Sursă de alimentare gospodărie (utilizând adaptorul CA furnizat)	
Capacitate	L	24	
Temperatură de răcire	°C	Cea mai scăzută temperatură de răcire 3°C (la 23°C temperatura exterioră)	
Temperatură de încălzire	°C	Cea mai ridicată temperatură de încălzire până la 65°C (la 23°C temperatura exterioră)	
Timp maxim pentru Menținere la cald/ Menținere la rece (în mediu de 23°C)	Menținere la rece (MAX)	Ore	2,4 (BSL36B18)
	Menținere la cald (MAX)	Ore	2,4 (BSL36B18)
	Mod economisire Energie	Ore	11,6 (BSL36B18)
Accumulator disponibil pentru această sculă		Accumulator multi-volt, seria BSL18	
Greutate		5,3 kg (fără baterie)	

NOTĂ

Ca urmare a programului continuu de cercetare și dezvoltare derulat de HiKOKI, prezentele specificații pot fi modificate fără notificare prealabilă.

2. Accumulator (se vinde separat)

Model	Tensiune	Capacitate acumulator
BSL36B18	36 / 18 V *1	4,0 / 8,0 Ah *1

*1 Scula însăși va comuta automat.

ÎNCĂRCARE

Înainte de a utiliza scula electrică, încărcați acumulatorii după cum urmează.

<UC18YSL3 (naprodaj posebej)>

1. Conectați cablul de alimentare al încărcătorului la priză.

Când conectați ștecărul încărcătorului la o priză, indicatorul luminos de încărcare va clipi roșu. (Vezi **Tabelul 1**)

2. Introduceți acumulatorul în încărcător.

Introduceți corect acumulatorul în încărcător, conform **Fig. 3** (la pagina 3).

3. Încărcare

Atunci când introduceți în încărcător un acumulator, încărcarea va fi inițializată și indicatorul luminos de încărcare va clipi în culoare albastră.

Atunci când acumulatorul se încarcă complet, indicatorul luminos de încărcare va lumina în culoare verde. (Vezi **Tabelul 1**)

- (1) Semnificațiile indicatorului luminos de încărcare
Semnificațiile indicatorului luminos de încărcare sunt prezentate în **Tabelul 1**, conform stării încărcătorului sau a acumulatorului.

Tabelul 1: Semnificațiile indicatorului luminos de încărcare

PORNIRE/OPRIRE la intervale de 0,5 sec. (ROȘU) 	Înainte de încărcare *1
Luminează timp de 0,5 sec. la intervale de 1 sec. (ALBASTRU) 	Încărcat la mai puțin de 50%
Luminează timp de 1 sec. la intervale de 0,5 sec. (ALBASTRU) 	Încărcat la mai puțin de 80%
Luminează în mod continuu (ALBASTRU) 	Încărcat la mai mult de 80%
Luminează în mod continuu (Sunet alarmă continuă: aproximativ 6 sec.) (VERDE) 	La încărcare completă
PORNIRE/OPRIRE la intervale de 0,3 sec. (ROȘU) 	Așteptare supraîncălzire *2
PORNIRE/OPRIRE la intervale de 0,1 sec. (Sunet alarmă intermitentă: aproximativ 2 sec.) (VIOLET) 	Încărcarea nu se poate efectua *3

Română

NOTĂ

- *1 Dacă indicatorul luminos roșu continuă să clipească chiar și după ce încărcătorul a fost atașat, verificați dacă acumulatorul a fost introdus complet.
 - *2 Acumulatorul supraîncălzit. Încărcare imposibilă. Deși încărcarea va începe odată ce acumulatorul s-a răcit chiar și atunci când este lăsat pe loc, cea mai bună practică este să scoateți acumulatorul și să îl lăsați să se răcească într-un loc umbrat, bine ventilat, înainte de încărcare.
 - *3 Defecțiunile la acumulator sau la încărcător
 - Introduceți complet acumulatorul.
 - Verificați pentru a vă asigura că niciun corp străin nu este lipit de suportul sau de terminalele acumulatorului. În cazul în care nu există corpuri străine, este posibil ca acumulatorul sau încărcătorul să se fi defectat. Duceți-l la o unitate de service autorizată.
- Când încărcătorul acumulatorului a fost utilizat neîntrerupt, acesta se supraîncălzește, cauzând defecțiuni. După efectuarea încărcării, așteptați 5 minute până la următoarea încărcare.

- (2) Referitor la temperaturile și timpul de încărcare a acumulatorului (Vezi **Tabelul 2**)

Tabelul 2

Model	UC18YSL3	
Tip de acumulator	Li-ion	
Tensiune de încărcare	14,4–18 V	
Temperaturi la care acumulatorul poate fi reîncărcat	0°C–50°C	
Timp încărcare pentru capacitate acumulator, aprox. (La 20°C)	1,5 Ah	15 min
	2,0 Ah	20 min
	2,5 Ah	25 min
	3,0 Ah	20 min
	4,0 Ah	26 min
	5,0 Ah	32 min
Timp încărcare pentru capacitate acumulator de tip multi-volt, aprox. (la 20°C)	1,5 Ah (x 2 unități)	20 min
	2,5 Ah (x 2 unități)	32 min
	4,0 Ah (x 2 unități)	52 min
Număr celule acumulator	4–10	
Tensiune de încărcare pentru USB	5 V	
Curent de încărcare pentru USB	2 A	
Greutate	0,6 kg	

NOTĂ

- Timpul de încărcare poate varia în funcție de temperatură și de tensiunea sursei de alimentare.
- Dacă încărcarea durează mult timp

- Încărcarea va dura mai mult la temperaturi ambientale extrem de scăzute. Încărcați acumulatorul într-un loc cald (cum ar fi în interior).
- Nu blocați orificiul de aerisire. În caz contrar, interiorul se va supraîncălzi, reducând performanța încărcătorului.
- Dacă ventilatorul de răcire nu funcționează, contactați un Centru de service autorizat HIKOKI pentru reparații.

4. Deconectați ștecărul de la priză.

5. Țineți ferm încărcătorul și scoateți acumulatorul.

NOTĂ

Asigurați-vă că scoateți acumulatorul din încărcător și apoi depozitați-l.

Cu privire la descărcarea electrică în caz de acumulatori noi etc.

Întrucât substanța chimică din interiorul acumulatorilor noi și a acumulatorilor care nu au fost folosiți o perioadă lungă de timp nu este activă, descărcarea electrică poate fi scăzută la prima și a doua lor folosire. Acesta este un fenomen temporar și perioada normală de încărcare va fi restabilă după încărcarea acumulatorilor de 2–3 ori.

Ce puteți face pentru prelungirea duratei de viață a acumulatorilor.

- (1) Reîncărcați acumulatorii înainte să se consume complet. Când simțiți că sula nu mai are putere, nu o mai folosiți și reîncărcați acumulatorul. Dacă veți continua să folosiți sula și curentul electric se consumă, acumulatorul se poate deteriora, astfel scurtându-i-se durata de viață.
- (2) Evitați reîncărcarea la temperaturi înalte. Un acumulator reîncărcabil este fierbinte imediat după utilizare. Dacă un astfel de acumulator este reîncărcat imediat după utilizare, substanța chimică din el își va pierde proprietățile și durata de viață a acumulatorului se va scurta. Lăsați acumulatorul să stea puțin și reîncărcați-l după ce s-a răcit.

ASAMBLARE ȘI OPERARE

Acțiune	Figură	Pagină
Scoaterea și introducerea acumulatorului	2	2
Încărcare	3	2
Indicator nivel energie rămasă în acumulator	6	3
Încărcarea unui dispozitiv USB de la o priză electrică	7-a	3
Încărcarea unui dispozitiv USB și a bateriei de la o priză electrică	7-b	3
Cum să reîncărcați dispozitivul USB	8	3
Selectarea accesoriilor	–	176

ÎNAINTE DE OPERARE

⚠ Verificați dacă există deteriorări înainte de utilizare. Un dispozitiv deteriorat nu trebuie pus în funcțiune.

⚠ Înainte de utilizare, verificați dacă tensiunea nominală a rețelei și frecvența rețelei indicate pe plăcuța lamelară corespunde cu sursa dumneavoastră de alimentare.

⚠ Conectare la alimentarea la rețea: Instalați întotdeauna un RCD cu un curent de declanșare maxim de 30 mA la distribuție.

Vă recomandăm să curățați dispozitivul înainte de prima utilizare. Consultați „3. Curățarea” în „ÎNTREȚINERE ȘI VERIFICARE”.

1. Montarea mânerului de transport (Fig. 4)

Introduceți mânerul de transport la unghiul indicat, mai întâi pe o parte: Introduceți protuberanța (de pe mânerul de transport) în partea dreptunghiulară a fantei (la articulația recipientului). Apoi introduceți mânerul de transport și pe partea cealaltă în timp ce desfaceți ușor mânerul de transport.

PRECAUȚIE

Înainte de a transporta unitatea, asigurați-vă că mânerul este instalat corect.

2. Setare

⚠ **AVERTISMENT** : Când instalați unitatea, asigurați-vă că nu este ciupit sau deteriorat cablul de alimentare.

⚠ **AVERTISMENT** : Nu poziționați unitatea în fața prizelor de curent. Ștecărele de alimentare la rețea trebuie să fie întotdeauna ușor accesibile.

UTILIZARE

⚠ Nu este destinată operării continue. Durata maximă de funcționare este de 6 zile. Dacă se atinge timpul maxim de funcționare, opriți dispozitivul timp de cel puțin 2 ore.

1. Conectarea la sursa de alimentare

2. Setați sursa de alimentare utilizată

Reglați cu ajutorul comutatorului.

- Tensiune de alimentare de 12 volți
Scoateți cablul de conectare din spațiul de depozitare a cablurilor, desfaceți-l complet și conectați-l la o priză adecvată pentru brichetă, de 12 volți, din vehiculul dumneavoastră.

⚠ Unele prize pentru brichetă furnizează energie chiar și atunci când motorul vehiculului este oprit.

Un dispozitiv lăsat pornit poate consuma acumulatorul vehiculului dumneavoastră până la punctul în care motorul nu va porni.

Deconectați dispozitivul când părăsiți vehiculul.

- Conectare la alimentarea la rețea
Scoateți cablul de conectare la rețea din compartimentul de depozitare a cablului, desfaceți-l complet și conectați-l la o priză de alimentare la rețea adecvată.

- Introducerea acumulatorului

NOTĂ

Acest produs nu poate încărca acumulatorul de la alte surse de alimentare.

3. Selectare mod de operare

Setați modul de operare cu ajutorul comutatorului:

4. Pornirea/oprirea, setarea puterii

Pornire: Rotiți butonul rotativ în sensul acelor de ceasornic.

Creștere putere: Rotiți butonul rotativ în sensul acelor de ceasornic.

Reducere putere: Rotiți butonul rotativ în sens invers acelor de ceasornic.

Oprire: Rotiți butonul rotativ în sens invers acelor de ceasornic până la capăt (în poziția „OFF”).

„OFF”=OPRIT

NOTĂ

Poziție MAX: Temperatura interioară maximă care poate fi atinsă este cu 17°C mai scăzută decât temperatura exterioară (la o temperatură exterioară de 25°C).

Poate fi atinsă o temperatură interioară maximă de aprox. 60°C (la o temperatură exterioară de 25°C).

Poziție ECO: Consumul de energie corespunde clasei de energie A+++ . Temperatura interioară maximă care poate fi atinsă este cu 8–11°C mai scăzută decât temperatura exterioară (la o temperatură exterioară de 23°C).

5. Deschiderea/închiderea capacului (Fig. 5)

Deschidere: Pentru a putea deschide capacul: Îndoiiți mânerul de transport spre înapoi. Apoi, deschideți capacul spre înapoi.

Închidere: Închideți capacul și pliați mânerul de transport spre înainte.

6. Sfaturi de economisire a energiei

- Nu expuneți la lumina directă a soarelui.
- În modul de răcire: Utilizați alimente și băuturi deja răcite.
- Nu deschideți capacul mai mult decât este necesar, închideți-l complet.
- Asigurați-vă că aerul poate circula printre alimente.

⚠ **PERICOL** : Deconectați dispozitivul de la sursa de alimentare. Trageți de ștecăr, scoateți acumulatorul. Există risc de electrocutare!

ÎNȚREȚINERE ȘI VERIFICARE

⚠ **PERICOL** : Deconectați dispozitivul de la sursa de alimentare. Trageți de ștecăr, scoateți acumulatorul. Există risc de electrocutare!

1. Inspectarea șuruburilor de asamblare

Inspectați cu regularitate toate șuruburile de asamblare și asigurați-vă că sunt fixate corespunzător. Dacă există șuruburi care nu sunt fixe, fixați-le imediat.

Nerespectarea avertismentului poate duce la riscuri serioase.

2. Inspectarea bornelor (sculă și acumulator)

Verificați pentru a vă asigura că șpanul și praful nu au fost colectate pe borne.

Ocazional verificați înainte, în timpul și după operare.

PRECAUȚIE

Îndepărtați orice șpan sau praf care s-ar fi putut colecta pe borne.

Nerespectarea acestei indicații ar putea avea ca rezultat defectarea sculei.

3. Curățarea

⚠ **PERICOL** : Asigurați-vă că niciun lichid nu ajunge în interiorul capacului pentru a evita pericolul!

Dacă exteriorul dispozitivului și capacul sunt pătate, ștergeți-le cu o cârpă moale și uscată sau cu o cârpă înmuiată în apă cu săpun. Nu folosiți solvenți pe bază de clor, benzină și nici diluanți, deoarece aceștia topesc masele plastice.

Aspirați fantele de ventilare sau curățați cu o perie moale.

Română

Curățați interiorul recipientului cu apă și detergent de vase. Uscați bine.

4. Depozitare

Depozitați dispozitivul și acumulatorul într-un loc în care temperatura este sub 40°C și nu lăsați produsul la îndemâna copiilor.

NOTĂ

Depozitarea acumulatorilor litiu-ion.

Asigurați-vă că acumulatorii litiu-ion au fost complet încărcăți înainte de a-i depozita.

Depozitarea prelungită (3 luni sau mai mult) a acumulatorilor cu un nivel de încărcare scăzut poate duce la scăderea performanței, la reducerea semnificativă a timpului de utilizare a acumulatorilor sau poate face acumulatorii incapabili să stea încărcăți.

Cu toate acestea, timpul de utilizare a acumulatorilor semnificativ redus poate reveni la normal prin încărcarea și utilizarea acumulatorilor în mod repetat, de două până la cinci ori.

Dacă durata de folosire a acumulatorului este foarte scurtă în ciuda încărcării și folosirii repetate, schimbați acumulatorii.

Dispozitivul nu răcește în mod corespunzător:

- Poziționați dispozitivul într-un loc mai răcoros. Nu expuneți la lumina directă a soarelui.
- Asigurați-vă că fantele de ventilație nu sunt acoperite. Trebuie asigurată o circulație suficientă a aerului.
- Creștere putere: Rotiți butonul rotativ în sensul acelor de ceasornic.

Dispozitivul nu încălzește în mod corespunzător:

- Asigurați-vă că fantele de ventilație nu sunt acoperite. Trebuie asigurată o circulație suficientă a aerului.
- Creștere putere: Rotiți butonul rotativ în sensul acelor de ceasornic.

PRECAUȚIE

Pe durata folosirii și a operațiunilor de întreținere a mașinii trebuie respectate reglementările și standardele naționale privind securitatea.

Notă importantă pentru bateriile uneltelor HiKOKI cu acumulatori

Utilizați întotdeauna acumulatori originali. Nu garantăm siguranța și performanța unelei dacă se utilizează alți acumulatori decât cei recomandați sau dacă acumulatorul original este dezmembrat sau modificat (cum ar fi demontarea și înlocuirea celulelor sau a altor părți interne).

GARANȚIE

Garantăm sculele electrice HiKOKI în conformitate cu reglementările statutare/specifice țării. Această garanție nu acoperă defectele sau daunele provocate de utilizarea necorespunzătoare, abuz sau de uzura și deteriorarea normale. În cazul în care aveți reclamații, vă rugăm să trimiteți scula electrică nedemontată, împreună cu CERTIFICATUL DE GARANȚIE care se găsește la finalul prezentelor Instrucțiuni de utilizare, la o unitate service autorizată de HiKOKI.

NOTĂ

Ca urmare a programului continuu de cercetare și dezvoltare derulat de HiKOKI, prezentele specificații pot fi modificate fără notificare prealabilă.

REMEDIEREA PROBLEMELOR

Dispozitivul nu funcționează:

- Verificați dacă ștecărul sau acumulatorul sunt introduse până la capăt.
- Dacă butonul selector curent este în poziția „acumulator”: Verificați starea de încărcare a acumulatorului care se încarcă. Încărcați acumulatorul, dacă este necesar.
- Dacă butonul selector curent este setat la 12 V: Porniți contactul vehiculului dumneavoastră.
- Dispozitivul este pornit de la butonul rotativ și pe comutatorul modului de operare?

POSEBNI VARNOSTNI NAPOTKI

1. Preverite, ali je naprava poškodovana. Poškodovana naprava morda ne bo delovala.
 2. To napravo lahko uporabljajo otroci od 8. leta dalje in osebe z zmanjšanimi telesnimi, senzoričnimi ali duševnimi sposobnostmi ali s pomanjkanjem izkušenj ali znanja, če so pod nadzorom ali so prejeli uvodno usposabljanje o uporabi naprave in razumejo povezana tveganja. Otroci se ne smejo igrati z napravo. Čiščenja in vzdrževanja ne smejo izvajati otroci, razen če so pod nadzorom. Otroci, stari od 3 do 8 let, lahko nakladajo in praznijo hladilne naprave.
 3. Da preprečite kontaminacijo živil, upoštevajte naslednja navodila:
 - Dolgotrajno odprta vrata lahko povzročijo znatno povišanje temperature v predelkih naprave.
 - Redno čistite površine, ki lahko pridejo v stik s hrano, in dostopne drenažne sisteme.
 - Očistite rezervoarje za vodo, če jih niste uporabljali 48 ur; izperite vodni sistem, priključen na vodovod, če voda ni bila črpana 5 dni.
 - Surovo meso in ribe shranjujte v primernih posodah v hladilniku, da ne pridejo v stik z drugimi živili ali kapljajo nanje.
 - Predali za zamrznjeno hrano z dvema zvezdicama so primerni za shranjevanje predzamrznjene hrane, shranjevanje ali pripravo sladoleda in izdelavo ledenih kock.
 - Predelki z eno, dvema in tremi zvezdicami niso primerni za zamrzovanje svežih živil.
 - Če je hladilni aparat dlje časa prazen, ga izklopite, odmrznite, očistite, posušite in pustite vrata odprta, da preprečite nastanek plesni v aparatu.
 4. Embalažno folijo hranite izven dosega otrok. Nevarnost zadušitve.
 5. Pred vsemi vzdrževalnimi in čistilnimi deli: Odklopite napravo z napajanja. Povlecite vtič, odstranite baterijo.
 6. Napravo takoj izključite iz električnega omrežja, ...
 - če je v pokrov prodrla tekočina ali predmeti.
 - če je bila naprava izpostavljena dežju, vlagi ali tekočinam.
 - če naprava ne deluje pravilno,
 - če je naprava padla,
 - v primeru izhajanja dima,
 - v primeru nenavadnih zvokov ali vonja,
 - v primeru poškodb.
- V vseh teh primerih: Izvlecite vtič in odstranite baterijo. Ne nadaljujte z uporabo. Stroj naj pregleda usposobljen strokovnjak in po potrebi popravi.
7. Ne vdihavajte dima iz naprave. Če pa ste vdihavali dim: posvetujte se z zdravnikom, dim je lahko zdravju škodljiv.
 8. Naprave ne spreminjajte.
 9. Med prevozom napravo v vozilu zavarujte pred premikanjem. Ne prevažajte v potniškem prostoru, ampak v prtljažnem prostoru.

Slovenščina

10. Nevarnost nesreče. Priključne kable namestite tako, da jih nič ne ovira.
11. Ne uporabljajte obeh priključnih kablov hkrati, da preprečite poškodbe.
12. Priključnih kablov ne približujte ostrim robom, ne zvijajte, ne vezite jih skupaj in nanje ne postavljajte ničesar.
13. Nevarnost požara. Naprave ne izpostavljajte visokim temperaturam ali odprtemu ognju.
14. Ne izpostavljajte je neposredni sončni svetlobi ali virom toplote.
15. Napravo zaščitite pred vlago, dežjem, mokroto. V napravo ne sme vstopiti nobena tekočina. V nasprotnem primeru obstaja nevarnost električnega udara in poškodbe naprave. Naprave ne uporabljajte v bližini vode.
16. V napravo nikoli ne postavljajte tekočin ali ledu. V zabojnik odlagajte samo pakirano hrano in pakirano pijačo.
17. Ne izpostavljajte je močnim vibracijam ali udarcem.
18. Pazite, da v napravo skozi prežračevalne reže ne pridejo tuji.
19. Nevarnost pregrevanja. Prežračevalne reže naj bodo vedno proste, ne prekrivajte, blokirate ali ne postavljajte ničesar notri. Vedno vzdržujte zadostno razdaljo do sten in predmetov, da lahko zrak prosto kroži.
20. Ne uporabljajte adapterskih vtičev ali kablskih podaljškov.
21. Nevarnost električnega udara. Priključni kabli naj bodo suhi. Ne dotikajte se z mokrimi rokami.
22. Ko odklapljate napajanje: Ne vlecite za kabel. Namesto tega primate za vtič.
23. **Naprave ne uporabljajte v eksplozivnem okolju, na primer v prisotnosti vnetljivih tekočin, plinov ali prahu.** *Orodja ustvarjajo iskre, ki lahko vnamejo prah ali hlape.*
24. **Vtiči orodja se morajo ujemati z vtično. Vtičica ni dovoljena kakor koli spreminjati.** *Nespremenjeni vtičaci in ustrezne vtičnice zmanjšujejo tveganje električnega udara.*
25. **Vašo napravo naj popravi usposobljen serviser, ki uporablja samo originalne nadomestne dele.** *S tem zagotovite varno delovanje naprave.*
26. **Da bi se izognili kontaminaciji hrane, morate upoštevati naslednja navodila:**
 - Če je pokrov odprt dlje časa, lahko pride do občutnega dviga temperature v predelih naprave.
 - Surovo meso in ribe shranjujte v ustreznih posodah, da se ne dotikajo ali kapljajo na drugo hrano.
 - Redno očistite površine, ki lahko pridejo v stik s hrano.
 - Če je naprava dlje časa prazna, jo izklopite, odtajajte, očistite in pustite pokrov odprt, da preprečite nastanek plesni.
27. Naprava ne sme biti izpostavljena dežju.
28. Ta izdelek, ki se napaja prek 12-voltnega žigalnika, je dovoljeno uporabljati samo med vožnjo.
5. V polnilni bateriji nikoli ne povzročite kratkega stika. Kratek stik v bateriji bo povzročil visok električni tok in pregrevanje. Posledica tega bo pregrete ali poškodba baterije.
6. Baterije ne zavrzite v ogenj. Če baterija zagori, lahko eksplodira.
7. Ko se življenjska doba baterije zmanjša za normalno uporabo, jo takoj nesite v trgovino, kjer ste jo kupili. Prazne baterije ne zavrzite.
8. V prežračevalne reže polnilnika ne vstavljajte predmetov. Vstavljanje kovinskih ali vnetljivih predmetov v prežračevalne reže polnilnika lahko povzroči tveganje električnega udara ali poškodbo polnilnika.
9. Pri nepretrgani uporabi se naprava lahko pregreje, kar povzroči škodo na motorju in na stikalu. Zato vedno, ko se ohljuje segreje, orodje odložite za nekaj časa.
10. Prepričajte se, da je baterija trdno nameščena. Če ni dobro nameščena se lahko sname in povzroči nesrečo.
11. Izdelka ne uporabljajte, če se orodje ali električni kontakti baterije (baterijski nosilec) deformirajo. Nameščanje baterije lahko povzroči kratki stik, ki lahko vodi do izhajanja dima ali vžiga.
12. Na električnih kontaktih (baterijski nosilec) orodja se ne smejo nabrati ostužki ali prah.
 - Pred uporabo se prepričajte, da se na kontaktih niso nabrali ostužki in prah.
 - Med uporabo poskusite preprečiti padanje ostužkov ali prahu z orodja na bateriji.
 - Pri prekinitvi delovanja ali po uporabi orodja ne puščajte na območju, kjer je lahko izpostavljeno padajočim ostužkom ali prahu. To lahko povzroči kratki stik, ki lahko vodi do izhajanja dima ali vžiga.
13. Orodje in baterijo vedno uporabljajte pri temperaturi med -5°C in 40°C.

OPOZORILO ZA LITIJ-IONSKO BATERIJO

- Za podaljšanje življenjske dobe je litij-ionska baterija opremljena z zaščitno funkcijo, ki ustavi delovanje. V spodaj opisanih primerih od 1 do 3 se pri uporabi tega izdelka, tudi če ugasnete stikalo, motor lahko ustavi. To ni težava, ampak rezultat zaščitne funkcije.
1. Ko se porabi preostala moč baterije, se motor ugasne. V tem primeru baterijo takoj napolnite.
 2. Če je orodje preobremenjeno, se motor lahko ustavi. V tem primeru sprostite stikalo orodja in odstranite vzroke za preobremenitev. Po tem lahko orodje znova uporabite.
 3. Če se baterija pregreje zaradi preobremenitve, se bo ustavil dovod moči. V tem primeru prenehajte z uporabo baterije in počakajte, da se ohladi. Po tem lahko orodje znova uporabite.

Prosimo, da upoštevate naslednja opozorila in svarila.

OPOZORILO

Da bi preprečili iztekanje baterije, ustvarjanje toplote, oddajanje dima, eksplozijo in vžig, prosimo, da upoštevate naslednja varnostna opozorila.

DODATNA VARNOSTNA NAVODILA

1. Baterijo vedno polnite pri temperaturi 0°C–40°C. Temperatura, nižja od 0°C, bo povzročila prenapetost, kar je nevarno. Baterije ni mogoče polniti pri temperaturi, višji od 40°C. Najbolj primerna temperatura za polnjenje je 20°C–25°C.
2. Polnilnika ne uporabljate neprekinjeno. Ko zaključite s polnjenjem, pustite polnilnik mirovati približno 15 minut pred naslednjim polnjenjem baterije.
3. Ne dovolite, da bi v luknjo, ki povezuje polnilno baterijo prišel tujek.
4. Polnilne baterije in polnilnika nikoli ne razstavljajte.

1. Preprečite nabiranje ostužkov in prahu na bateriji.
 - Med delom poskrbite, da ostužki in prah ne padajo na baterijo.
 - Med delom poskrbite, da se morebitni ostužki in prah z električnega orodja ne nabirajo na bateriji.
 - Neuporabljeno baterijo ne shranjujte na mestu, kjer je izpostavljena ostužkom in prahu.
 - Preden baterijo shranite odstranite ostužke ter prah, ki se lahko sprimejo na baterijo in ne hranite jo skupaj s kovinskimi deli (vijaki, žebliji itn.).

2. Baterijo ne prebadajte z ostrimi predmeti kot so žebli, ne udarjajte s klavdom, ne stopite nanjo, jo ne mečite ali izpostavljajte težkih fizičnih udarom.
3. Vidno poškodovane ali deformirane baterije ne uporabljajte.
4. Baterijo uporabljajte le za določene namene.
5. Če se baterija ne napolni tudi po preteku določenega časa polnjenja, polnjenje takoj prekinite.
6. Baterije ne postavljajte ali izpostavljajte visokim temperaturam ali visokem pritisku, na primer v mikrovalovni pečici, sušilcu ali visokotlačni komori.
7. Ob zaznavi iztekanja ali neprijetnega vonja jo takoj odmaknite od ognja.
8. Ne uporabljajte je v prostorih, kjer se ustvarja močna statična elektrika.
9. Ob iztekanju baterije, čudnem vonju, ustvarjanju toplote, razbarvanju ali deformaciji oziroma v kolikor je videti čudna med uporabo, polnjenjem ali shranjevanjem jo takoj odstranite iz opreme ali polnilnika in jo prenehajte uporabljati.
10. Ne potaplajte baterije in ne dovolite, da vanjo stečejo kakršnekoli tekočine. Vstop prevodne tekočine, kot je voda, lahko povzroči poškodbe ter posledično požar ali eksplozijo. Baterijo shranjujte na hladnem, suhem mestu, stran od lahko vnetljivih in gorljivih predmetov. Izogibati se je potrebno jedkim plinskim ozračjem.
11. Prikazne plošče ne izpostavljajte močnim udarcem in pazite, da je ne zlomite. V nasprotnem primeru se lahko pojavijo težave.

POZOR

1. Če tekočina, ki izteka iz baterije pride v stik z vašimi očmi jih ne drgnite, ampak jih operite s svežo, čisto vodo ter takoj obiščite zdravnika. Če ne boste obiskali zdravnika, lahko tekočina povzroči težave z očmi.
2. V primeru, da tekočina pride v stik s kožo ali oblačili jih takoj operite s čisto vodo. Obstaja možnost, da lahko to povzroči draženje kože.
3. Če opazite rjo, čuden vonj, pregrevanje, razbarvanje, deformacijo in/ali druge nepravilnosti pri prvi uporabi baterije, je ne uporabljajte in jo vrnite dobavitelju ali prodajalcu.

OPOZORILO

- Če v priključek litij-ionske baterije pride prevoden tujek, lahko pride v bateriji do kratkega stika, kar lahko sproži požar. Ob shranjevanju litij-ionske baterije upoštevajte naslednjo vsebino.
- V škatlo za shranjevanje ne shranjujte prevodnih stvari, žebelj in žic kot sta železna in bakrena žica.
 - Da preprečite nastanek kratkega stika, namestite baterijo v orodje ali pa varno vstavite pokrov baterije, ki pokriva prezračevalno režo.

GLEDE TRANSPORTA LITIJEVIH BATERIJ

Pri transportu litijevih baterij upoštevajte naslednje previdnostne ukrepe.

OPOZORILO

Obvestite transportno podjetje o tem, da paket vsebuje litijevo baterijo, in o izhodni moči ter upoštevajte navodila transportnega podjetja, ko urejate prevoz.

- Litijeve baterije, ki imajo izhodno moč višjo od 100 Wh so označene kot nevarno blago in za njih boste morali izpolniti posebne prijavne postopke.
- Pri mednarodnem transportu morate upoštevati mednarodno zakonodajo in pravila ter ureditve ciljne države.

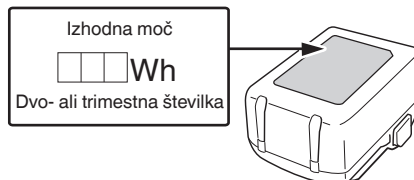

PREVIDNOSTNI UKREPI ZA POVEZAVO Z NAPRAVO USB (UC18YSL3)

Ko pride do nepričakovane težave, je mogoče, da bodo podatki na napravi USB, ki je povezana s tem izdelkom, poškodovani ali izgubljeni. Vedno naredite varnostno kopijo podatkov na napravi USB, preden jo uporabite s tem izdelkom.

Naše podjetje ne prevzema odgovornosti za podatke, ki so shranjeni na napravi USB in se poškodujejo ali izgubijo, ali za poškodbe na povezani napravi.

OPOZORILO

- Pred uporabo preverite, če so na kablu USB kakršne koli napake ali poškodbe. Uporaba okvarjenega ali poškodovanega kabla USB lahko povzroči dim ali ogenj.
- Ko proizvodno ne uporabljate, pokrijte vrata USB z gumijastim pokrovčkom. Zbiranje prahu itd. v vratih USB lahko povzroči nastajanje dima ali ognjen.

OPOMBA

- Med polnjenjem USB lahko pride do občasnih prekinitev.
- Ko naprave USB ne polnite, odstranite napravo USB s polnilnika. Če tega ne boste storili, boste skrajšali življenjsko dobo naprave USB, pride pa lahko tudi do nepričakovanih nesreč.
- V tem primeru morda ne bo mogoče napolniti naprav USB, kar je odvisno od vrste naprave.



IMENA DELOV

Številke v spodnjem seznamu se ujemajo s **Sl. 1–Sl. 8**.

1	Shranjevanje kablov (kabel za priključitev cigaretnega vžigalnika)
2	Shranjevanje kablov (omrežni priključni kabel)
3	Vrtljivi gumb (vkllop/izkllop/regulirana moč)
4	Delovni zaslon »hladno«
5	Delovni zaslon »toplo«
6	Stikalo za način delovanja (toplo, hladno)
7	Stikalo za električno napajanje
8	Pokrov
9	Prezračevalne reže
10	Posoda
11	Baterija

Slovenščina

12	Napisna ploščica
13	Motor
14	Predelek
15	Nosilni ročaj
16	Zatič
17	Kontrolna lučka napoljenosti
18	Stikalo indikatorja preostale energije baterije
19	Indikatorska lučka preostale energije baterije
20	Prikazna plošča

	Zakleni
	Odkleni
	Opozorilo

STANDARDNA OPREMA





Zraven glavnega orodja (1 orodje) vsebuje paket pribor napisan na strani 175.

Standardni pribor se lahko spremeni brez obvestila.

SIMBOLI

OPOZORILO

V nadaljevanju so prikazani simboli, uporabljeni pri stroju. Pred uporabo se prepričajte, da jih razumete.

	UL18DF: Baterijska hladilna torba s funkcijo ogrevanja
	Da ne bi prišlo do poškodb, mora uporabnik prebrati navodila.
	Samo za države EU Električni orodij ne odlagajte med hišne odpadke! V skladu z evropsko direktivo 2012/19/EU o odpadni električni in elektronski opremi in njeni uresničitvi v skladu z nacionalnim pravom se morajo električna orodja, ki so dosegla življenjsko dobo ločeno zbirati in okolju prijazno reciklirati.
	Enosmerni tok
V	Ocenjena napetost
	Odklopite baterijo
	Stikalo za izklop
	Vtičnica za vžigalnik za cigarete
	Delovanje na baterije
	Omrežna vtičnica
OFF	IZKLOP
ECO	Način varčevanja z energijo
MAX	Največja izhodna moč
COLD	Hladno
WARM	Ohrani toplo

UPORABA

Ta hladilna skrinja je primerna za hlajenje ali ohranjanje tople pakirane hrane in pijače.

Namenjen je zasebni uporabi na kampiranju, v avtomobilu ipd. Naprava ni namenjena za industrijsko ali komercialno uporabo.

Ni namenjeno za uporabo na prostem.

Ni namenjena za uporabo v območjih s posebnimi pogoji, kot je jedko ali eksplozivno ozračje (prah, para ali plin).

SPECIFIKACIJE

1. Električno orodje

Model		UL18DF	
Električno napajanje		DC 18 V, 230 V	
		Napajanje DC 12 V v vozilu Napajanje iz gospodinjstva (z uporabo priloženega adapterja AC)	
Kapaciteta	L	24	
Temperatura hlajenja	°C	Najnižja temperatura hlajenja 3°C (pri zunanji temperaturi 23°C)	
Temperatura segrevanja	°C	Najvišja temperatura ogrevanja do 65°C (pri zunanji temperaturi 23°C)	
Najv. čas za ohrani toplo/ ohrani hladno (v okolju 23°C)	Ohrani hladno (NAJV.)	Ure	2,4 (BSL36B18)
	Ohrani toplo (NAJV.)	Ure	2,4 (BSL36B18)
	Način za varčevanje z energijo	Ure	11,6 (BSL36B18)
Baterija je na voljo za to orodje			Večvoltna baterija, serija BSL18

Teža	5,3 kg (brez baterije)
------	---------------------------

VKLOP/IZKLOP v presledkih
0,1 sekunde (Brenčanje v
presledkih: okoli 2 sekundi)
(VIJOLIČNO)



Polnjenje ni možno
*3

OPOMBA

Zaradi HiKOKI programa nenehnega raziskovanja in razvoja se specifikacije lahko spremenijo brez predhodnega obvestila.

2. Baterija (naprodaj posebej)

Model	Napetost	Kapaciteta baterije
BSL36B18	36 / 18 V *1	4,0 / 8,0 Ah *1

*1 Orodje se bo samodejno prekllopilo.

POLNJENJE

Pred uporabo električnega orodja napolnite baterijo po sledečem postopku.

<UC18YSL3 (na voljo posebej)>

1. Napajalni kabel polnilnika priključite v vtičnico.

Ob priključitvi polnilnika v vtičnico bo kontrolna lučka napoljenosti utripala rdeče. (Glej **Tabela 1**)

2. Vstavite baterijo v polnilnik.

Trdno vstavite baterijo v polnilnik, kot je prikazano na **Sl. 3** (na strani 3).

3. Polnjenje

Ko vstavite baterijo v polnilnik, se postopek polnjenja začne in indikacijska lučka za polnjenje utripa v modri barvi.

Ko bo baterija povsem napolnjena, bo kontrolna lučka gorela zeleno. (Glej **Tabela 1**)

(1) Označba kontrolne lučke napoljenosti

Označbe kontrolne lučke napoljenosti bodo takšne, kot je prikazano v **Tabeli 1**, glede na pogoje polnilnika ali baterije za polnjenje.

Tabela 1: Označbe kontrolne lučke napoljenosti

VKLOP/IZKLOP v presledkih 0,5 sekunde (RDEČE) 	Pred polnjenjem *1
Zasveti za 0,5 sekunde v presledkih po 1 sekundo. (MODRO) 	Napoljenost je manj kot 50%
Zasveti za 1 sekundo v presledkih po 0,5 sekundo. (MODRO) 	Napoljenost je manj kot 80%
Neprekinjeno sveti (MODRO) 	Napoljenost je več kot 80%
Nenehno sveti (Neprekinjeno brenčanje: okoli 6 sekund) (ZELENO) 	Polnjenje končano
VKLOP/IZKLOP v presledkih 0,3 sekunde (RDEČE) 	Mirovanje po pregretju *2

OPOMBA

*1 Če rdeča lučka še naprej utripa, tudi ko ste polnilnik že priključili, se prepričajte, ali je baterija dobro vstavljena.

*2 Pregreta baterija. Ni mogoče napolniti.

Čeprav se bo polnjenje začelo, ko bo baterija dovolj ohlajena, tudi če jo pustite na mestu, je vseeno najbolj priporočljivo, da baterijo odstranite in pustite, da se ohladi na senčnem, dobro prezračenem mestu, preden jo začnete polniti.

*3 Napaka v bateriji ali polnilniku

– Baterijo dobro in popolnoma vstavite.

– Prepričajte se, da na nastavku in priključkih baterije ni tujkov. Če tujkov ni, gre verjetno za okvaro baterije ali polnilnika. Odnosite ju v pooblašeni servisni center.

○ Če se polnilnik uporablja dalj časa, se bo ta segrel, zaradi česar lahko pride do napak. Ko se polnjenje zaključi, naj polnilnik miruje vsaj 5 minut do naslednjega polnjenja.

(2) Temperature in čas polnjenja baterije. (Glej **Tabelo 2**)

Tabela 2

Model	UC18YSL3	
Vrsta baterije	Litij-ioniska	
Napetost polnjena	14,4–18 V	
Temperature pri katerih se lahko baterija polni	0°C–50°C	
Čas polnjenja baterije približno (Pri 20°C)	1,5 Ah	15 min
	2,0 Ah	20 min
	2,5 Ah	25 min
	3,0 Ah	20 min
	4,0 Ah	26 min
	5,0 Ah	32 min
Čas polnjenja večvoltne baterije, približno. (Pri 20°C)	6,0 Ah	38 min
	1,5 Ah (× 2 enota)	20 min
	2,5 Ah (× 2 enota)	32 min
	4,0 Ah (× 2 enota)	52 min
Število baterijskih celic	4–10	
Napetost polnilnika za USB	5 V	
Tok polnilnika za USB	2 A	
Teža	0,6 kg	

OPOMBA

○ Čas polnjenja je odvisen od temperature okolja in napetosti električnega vira.

○ Če polnjenje dolgo traja

Slovenščina

- Pri zelo nizki zunanji temperaturi polnjenje traja dlje. Baterijo polnite na toplem (na primer v zaprtih prostorih).
- Ne blokirajte pretoka zraka. V nasprotnem primeru se notranjost pregreje in polnilnik postane manj.
- Če ventilator za hlajenje ne deluje, se za popravilo obrnite na pooblaščen servisni center HiKOKI.

4. Izključite napajalni kabel polnilnika iz vtičnice.

5. Polnilnik trdno pritrite in izvlecite baterijo.

OPOMBA

Baterijo izvlecite iz polnilnika po uporabi in jo shranite.

V zvezi z električnim tokom v primeru novih baterij itd.

Ker notranja kemijska snov novih baterij in baterij, ki niso bile dlje časa uporabljene, ni aktivirana, je lahko električni tok nizek, ko jih uporabljate prvič in drugič. To je časovno omejen pojav in normalen čas, potreben za polnjenje, se povrne po 2–3 polnjenjih baterije.

Kaj storiti za daljše delovanje baterij.

- (1) Baterije napolnite, preden se popolnoma spraznijo. Če začutite, da moč orodja upada, ga prenehajte uporabljati in napolnite njegovo baterijo. Če nadaljujete z uporabo orodja in porabite električni tok, se lahko baterija poškoduje, kar skrajša njeno življenjsko dobo.
- (2) Izogibajte se polnjenju pri visokih temperaturah. Akumulatorska baterija bo takoj po uporabi vroča. Če boste takšno baterijo polnili takoj po uporabi, se bo njena notranja kemijska snov izčrpala in življenjska doba baterije se bo skrajšala. Pustite baterijo in jo napolnite potem, ko se je nekaj časa ohlajala.

NAMESTITEV IN DELOVANJE

Dejanje	Slika	Stran
Odstranitev in vstavljanje baterije	2	2
Polnjenje	3	2
Indikator preostale energije baterije	6	3
Polnjenje naprave USB preko električne vtičnice	7-a	3
Polnjenje naprave USB in baterije preko električne vtičnice	7-b	3
Kako napolniti napravo USB	8	3
Izbor pribora	-	176

PRED UPORABO

⚠ Pred uporabo se prepričajte, da ni poškodb. Poškodovana naprava morda ne bo delovala.

⚠ Pred uporabo preverite, ali nazivna omrežna napetost in omrežna frekvenca, navedena na tipski tablici, ustrezata vašemu napajalniku.

⚠ Priključitev na omrežno napajanje: Vedno namestite RCD z največjim sprožilnim tokom 30 mA navzgor.

Priporočamo, da napravo očistite pred prvo uporabo. Glejte »3. Čiščenje« v poglavju »VZDRŽEVANJE IN PREGLEDOVANJE«.

1. Namestitev nosilnega ročaja (Sl. 4)

Nosilni ročaj vstavite pod prikazanim kotom, najprej na eni strani: Nos (na nosilnem ročaju) vstavite v pravokotni del odprtine (na spoju posode). Nato vstavite nosilni ročaj tudi na drugi strani, medtem ko nosilni ročaj rahlo potegnete narazen.

POZOR

Pred prenašanjem enote poskrbite, da je ročaj pravilno nameščen.

2. Nastavitev

⚠ **OPOZORILO** : Pri nastavitvi enote pazite, da napajalni kabel ni priščipnjen ali poškodovan.

⚠ **OPOZORILO** : Naprave ne postavljajte pred električne vtičnice. Omrežni vtiči morajo biti vedno lahko dostopni.

UPORABA

⚠ Ni namenjeno za neprekinjeno delovanje. Najdaljši čas delovanja je 6 dni. Ko je dosežen najdaljši čas delovanja, izklopite napravo za najmanj 2 uri.

1. Priključitev na električno napajanje

2. Nastavite uporabljeno napajanje

Nastavite z uporabo stikalca.

- Napajalna napetost 12 voltov

Izvlecite priključni kabel iz prostora za shranjevanje kablov, ga v celoti odvijte in priključite v ustrezno 12-voltno vtičnico za vžigalnik v vozilu.

⚠ Nekatere vtičnice za cigaretni vžigalnik napajajo tudi, ko je motor vozila ugasnjen.

Naprava, ki ostane vklopljena, lahko izprazni akumulator vašega vozila do te mere, da se motor ne zažene.

Izklopite napravo, ko zapustite vozilo.

- Priključitev na električno omrežje

Omrežni priključni kabel vzemite iz prostora za shranjevanje kablov, ga popolnoma odvijte in priključite v ustrezno omrežno vtičnico.

- Vstavljanje baterije

OPOMBA

Ta izdelek ne more polniti baterije iz drugih virov napajanja.

3. Izbira načina delovanja

Nastavite način delovanja s stikalom:

4. Vklp/izklp, nastavitev moči

Stikalo za vklop: Obrnite vrtljivi gumb v smeri urnega kazalca.

Povečanje moči: Obrnite vrtljivi gumb v smeri urnega kazalca.

Zmanjšanje moči: Zavrtite vrtljivi gumb v nasprotni smeri urnega kazalca.

Stikalo za izklp: Zavrtite vrtljivi gumb v nasprotni

smeri urinega kazalca do konca (do položaja »OFF« (izklop)).

»OFF«=IZKLOP

OPOMBA

Položaj NAJV.: Najvišja notranja temperatura, ki jo je mogoče doseči, je 17°C nižja od zunanje temperature (pri zunanji temperaturi 25°C).

Najvišjo notranjo temperaturo pribl. 60°C je mogoče doseči (pri zunanji temperaturi 25°C).

Položaj EKO.: Poraba energije ustreza energijskemu razredu A+++ . Najvišja notranja temperatura, ki jo je mogoče doseči, je 8–11°C nižja od zunanje temperature (pri zunanji temperaturi 23°C).

5. Odpiranje/zapiranje pokrova (SI. 5)

Odpiranje: Če želite odpreti pokrov: Nosilni ročaj zložite nazaj. Nato pokrov odprite nazaj.

Zapiranje: Zaprite pokrov in zložite nosilni ročaj naprej.

6. Nasveti za varčevanje z energijo

- Ne izpostavljajte neposredni sončni svetlobi.
- V načinu hlajenja: Uporabite že ohlajeno hrano in pijačo.
- Ne odpirajte pokrova dlje, kot je potrebno, in ga popolnoma zaprite.
- Prepričajte se, da lahko zrak kroži med hrano.

⚠ **NEVARNOST** : Odklopite napravo iz električnega omrežja. Izvlecite vtič, odstranite baterijo. Obstaja nevarnost električnega udara!

VZDRŽEVANJE IN PREGLEDOVANJE

⚠ **NEVARNOST** : Odklopite napravo iz električnega omrežja. Izvlecite vtič, odstranite baterijo. Obstaja nevarnost električnega udara!

1. Pregled montažnih vijakov

Redno pregledujte vse montažne vijake in zagotovite, da so tesno pritrjeni. V kolikor bi kateri vijak bil zhranjal ga takoj privijte. Če tega ne storite lahko pride do resne nevarnosti.

2. Pregled kontaktov (orodje in baterija)

Pred uporabo se prepričajte, da se na kontaktih niso nabrali ostužki in prah.

Občasno preverite pred, med in po uporabi.

POZOR

Odstranite ostužke ali prah, ki se je morda nabral na kontaktih.

V nasprotnem primeru lahko pride do okvare.

3. Čiščenje

⚠ **NEVARNOST** : Prepričajte se, da nobena tekočina ne pride v notranjost pokrova, da se izognete nevarnostim!

Ko sta zunanost naprave in pokrov umazana, obrišite z mehko suho krpo ali krpo, navlaženo z milnico. Ne uporabljajte klorovih raztopin, bencina ali razredčevalcev barve, saj ti stopijo plastiko.

Posežite prezračevalne reže ali očistite z mehko krtačo.

Notranjost posode očistite z vodo in sredstvom za pomivanje posode. Dobro posušite.

4. Skladiščenje

Napravo in baterijo hranite na mestu s temperaturo nižjo od 40°C in izven dosega otrok.

OPOMBA

Shranjevanje litij-ionskih baterij.

Zagotovite, da so litij-ionske baterije popolnoma napolnjene, preden jih shranite.

Dolgotrajno shranjevanje baterij (3 mesece ali več), ki so le malo napolnjene, lahko vodi do slabšega delovanja, znatnega zmanjšanja časa uporabe baterije ali povzroči, da baterij ni več možno napolniti.

Vendar pa se lahko znatno zmanjšan čas uporabe baterije popravi tako, da se baterije dva do petkrat ponavljajoče napolnijo in uporabijo.

Če je kljub ponavljajočem polnjenju in uporabi čas baterije še vedno zelo kratek, baterije zavrzite in kupite nove.

POZOR

Pri uporabi in vzdrževanju električnih orodjih je treba upoštevati varnostne uredbe in standarde, ki so določene za vsako državo.

Pomembno obvestilo o baterijah za akumulatorsko orodje HiKOKI

Obvezno uporabljajte naše originalne akumulatorske baterije. Za varnost in pravilno delovanje našega akumulatorskega električnega orodja ne jamčimo, če uporabljate baterije, ki jih ni izdelalo naše podjetje, in če baterijo razstavite ali preoblikujete (na primer razstavite in zamenjate celice ali druge notranje dele).

GARANCIJA

Garantiramo za HiKOKI električna orodja v skladu z ustavno/državno veljavnimi uredbami. Garancija ne zajema napak ali poškodb, ki nastanejo zaradi nepravilne uporabe, zlorabe ali normalne obrabe. V primeru pritožbe pošljite sestavljeno električno orodje skupaj z GARANCIJSKIM CERTIFIKATOM, ki ga najdete na koncu teh navodil za uporabo, na pooblaščen servis HiKOKI.

OPOMBA

Zaradi HiKOKI programa nenehnega raziskovanja in razvoja se specifikacije lahko spremenijo brez predhodnega obvestila.

ODPRAVLJANJE MOTENJ

Naprava ne deluje:

- Preverite, ali sta vtič ali baterija vstavljena do konca.
- Ali je trenutno izbirno stikalo v položaju »baterija«: Preverite stanje napoljenosti baterije. Baterijo po potrebi napolnite.
- Če je trenutno izbirno stikalo nastavljeno na 12 V: Vključite vžig vašega vozila.
- Ali se naprava vklopi z vrtljivim gumbom in na stikalu za način delovanja?

Naprava se ne hladi pravilno:

- Napravo postavite na hladnejše mesto. Ne izpostavljajte neposredni sončni svetlobi.
- Prepričajte se, da prezračevalne reže niso pokrite. Zagotoviti je treba zadostno kroženje zraka.
- Povečanje moči: Obrnite vrtljivi gumb v smeri urinega kazalca.

Naprava se ne ogreje pravilno:

- Prepričajte se, da prezračevalne reže niso pokrite. Zagotoviti je treba zadostno kroženje zraka.
- Povečanje moči: Obrnite vrtljivi gumb v smeri urinega kazalca.

**OSOBITNÉ BEZPEČNOSTNÉ
POKYNY**

1. Skontrolujte, či zariadenie nie je poškodené. Poškodené zariadenie sa nesmie uviesť do prevádzky.
2. Toto zariadenie môžu používať deti vo veku od 8 rokov a aj osoby so zníženými fyzickými, zmyslovými alebo duševnými schopnosťami alebo nedostatkom skúseností a znalostí, pokiaľ je pre ne zabezpečený dozor alebo zaškolenie ohľadom používania zariadenia a pokiaľ rozumejú rizikám spojeným s jeho používaním. Deti sa nesmú hrať so zariadením. Čistenie a používateľskú údržbu nesmú deti vykonávať bez dozoru. Deti vo veku od 3 do 8 rokov môžu nakladať a vykladať chladiace zariadenia.
3. Aby ste predišli znečisteniu potravín, dodržiavajte nasledujúce pokyny:
 - Otvorenie dvierok na dlhý čas môže spôsobiť značné zvýšenie teploty v priestoroch spotrebiča.
 - Pravidelne čistite povrchy, ktoré sa môžu prísť do kontaktu s potravinami a prístupné odvodňovacie systémy.
 - Vodné nádrže vyčistite, ak sa nepoužívali 48 hodín; prepláchnite vodovodný systém pripojený k prívodu vody, ak sa voda nečerpala v priebehu 5 dní.
- Surové mäso a ryby skladujte vo vhodných nádobách v chladničke tak, aby neboli v kontakte s inými potravinami ani na ne nekvapkali.
- Dvojhviezdičkové priehradky na mrazené potraviny sú vhodné na skladovanie vopred zmrazených potravín, skladovanie alebo výrobu zmrzliny a výrobu kociek ľadu.
- Jednohviezdičkové, dvojhviezdičkové a trojhviezdičkové priehradky nie sú vhodné na zmrazovanie čerstvých potravín.
- Ak necháte chladiaci spotrebič dlhšiu dobu prázdny, vypnite ho, odmrazte, vyčistite, vysušte a nechajte dvierka otvorené, aby sa v spotrebiči netvorili plesne.
4. Obalovú fóliu uchovávajte mimo dosahu detí. Riziko zadusenia.
5. Pred všetkými prácami spojenými s údržbou a čistením: Odpojte zariadenie od napájania. Vytiahnite zástrčku a vyberte batériu.
6. Ihneď odpojte zariadenie od napájania, ...
 - ak sa dovnútra veka dostali kvapalina alebo predmety.
 - ak bolo zariadenie vystavené dažďu, vlhkosti alebo kvapalinám.
 - ak zariadenie nepracuje správne,
 - ak zariadenie spadlo,

- v prípade výskytu dymu,
- v prípade nezvyčajných zvukov alebo zápachov,
- v prípade poškodenia.

Vo všetkých týchto prípadoch: Vytiahnite zástrčku a vyberte batériu. Nepokračujte v používaní. Zariadenie nechajte skontrolovať a v prípade potreby opraviť vyškoleným odborníkom.

7. Nevychudajte dym z požiaru zariadenia. Ak by ste sa však nadýchli dymu: vyhľadajte lekársku pomoc, dym môže byť zdraviu škodlivý.
8. Zariadenie neupravujte.
9. Pri preprave zariadenia vo vozidle ho zaistite proti pohybu. Nepravujte ho v priestore pre cestujúcich, ale v batožinovom priestore.
10. Riziko nehody. Spojovacie káble umiestnite tak, aby nikomu neprekážali.
11. Nepoužívajte súčasne obidva spojovacie káble, aby nedošlo k poškodeniu.
12. Spojovacie káble uchovávajú mimo ostrých hrán, neohýbajte ich, nezväzujte ich a nič na ne nekladajte.
13. Riziko požiaru. Zariadenie nevystavujte vysokým teplotám ani otvorenému ohňu.
14. Nevystavujte priamemu slnečnému žiareniu alebo zdrojom tepla.
15. Zariadenie uchovávajú mimo pôsobenia vlhkosti, dažďa a mokrého prostredia. Do zariadenia sa nesmú dostať žiadne kvapaliny. V opačnom prípade hrozí riziko zasiahnutia elektrickým prúdom a poškodenia zariadenia. Nepoužívajte toto zariadenie v blízkosti vody.
16. Do zariadenia nikdy nedávajte kvapaliny ani ľad. Do nádob vkladajte len balené potraviny a nápoje.
17. Nevystavujte nadmerným vibráciám, otrasom ani nárazom.
18. Dbajte na to, aby sa do zariadenia cez vetracie otvory nedostali žiadne cudzie predmety.
19. Riziko prehriatia. Dbajte na to, aby boli vetracie otvory vždy voľné, nezakrývajte ich ani ich neblokujte a nedávajte nič dovnútra. Vždy uchovávajú dostatočnú vzdialenosť od stien a predmetov, aby vzduch mohol voľne cirkulovať.
20. Nepoužívajte zástrčky s adaptérom ani predlžovacie káble.
21. Riziko zasiahnutia elektrickým prúdom. Spojovacie káble udržiavajte suché. Nedotýkajte sa mokrymi rukami.
22. Pri odpájaní napájania: Neťahajte za kábel. Namiesto toho uchopte zástrčku.
23. **Elektrické zariadenie nepoužívajte v prostredí s nebezpečenstvom výbuchu, ako napríklad v prítomnosti horľavých kvapalín, plynov alebo prachu. Elektrické zariadenia vytvárajú iskry, ktoré môžu zapáliť prach alebo výpary.**
24. **Zástrčka elektrického zariadenia musí vyhovovať sieťovej elektrickej zásuvke. Zástrčku nikdy a žiadnym spôsobom neupravujte. Neupravené zástrčky a správne vyhovujúce zásuvky znížia riziko zasiahnutia elektrickým prúdom.**
25. **Servis svojho elektrického zariadenia nechajte vykonávať len kvalifikovanej osobe a s použitím originálnych náhradných dielov. Tým sa zabezpečí bezpečné fungovanie zariadenia.**

26. Aby sa predišlo kontaminácii potravín, je nutné dodržiavať nasledujúce pokyny:

- Ak je veko otvorené dlhšiu dobu, v priehradkách zariadenia môže byť značný nárast teploty.
 - Surové mäso a ryby skladujte vo vhodných nádobách tak, aby sa nedotýkali iných potravín a aby ich obsah na ne nekvapkal.
 - Pravidelne čistite povrchy, ktoré sa môžu dostať do kontaktu s potravinami.
 - Ak sa zariadenie ponechá dlhšiu dobu prázdne, vypnite ho, rozmrazte ho, vyčistite a nechajte otvorené veko, aby ste zabránili rastu plesní.
27. Zariadenie nesmie byť vystavené dažďu.
28. Tento výrobok napájaný 12 V výstupom pre zapalovač cigariet sa smie používať len počas jazdy vozidla.

ĎALŠIE BEZPEČNOSTNÉ VAROVANIA

1. Batériu vždy nabíjajte pri teplote 0°C–40°C. Teplota nižšia ako 0°C bude mať za následok nadmerné nabíjanie, ktoré je nebezpečné. Batériu nie je možné nabíjať pri teplote vyššej ako 40°C. Najvhodnejšou teplotou pre nabíjanie je teplota od 20°C do 25°C.
2. Nabíjačku nepoužívajte nepretržite. Po dokončení nabíjania nechajte nabíjačku pred ďalším nabíjaním batérie približne 15 minút odpočívať.
3. Nedovoľte, aby sa do otvoru na pripojenie nabíjateľnej batérie dostali akékoľvek cudzie telesá.
4. Nabíjateľnú batériu a nabíjačku nikdy nerozoberajte.
5. Nabíjateľnú batériu nikdy neskratujte. Skratovanie batérie bude viesť k veľkému elektrickému prúdu a prehriatiu. Následkom bude spálenie alebo poškodenie batérie.
6. Batériu neháďte do ohňa. Ak batéria horí, môže explodovať.
7. Ak je životnosť ďalšieho nabíjania príliš krátke na praktické použitie, odnesie batériu do predajne, v ktorej ste ju zakúpili. Vyčerpanú batériu nelikvidujte.
8. Do ventilačných otvorov na nabíjačke nekladajte žiadne predmety. Ak do ventilačných otvorov vložíte kovové predmety alebo horľavé materiály, bude to viesť k nebezpečenstvu poranenia elektrickým prúdom alebo sa poškodí nabíjačka.
9. Ak používate túto jednotku nepretržite, môže dôjsť k jej prehriatiu, čo vedie k poškodeniu motora a spínača. Preto vždy keď sa plášť zohreje na vysokú teplotu, prácu s náradím na chvíľu prerušte.
10. Skontrolujte, či je batéria nainštalovaná pevne. Ak je uvoľnená, mohla by vypadnúť a spôsobiť nehodu.
11. Výrobok nepoužívajte, ak je zdeformovaný nástroj alebo svorky batérie (držiak batérie). Inštalácia batérie môže spôsobiť skrat, ktorý by mohol viesť k emisii dymu alebo k vznieteniu.
12. Svorky nástroja (držiak na batériu) udržiavajte bez kovových pilín a prachu.
 - Pred použitím sa uistite, že v oblasti svoriek sa nenachádzajú kovové piliny a prach.
 - Počas použitia sa snažte zabrániť tomu, aby z nástroja padali na batériu kovové piliny alebo prach.
 - Pri prerušení prevádzky alebo po použití nenechávajte nástroj v oblasti, kde by mohol byť vystavený padajúcim kovovým pilinám alebo prachu. Ak tak urobíte, môže to spôsobiť skrat, ktorý by mohol viesť k emisii dymu alebo k vznieteniu.
13. Náradie a batériu používajte vždy pri teplotách od -5°C do 40°C.

UPOZORNENIE OHĽADNE LÍTIOVO-IÓNOVÝCH BATÉRIÍ

Kvôli predĺženiu životnosti je lítiovo-iónová batéria vybavená ochrannou funkciou, ktorá preruší výkon. V nižšie uvedených prípadoch 1 až 3 sa motor počas používania výrobku zastaví dokonca aj vtedy, keď potiahnete vypínač. Nejde o chybu, je to výsledok ochrannej funkcie.

1. Motor sa zastaví, keď sa vybije batéria. V takomto prípade ju okamžite nabite.
2. Motor sa môže zastaviť v prípade preťaženia náradia. V takomto prípade uvoľnite vypínač náradia a odstráňte príčinu preťaženia. Následne ho budete môcť opäť použiť.
3. Batériový pohon sa môže zastaviť, ak pri preťažení dôjde k prehrievaniu batérie. V takomto prípade prestaňte batériu používať a nechajte ju vychladnúť. Následne ho budete môcť opäť použiť.

Okrem toho, berte na zreteľ nasledujúce výstrahy a upozornenia.

VÝSTRAHA

Aby ste zabránili vytekaniu kvapaliny z batérie, generovaniu tepla, unikaniu dymu, výbuchu a vznieteniu, dodržiavajte nasledujúce bezpečnostné opatrenia.

1. Nedovoľte, aby sa na batérii zachytávali kovové piliny a prach.
 - Nedovoľte, aby počas práce padali na batériu kovové piliny a prach.
 - Uistite sa, že sa na batérii nenazbierali kovové piliny a prach, ktoré padajú na elektrické náradie počas práce.
 - Nepoužívajte batériu neskladujte na mieste s výskytom kovových pilín a prachu.
 - Pred uskladnením z batérie odstráňte kovové piliny a prach, ktoré sa mohli na nej zachytiť a neskladujte ju spolu s kovovými súčasťami (skrutky, klince, apod.).
2. Batériu neprepichujte ostrými predmetmi, ako sú napríklad klince, neudierajte po nej kladivom, nestúpajte na ňu, nehádzajte ju, ani ju nevystavujte silným fyzickým nárazom.
3. Očividne poškodenú alebo zdeformovanú batériu nepoužívajte.
4. Batériu nepoužívajte na iné, ako stanovené účely.
5. Ak sa batéria nenabije ani po uplynutí zadanej doby na nabíjanie, okamžite prestaňte s ďalším nabíjaním.
6. Batériu nevystavujte účinkom vysokých teplôt ani veľkého tlaku, ani ju nekladajte do mikrovlnnej rúry, sušičky alebo vysokotlakovej nádoby.
7. Keď dôjde k unikaniu tekutiny, alebo ak zacítite odporný zápach, batériu okamžite odneste mimo ohňa.
8. Batériu nepoužívajte na miestach, kde dochádza ku generovaniu silnej statickej elektriny.
9. Ak počas používania, nabíjania alebo skladovania dochádza k unikaniu tekutiny z batérie, ak zacítite odporný zápach, alebo ak dochádza ku generovaniu tepla, zmene farby, deformáciám alebo k čomukoľvek neštandardnému, batériu okamžite vyberte z náradia alebo z nabíjačky a prestaňte ju používať.
10. Batériu neponárajte ani nedovoľte, aby sa do nej dostali akékoľvek kvapaliny. Vniknutie vodivej kvapaliny, ako je napríklad voda, môže spôsobiť poškodenie, ktoré môže spôsobiť požiar alebo výbuch. Batériu skladujte na chladnom, suchom mieste, mimo výbušných a horľavých predmetov. Musíte sa vyhnúť prostrediam s korozívnymi plynmi.
11. Panel displeja nevystavujte silným nárazom a nedovoľte, aby došlo k jeho poškodeniu. Môže to viesť k problémom.

UPOZORNENIE

1. Ak sa tekutina unikajúca z batérie dostane do očí, oči si nešuchajte a dôkladne si ich vypláchnite čerstvou čistou vodou, ako je pitná voda z vodovodu a okamžite vyhľadajte lekársku pomoc. Ak nevyhľadáte ošetrorenie, tekutina môže spôsobiť problémy zraku.
2. Ak sa tekutina dostane na kožu alebo odev, okamžite ich dôkladne umyte alebo očistite čistou vodou, ako je pitná voda z vodovodu. Existuje možnosť, že môže dôjsť k podráždeniu pokožky.
3. Ak pri prvotnom používaní akumulátora zistíte výskyt hrdze, odporný zápach, prehrievanie, stratu farby, deformácie a/alebo iné nezrovnalosti, batériu nepoužívajte a vráťte ju predajcovi alebo dodávateľovi.

VÝSTRAHA

Ak sa do svorky lítiovo-iónovej batérie dostane vodivé cudzie teleso, batéria môže zoskratovať a spôsobiť požiar. Pri uskladňovaní lítiovo-iónovej batérie určite dodržiavajte nasledovné pravidlá.

- Do skladovacej skrinky nekladajte vodivé odrezky, klince ani drôty, ako je napríklad oceľový drôt a medený drôt.
- Aby ste predišli zoskratovaniu, vložte batériu do nástroja alebo pri uskladnení pevne založte kryt batérie, až kým nevidíte ventilátor.

PREPRAVA TÝKAJÚCA SA LÍTIOVO-IÓNOVÝCH BATÉRIÍ

Pri preprave lítiovo-iónovej batérie dodržiavajte nasledovné opatrenia.

VÝSTRAHA

- Pri organizovaní prepravy ohláste prepravnej spoločnosti, že balenie obsahuje lítiovo-iónovú batériu, informujte ju o výstupnom výkone a postupujte podľa pokynov prepravnej spoločnosti.
- Lítium-iónové batérie, ktoré prekračujú výkon 100 Wh, sú pri transporte označené ako nebezpečný tovar, ktorý vyžaduje špeciálne aplikačné postupy.
 - Pri preprave do zahraničia musíte vyhovieť medzinárodným zákonom, pravidlám a predpisom cieľovej krajiny.



BEZPEČNOSTNÉ OPATRENIA PRE PRIPOJENIE USB ZARIADENIA (UC18YSL3)

AK SA VYSKYTNÚ NEOČAKÁVANÉ PROBLÉMY, ÚDAJE NA USB ZARIADENÍ, ktoré je pripojené k tomuto výrobku, sa môžu poškodiť alebo stratiť. Pred použitím tohto výrobku sa vždy uistite, že ste si záložovali všetky údaje, ktoré sa nachádzajú na USB zariadení. Vezmite do úvahy, že naša spoločnosť nepreberá žiadnu zodpovednosť za údaje, ktoré sú uložené na USB zariadení, ktoré sa poškodia alebo stratia, ani za žiadne škody, ktoré sa môžu vyskytnúť na pripojenom zariadení.

VÝSTRAHA

- Pred použitím skontrolujte spojovací USB kábel, či nie je chybný alebo poškodený. Použitím chybného alebo poškodeného kábla USB môžete spôsobiť vznik dymu alebo zapálenie.
- Ak výrobok nepoužívate, zakryte USB port gumeným krytom. Hromadením prachu atď. v USB porte môže vzniknúť dym alebo zapálenie.

POZNÁMKA

- Počas USB nabíjania sa môže vyskytnúť príležitostné pozastavenie.
- Ak sa USB zariadenie nenabíja, vyberte USB zariadenie z nabíjačky. Nedodržanie toto pokynu nemusí len znížiť životnosť batérie USB zariadenia, ale môže viesť aj k neočakávaným nehodám.
- Niektoré USB zariadenia sa nedajú nabíjať, záleží od typu zariadenia.













NÁZVY DIELOV

Čísla v nižšie uvedenom zozname zodpovedajú **Obr. 1–Obr. 8**.

1	Odkladací priestor na káble (spojovací kábel zapalovača cigariet)
2	Odkladací priestor na káble (sieťový napájací spojovací kábel)
3	Otočný gombík (zapnutie/vypnutie / regulácia výkonu)
4	Zobrazenie prevádzky v režime „chlad“
5	Zobrazenie prevádzky v režime „teplo“
6	Prepínač prevádzkového režimu (teplo, chlad)
7	Prepínač napájania
8	Kryt
9	Vetracie otvory
10	Nádoba
11	Batéria
12	Typový štítok
13	Motor
14	Priečka
15	Rukoväť
16	Poistka
17	Kontrolka nabíjania
18	Spínač kontrolky stavu nabitia batérie
19	Kontrolka stavu nabitia batérie
20	Panel s displejom

SYMBOLY**VÝSTRAHA**

Nižšie sú zobrazené symboly, ktoré sa v prípade strojného zariadenia používajú. Pred použitím náradia sa oboznámte s významom týchto symbolov.

	UL18DF: Akumulátorová chladiača a ohrievacia skladovacia nádoba
	Aby sa znížilo riziko zranenia, musí si užívateľ prečítať návod na obsluhu.
	Iba pre krajiny EÚ Elektrické náradie nelikvidujte spolu s domácim odpadom! Aby ste dodržali ustanovenia európskej smernice 2012/19/EÚ o odpadových elektrických a elektronických zariadeniach a jej implementáciu v zmysle národnej legislatívy, je potrebné elektrické náradie po uplynutí jeho doby životnosti separovať a doručiť na environmentálne prijateľné miesto recyklovania.
	Jednosmerný prúd
	Menovité napätie
	Odpojte akumulátor
	Vypnutie
	Zásuvka na zapalovač cigariet
	Prevádzka s napájaním z batérie
	Sieťová elektrická zásuvka
OFF	Vypnutie
ECO	Režim úspory energie
MAX	Maximálny výkon
COLD	Chlad
WARM	Uchovávanie tepla
	Zamknúť
	Odomknúť
	Výstraha

ŠTANDARDNÉ PRÍSLUŠENSTVO

Okrem hlavnej jednotky (1 jednotka) obsahuje balenie príslušenstvo, ktoré je uvedené na strane 175.

Štandardné príslušenstvo podlieha zmenám bez predchádzajúceho oznámenia.

POUŽITIE

Tento chladiaci box je vhodný na chladenie alebo udržiavanie tepla balených potravín a nápojov.

Je určený na súkromné použitie pri kempovaní, vnútri auta a podobne. Nie je určený na priemyselné ani komerčné použitie.

Nie je určené na použitie vo vonkajšom prostredí.

Nie je určené na použitie v oblastiach vystavených špeciálnym podmienkam, ako sú korozívne prostredia alebo prostredia s nebezpečenstvom výbuchu (prach, para alebo plyn).

TECHNICKÉ PARAMETRE

1. Elektrické náradie

Model		UL18DF	
Napájanie		Jednosmerných 18 V, 230 V	
		Jednosmerné napájanie vo vozidle 12 V Napájanie v domácnosti (pomocou dodaného sieťového napájacieho adaptéra)	
Kapacita	L	24	
Teplota chladenia		°C	Najnižšia teplota chladenia 3°C (pri 23°C vonkajšej teplote)
Teplota ohrevu		°C	Najvyššia teplota vykurovania do 65°C (pri 23°C vonkajšej teplote)
Max. čas uchovávanie tepla/chladu (v prostredí s teplotou 23°C)	Uchovávanie chladu (MAXIMÁLNE)	Hodiny	2,4 (BSL36B18)
	Uchovávanie tepla (MAXIMÁLNE)	Hodiny	2,4 (BSL36B18)
	Režim úspory energie	Hodiny	11,6 (BSL36B18)
Batéria dostupná pre toto zariadenie		Multivoltová batéria, séria BSL18	
Hmotnosť		5,3 kg (bez batérie)	

POZNÁMKA

Vzhľadom na pokračujúci program výskumu a vývoja v spoločnosti HiKOKI si vyhradujeme právo zmien tu uvedených technických parametrov bez predchádzajúceho upozornenia.

2. Batéria (predáva sa samostatne)

Model	Napätie	Kapacita batérie
BSL36B18	36 / 18 V *1	4,0 / 8,0 Ah *1

*1 Nástroj sa sám automaticky prepne.

NABÍJANIE

Pred použitím elektrického náradia nabite batériu nasledovne.

<UC18YSL3 (predáva sa samostatne)>

1. Napájací kábel nabíjačky pripojte k zásuvke.

Po pripojení zástrčky nabíjačky k zásuvke začne blikať kontrolka nabíjania načerveno. (Pozrite **Tabuľku 1**)

2. Vložte batériu do nabíjačky.

Batériu pevne vložte do nabíjačky tak, ako je to zobrazené na **Obr. 3** (na strane 3).

3. Nabíjanie







Pri vkladaní batérie do nabíjačky sa spustí nabíjanie a indikátor nabíjania bude blikať modrou farbou.

Po úplnom nabití batérie začne kontrolka svietiť nazeleno. (Pozrite **Tabuľku 1**)

(1) Význam svetla kontrolky nabíjania

Význam svetla kontrolky nabíjania sú uvedené v **Tabuľke 1**, a to podľa stavu nabíjačky alebo nabíjateľnej batérie.

Tabuľka 1: Významy kontrolky nabíjania

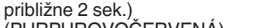
ZAP/VYP v 0,5-sek. intervaloch (ČERVENÁ) 	Pred nabíjaním *1
Svieti na 0,5 sek. v intervaloch 1 sek. (MODRÁ) 	Nabitie na menej ako 50%
Svieti na 1 sek. v intervaloch 0,5 sek. (MODRÁ) 	Nabitie na menej ako 80%
Svieti neprerušovane (MODRÁ) 	Nabitie na viac ako 80%
Svieti neprerušovane (Nepretržitý zvuk signalizácie: približne 6 sek.) (ZELENÁ) 	Nabíjanie je dokončené
ZAP/VYP v 0,3-sek. intervaloch (ČERVENÁ) 	Prehrievanie v pohotovostnom režime *2
ZAP/VYP v 0,1-sek. Intervaloch (Prerušovaný zvuk signalizácie: približne 2 sek.) (PURPUROVOČERVENÁ) 	Nabíjanie nie je možné *3

POZNÁMKA

*1 Ak červená kontrolka blikať aj po pripojení nabíjačky, skontrolujte, či je batéria úplne vložená.

*2 Batéria je prehriata. Nedá sa nabiť.

Hoci sa nabíjanie spustí po vychladnutí batérie, aj keď zostane na mieste, najlepšie je batériu pred nabíjaním vybrať a nechať ju vychladnúť na dobre vetranom mieste v tieni.

*3 Porucha batérie alebo nabíjačky
– Úplne vložte batériu.

- Skontrolujte, či na držiaku alebo svorkách batérie nie sú uchytené cudzie látky. Ak nenájdete žiadne cudzie predmety, pravdepodobne došlo k poruche batérie alebo nabíjačky. Odneste ich do autorizovaného servisného strediska.
- Pri nepretržitom používaní nabíjačky na batérie sa nabíjačka na batérie zohreje, čo môže predstavovať príčinu porúch. Po dokončení nabíjania počkajte pred ďalším nabíjaním 5 minút.

- (2) Záležitosti týkajúce sa teplôt a doby nabíjania batérie. (Pozrite **Tabuľku 2**)

Tabuľka 2

Model	UC18YSL3	
Typ batérie	Li-iónová	
Nabíjacie napätie	14,4–18 V	
Teploty, pri ktorých možno batériu nabíjať	0°C–50°C	
Doba nabíjania pre kapacitu batérie pribl. (pri 20°C)	1,5 Ah	15 min
	2,0 Ah	20 min
	2,5 Ah	25 min
	3,0 Ah	20 min
	4,0 Ah	26 min
	5,0 Ah	32 min
Doba nabíjania na dosiahnutie kapacity batérie s viacerými napätiami, približne (pri 20°C)	1,5 Ah (x 2 jednotka)	20 min
	2,5 Ah (x 2 jednotka)	32 min
	4,0 Ah (x 2 jednotka)	52 min
Počet článkov batérie	4–10	
Nabíjacie napätie pre USB	5 V	
Nabíjací prúd pre USB	2 A	
Hmotnosť	0,6 kg	

POZNÁMKA

- Doba nabíjania sa môže odlišovať, závisí od okolitej teploty a napätia zdroja napájania.
- Ak nabíjanie trvá dlho
 - Nabíjanie trvá dlhšie pri extrémne nízkych teplotách okolia. Batériu nabíjajte na teplom mieste (napríklad vo vnútri).
 - Neblokujte vetracie otvory. V opačnom prípade sa interiér nástroja prehreje, čím sa zníži výkon nabíjačky.
 - Ak chladiaci ventilátor nefunguje, obráťte sa na autorizované servisné centrum HiKOKI a požiadajte o opravu.

4. Odpojte napájací kábel nabíjačky zo zásuvky.**5. Nabíjačku pevne uchopte a vytiahnite batériu.****POZNÁMKA**

Po použití nezabudnite z nabíjačky vybrať batériu a potom ju odložte.

Čo sa týka elektrického výboja v prípade nových batérií, atď.

Vzhľadom na to, že chemická látka nachádzajúca vo vnútri nových batérií a v batériách, ktoré sa po dlhšiu dobu nepoužívali, nie je aktivovaná, elektrický výboj môže byť po prvom a druhom použití slabý. Je to dočasný jav a optimálny čas potrebný na nabíjanie sa obnoví po opätovnom nabíjaní batérií 2–3 krát.

Ako predĺžiť životnosť batérií.

- (1) Nabite batérie skôr ako sa úplne vybijú. Ak máte pocit, že výkon náradia slabne, prerušte jeho používanie a batériu náradia znovu nabite. Ak budete náradie aj naďalej používať a vyčerpáte elektrický prúd, batéria sa môže poškodiť a jej životnosť sa tým skráti.
- (2) Vyhybajte sa nabíjaniu pri vysokých teplotách. Nabíjateľná batéria bude horúca ihneď po použití. Ak sa takéto batéria nabíja ihneď po použití, jej vnútorná chemická látka sa poškodí a životnosť batérie sa skráti. Nechajte batériu na chvíľu vychladnúť a až potom ju znovu nabíjajte.

MONTÁŽ A OBSLUHA

Činnosť	Obrázok	Strana
Vyberanie vkladanie batérie	2	2
Nabíjanie	3	2
Indikátor zostávajúcej kapacity batérie	6	3
Nabíjanie USB zariadenia z elektrickej zásuvky	7-a	3
Nabíjanie USB zariadenia a batérie z elektrickej zásuvky	7-b	3
Spôsob nabíjania zariadenia USB	8	3
Výber príslušenstva	–	176

PRED POUŽITÍM

⚠ Pred použitím skontrolujte, či nie je zariadenie poškodené. Poškodené zariadenie sa nesmie uviesť do prevádzky.

⚠ Pred použitím skontrolujte, či sa menovité sieťové napätie a sieťová frekvencia uvedené na typovom štítku zhodujú s vašim napájaním.

⚠ Pripojenie k sieťovému napájaniu: Vždy nainštalujte prúdový chránič s maximálnym vypínacím prúdom 30 mA na vstupe.

Pred prvým použitím odporúčame zariadenie vyčistiť. Pozrite si kapitolu „3. Čistenie“ v časti „UDRŽBA A KONTROLA“.

1. Inštalácia rukoväti (Obr. 4)

Vložte rukoväť v uvedenom uhle, najprv na jednej strane: Vložte prednú časť (na rukoväti) do obdĺžnikovej časti otvoru (v spoji nádoby). Potom vložte rukoväť aj na druhej strane, pričom rukoväť mierne rozotiahnite.

UPOZORNENIE

Pred prenášaním zariadenia sa uistite, že je rukoväť nainštalovaná správne.

Slovenčina

2. Nastavenie

⚠ **VÝSTRAHA** : Pri nastavovaní jednotky sa uistite, že napájací kábel nie je priškripený alebo poškodený.

⚠ **VÝSTRAHA** : Zariadenie neumiestňujte pred elektrické zásuvky. Sieťová napájacia zástrčka musí byť vždy ľahko prístupná.

POUŽITIE

⚠ Zariadenie nie je určené na nepretržitú prevádzku. Maximálna doba prevádzky je 6 dní. Po dosiahnutí maximálnej doby prevádzky zariadenie vypnite minimálne na 2 hodiny.

1. Pripojte k napájaniu

2. Nastavte používané napájanie

Nastavte ho pomocou prepínača.

○ Napájacie napätie 12 V

Vyberte spojovací kábel z odkladacieho priestoru na káble, úplne ho odviňte a zapojte do vhodnej 12 V zásuvky na zapalovač cigariet vo vašom vozidle.

⚠ Niektoré zásuvky na zapalovač cigariet privádzajú napájanie, aj keď je motor vozidla vypnutý.

Zariadenie, ktoré zostalo zapnuté, by mohlo vybiť batériu vášho vozidla až do stavu, v ktorom sa motor nenaštartuje.

Pri opúšťaní vozidla odpojte zariadenie od napájacej zásuvky.

○ Pripojenie k sieťovému napájaniu

Vyberte sieťový napájací spojovací kábel z odkladacieho priestoru na káble, úplne ho odviňte a zapojte do vhodnej sieťovej elektrickej zásuvky.

○ Vkládanie batérie

POZNÁMKA

Tento výrobok nedokáže nabiť batériu z iných zdrojov napájania.

3. Voľba prevádzkového režimu

Nastavte prevádzkový režim pomocou prepínača:

4. Zapnutie/vypnutie, nastavenie výkonu

Zapnutie: Otočný gombík otočte v smere hodinových ručičiek.

Zvýšenie výkonu: Otočný gombík otočte v smere hodinových ručičiek.

Zníženie výkonu: Otočný gombík otočte proti smeru hodinových ručičiek.

Vypnutie: Otočný gombík otočte proti smeru hodinových ručičiek až na doraz (do polohy vypnutia „OFF“).

„OFF“ = vypnutie

POZNÁMKA

Poloha MAX: Maximálna vnútorná teplota, ktorú je možné dosiahnuť, je o 17°C nižšia ako vonkajšia teplota (pri vonkajšej teplote 25°C).

Je možné dosiahnuť maximálnu vnútornú teplotu približne 60°C (pri vonkajšej teplote 25°C).

Poloha ECO: Spotreba energie zodpovedá energetickej triede A+++ . Maximálna vnútorná teplota, ktorú je možné dosiahnuť, je o 8–11°C nižšia ako vonkajšia teplota (pri vonkajšej teplote 23°C).

5. Otvorenie/zatvorenie veka (Obr. 5)

Otvorenie: Aby bolo možné otvoriť veko: Sklopte rukoväť smerom dozadu. Potom otvorte veko smerom dozadu.

Zatvorenie: Zatvorte veko a sklopte rukoväť smerom dopredu.

6. Tipy na úsporu energie

– Zariadenie nevystavujte priamemu slnečnému žiareniu.

- V režime chladenia: Používajte už vychladené potraviny a nápoje.
- Neotvárajte veko dlhšie ako je potrebné, zatvorte ho úplne.
- Zabezpečte, aby medzi potravinami mohol cirkulovať vzduch.

⚠ **NEBEZPEČENSTVO** : Odpojte zariadenie od napájania. Vytiahnite zástrčku, vyberte batériu. Hrozí nebezpečenstvo zasiahnutia elektrickým prúdom!

ÚDRŽBA A KONTROLA

⚠ **NEBEZPEČENSTVO** : Odpojte zariadenie od napájania. Vytiahnite zástrčku, vyberte batériu. Hrozí nebezpečenstvo zasiahnutia elektrickým prúdom!

1. Kontrola montážnych skrutiek

Všetky montážne skrutky pravidelne kontrolujte a uistite sa, že sú riadne dotiahnuté. Ak je ktorákoľvek skrutka uvoľnená, okamžite ju dotiahnite. Nedodržanie tohto pokynu môže viesť k vážnemu nebezpečenstvu.

2. Kontrola svoriek (nástroj a batéria)

Skontrolujte, či sa na svorkách nenazbierali kovové piliny a prach.

Príležitostne kontrolujte pred, počas a po prevádzke.

UPOZORNENIE

Odstráňte všetky kovové piliny alebo prach, ktoré sa mohli nazbierať na svorkách.

Nedodržanie tohto pokynu môže viesť k poruche.

3. Čistenie

⚠ **NEBEZPEČENSTVO** : Zabezpečte, aby sa do vnútra veka nedostala žiadna kvapalina, aby sa predišlo rizikám!

Keď dôjde k znečisteniu vonkajších častí zariadenia a veka, utrite ich mäkkou, suchou handričkou alebo handričkou navlhčenou v mydlovej vode. Nepoužívajte chlórové rozpúšťadlá, benzín ani riedidlá na farby, pretože rozpúšťajú plasty.

Povysávajte vetracie otvory alebo ich vyčistite mäkkou kefkou.

Vyčistite vnútro nádoby vodou a tekutým prostriedkom na umývanie riadu. Dobré vysušte.

4. Skladovanie

Zariadenie a batériu skladujte na mieste s teplotou nižšou ako 40°C a mimo dosahu detí.

POZNÁMKA

Skladovanie lítiovo-iónových batérií
Pred skladovaním lítiovo-iónových batérií sa presvedčite, že sú úplne nabité.

Dlhodobé skladovanie (3 mesiace alebo viac) batérií s nízkou úrovňou nabitia môže viesť k zhoršeniu výkonu, viditeľnému skráteniu času používania batérií alebo k stavu, že sa batérie rýchlo vybijú.

Viditeľne skrátený čas používania batérií však možno predĺžiť pomocou dvoch až piatich cyklov nabitia a používania batérií až do ich vybitia.

Ak sa čas používania batérie extrémne skráti napriek opakovanému nabíjaniu a používaniu, považujte batérie za úplne vybité a zakúpte nové batérie.

UPOZORNENIE

V rámci prevádzkovania alebo údržby elektrického náradia je nutné dodržiavať bezpečnostné nariadenia a normy platné v patričnej krajine.

Dôležité upozornenie ohľadne batérií pre elektrické akumulátorové náradie značky HiKOKI

Vždy používajte jednu nami navrhnutú originálnu batériu. Ak budete používať batérie, ktoré sú iné, ako batérie navrhnuté našou spoločnosťou, alebo ak dôjde k rozobratiu alebo úprave batérie (ako je rozobratie a výmena článkov alebo iných interných dielov), nemôžeme vám zaručiť bezpečnosť a výkon nášho akumulátorového náradia.

ZÁRUKA

Garantujeme, že elektrické náradie značky HiKOKI vyhovuje zákonným/národným nariadeniam. Táto záruka sa nevzťahuje na poruchy alebo poškodenia, ktoré sú spôsobené nesprávnym používaním, zlým zaobchádzaním alebo štandardným opotrebovaním a odrením. V prípade reklamácie doručte elektrické náradie v nerozobratom stave spolu so ZARUČNÝM LISTOM, ktorý nájdete na konci tohto návodu na obsluhu, do autorizovaného servisného strediska spoločnosti HiKOKI.

POZNÁMKA

Vzhľadom na pokračujúci program výskumu a vývoja v spoločnosti HiKOKI si vyhradujeme právo zmien tu uvedených technických parametrov bez predchádzajúceho upozornenia.

RIEŠENIE PROBLÉMOV**Zariadenie nefunguje:**

- Skontrolujte, či sú zástrčka alebo batéria pripojené až na doraz.
- Ak je prepínač prúdu v polohe „batéria“: Skontrolujte stav nabitia batérie. V prípade potreby nabite batériu.
- Ak je prepínač prúdu nastavený do polohy 12 V: Zapnite zapalovanie vášho vozidla.
- Je zariadenie zapnuté pomocou otočného gombíka a prostredníctvom prepínača prevádzkového režimu?

Zariadenie nechladí správne:

- Zariadenie umiestnite na chladnejšie miesto. Zariadenie nevystavujte priamemu slnečnému žiareniu.
- Uistite sa, že vetracie otvory nie sú zakryté. Musí byť zabezpečená dostatočná cirkulácia vzduchu.
- Zvýšenie výkonu: Otočný gombík otočte v smere hodinových ručičiek.

Zariadenie neheje správne:

- Uistite sa, že vetracie otvory nie sú zakryté. Musí byť zabezpečená dostatočná cirkulácia vzduchu.
- Zvýšenie výkonu: Otočný gombík otočte v smere hodinových ručičiek.

СПЕЦИАЛНИ ИНСТРУКЦИИ ЗА БЕЗОПАСНОСТ

1. Проверете уреда за повреди.
Повреден уред не трябва да се ползва.
 2. Този уред може да се използва от деца, навършили 8 години, както и от лица с намалени физически, сетивни или умствени способности, или с липса на опит или знания, ако те са под наблюдение или са били инструктирани как да ползват уреда и разбират съответните рискове. Не допускайте деца да си играят с уреда.
Почистването и поддръжката не трябва да се извършват от деца, освен ако не са под наблюдение. На деца на възраст от 3 до 8 години се разрешава да зареждат и разтоварват хладилни уреди.
 3. За да избегнете замърсяване на храната, спазвайте следните инструкции:
 - Отварянето на вратата за дълъг период от време може да доведе до значително повишаване на температурата в отделенията на уреда.
 - Почиствайте редовно повърхностите, които могат да влязат в контакт с храна, и достъпните дренажни системи.
 - Почистете резервоарите за вода, ако не са били използвани в продължение на 48 часа; промийте водната система, свързана с водоснабдяването, ако не е била ползвана вода в продължение на 5 дни.
 - Съхранявайте суровото месо и риба в подходящи съдове в хладилника, така че да не влизат в контакт с други храни и да не капят върху тях.
 - Отделенията за замразени храни с две звезди са подходящи за съхраняване на предварително замразени храни, съхраняване или приготвяне на сладолед и приготвяне на кубчета лед.
 - Отделенията с една, две и три звезди не са подходящи за замразяване на пресни храни.
 - Ако хладилният уред остане празен за дълъг период от време, изключете го, размразете, почистете, подсушете и оставете вратата отворена, за да предотвратите появата на мухъл в уреда.
4. Дръжте опаковъчното фолио далече от деца. Опасност от задавяне.
 5. Преди всички дейности по поддръжка и почистване: Изключете уреда от електрозахранването. Изключете щепсела, извадете батерията.
 6. Незабавно изключете уреда от електрозахранването:

- при попадане на течности или предмети в капака,
- ако уредът е бил изложен на дъжд, влажност или течности,
- ако уредът не работи правилно,
- ако уредът е паднал,
- ако от уреда излиза дим,
- в случай на необичайни шумове или миризми,
- в случай на повреда.

Във всички тези случаи:
Изключете щепсела и извадете батерията. Спрете да използвате уреда. При необходимост занесете уреда на специалист за оглед и ремонт.

7. Не вдишвайте дима, ако уредът се запали. Ако вдишате дим: консултирайте се с лекар, димът може да бъде вреден за вашето здраве.
8. Не модифицирайте уреда.
9. При транспортиране в превозно средство фиксирайте уреда в неподвижно положение. Не транспортирайте уреда в купето, а в багажника.
10. Опасност от злополука. Разположете захранващите кабели така, че никой да не бъде препречен.
11. Не използвайте едновременно и двата захранващи кабели, за да избегнете повреда.
12. Дръжте захранващите кабели далече от остри ръбове, не ги прегъвайте, не ги връзвайте един за друг и не поставяйте нищо върху тях.
13. Опасност от пожар. Не излагайте уреда на високи температури или открит огън.
14. Да не се излага на пряка слънчева светлина или източници на топлина.
15. Пазете уреда от влага, дъжд и намокряне. Не допускайте проникване на течности в уреда. В противен случай има риск от токов удар и повреда на уреда. Не използвайте уреда в близост до вода.
16. Никога не слагайте течности или лед в уреда. Съхранявайте само пакетирана храна и затворени напитки в контейнера.
17. Да не се излага на прекомерни вибрации, сътресения или удари.
18. Не допускайте попадане на чужди предмети в уреда през вентилационните отвори.
19. Риск от прегряване. Вентилационните отвори трябва винаги да бъдат свободни, не ги покривайте, не ги блокирайте и не поставяйте нищо в тях. Винаги поддържайте достатъчно разстояние до стените и предметите, така че въздухът да циркулира свободно.
20. Не използвайте адаптери за щепсела или удължители.
21. Опасност от токов удар. Пазете захранващите кабели сухи. Не докосвайте с мокри ръце.

22. При изключване на електрозахранването: Не дърпайте кабела. Вместо това хванете щепсела.
23. **Не използвайте уреда във взривоопасна среда, при наличие на запалими течности, газ или прах.** Инструментите произвеждат искри, които могат да доведат да възпламеняване.
24. **Щепселите трябва да отговарят на типа на контактите. Никога не правете навкито и да било промени по щепселите.** Щепсели, по които не са правени модификации и съответстват на контактите намаляват риска от електрически удар.
25. **Обслужването на уреда трябва да се извършва само от квалифицирани техници и само с оригинални резервни части.** Това ще гарантира безопасното функциониране на уреда.
26. **За да се избегне замърсяване на храните, трябва да се спазват следните инструкции:**
 - Ако капакът остане отворен дълго време, температурата в отделенията на уреда може да се повиши значително.
 - Съхранявайте сурово месо и риба в подходящи съдове, така че да не се докосват и да не капат върху друга храна.
 - Редовно почиствайте повърхностите, които могат да влязат в контакт с хранителни продукти.
 - Ако уредът не се ползва дълго време, изключете го, размразете го, почиствайте го и оставете капака отворен, за да предотвратите появата на мухъл.
27. Уредът не трябва да се излага на дъжд.
28. Този продукт, захранван от запалка за цигари с напрежение 12 V, може да се използва само по време на движение на автомобила.

ДОПЪЛНИТЕЛНИ МЕРКИ ЗА БЕЗОПАСНОСТ

1. Винаги зареждайте батерията при температура от 0°C до 40°C. Температура, по-ниска от 0°C, ще доведе до прекомерно зареждане, което е опасно. Батерията не може да се зарежда при температура по-висока от 40°C. Най-подходящата температура за зареждане е 20°C–25°C.
2. Не използвайте зарядното устройство непрекъснато. Когато едно зареждане приключи, оставете зарядното устройство за около 15 минути преди следващото зареждане на батерия.
3. Не допускайте проникването на чужди тела в отвора за свързване на батерията.
4. Никога не разглобявайте презареждащите се акумулаторни батерии и зарядното устройство.
5. Никога не давайте на късо акумулаторните батерии. Късо съединение може да причини пренапрежение и прегряване. Това може да доведе до повреда или изгаряне на батерията.
6. Отработените батерии не трябва да се изгарят. Това може да доведе до експлозия.
7. Върнете батериите в магазина, от който са били закупени, веднага след като цикъла на живот на презаредените батерии стане прекалено къс, за да бъдат използвани. Отработените батерии не трябва да се изхвърлят.
8. Не поставяйте предмети върху отворите за охлаждане на зарядното устройство. Вкарването на металини или запалими предмети във вентилационните слотове е доведе до опасност от електрически удар или ще повредят зарядното устройство.

Български

9. При продължителна работа инструментът може да прегрее и съответно да се стигне до повреда на двигателя и превключателя. Затова, когато корпусът се нагорещи, оставяйте инструмента за малко.
10. Уверете се, че батерията е добре и здраво поставена. В противен случай може да падне и да причини инцидент.
11. Не използвайте продукта, ако уредът или клемите на батерията (за монтаж на батерията) са деформирани. Поставянето на батерията може да причини късо съединение, което може да доведе до поява на дим или запалване.
12. Поддържайте клемите на инструмента (за монтаж на батерията) чисти от пръст и прах.
 - Преди работа се уверете, че в зоната на клемите няма натрупани прах и стружки.
 - По време на работа се опитвайте да избегнете попадането на стружки или прах върху батерията.
 - При прекратяване на работа или след употреба не оставяйте инструмента на място, където може да бъде изложен на прах и стружки. Неспазването на това може да причини късо съединение, което може да доведе до поява на дим или запалване.
13. Винаги използвайте инструмента и батерията при температури между -5°C и 40°C.
2. Пазете батерията от пробиване с остри предмети като гвоздеи, от удар с чук, настъпване, или от силен физически удар.
3. Не използвайте видимо повредена или деформирана батерия.
4. Не използвайте батерията за цели, различни от предназначението ѝ.
5. Ако батерията не може да се зареди напълно, дори след като изтече препоръчвания период от време, незабавно прекратете последващи опити за зареждане.
6. Не излагайте батерията на високи температури или налягане, не поставяйте в микровълнова фурна, сушилна или контейнери под високо налягане.
7. При установяване на теч или неприятна миризма от батерията, не излагайте на въздействието на силна топлина или открити пламъци.
8. Не използвайте батерията в мета, където се генерира силно статично електричество.
9. Ако батерията тече, има неприятна миризма, загарява или се обезцвети и деформира, или ако се появят необичайни признаци при употреба, презареждане и съхранение, незабавно я отстранете от оборудването или зарядното и не я използвайте.
10. Не потапяйте батерията и не позволявайте навлизането на течности в нея. Проникването на проводими течности като например вода, може да доведе до повреда и да причини пожар или експлозия. Съхранявайте батерията на хладно и сухо място, далеч от горими и леснозапалими материали. Избягвайте атмосфери с корозивни газове.
11. Не нанасяйте силни удари върху панела на дисплея и не го चुпете. Това може да създаде проблеми.

ГРИЖА ЗА ЛИТИЕВО-ЙОННАТА БАТЕРИЯ

За да удължите живота на литиево-йонната батерия, тя има защитна функция за прекъсване на подаването на заряд.

В случаите 1 до 3, описани по-долу, когато използвате това изделие, дори при натискане на спусъка, моторът може да спре. Това не е в следствие на повреда, а на защитна функция.

1. Когато разрядът на батерията намалее значително, моторът спира.
В такъв случай, заредете батерията незабавно.
2. Ако инструментът е бил претоварен, моторът може да спре. В този случай, освободете спусъка и отстранете причината за претоварване. След това може да използвате уреда отново.
3. Ако батерията е прегряла при претоварване, тя може да откаже да работи.
В този случай, спрете използването ѝ, и я оставете да се охлади. След това може да използвате уреда отново.

Освен това, моля, спазвайте следните предупреждения.

ПРЕДУПРЕЖДЕНИЕ

За да предотвратите разреждане на батерията, загаряване, поява на дим, запалване и експлозия, уверете се, че спазвате указанията за безопасност.

1. Уверете се, че по батерията не се натрупват прах и стружки.
- Уверете се, че по батерията не се натрупват прах и стружки по време на работа.
- Уверете се, че прах и стружки не се натрупват върху батерията по време на работа.
- Не съхранявайте неизползваните батерии в места, където са изложени на въздействието на прах и стружки.
- При съхранение на батерия, отстранете евентуално натрупани стружки и прах, като не трябва да се съхранява заедно с метални предмети (болтове, гвоздеи и др.).

ВНИМАНИЕ

1. Ако електролит от батерията попадне в очите, не ги търкайте, а изплакнете обилно с чиста, напр. чешмяна, вода и потърсете незабавно лекарска помощ.
Ако не се вземат мерки, електролитът може да причини очни проблеми.
2. Ако електролит от батерията попадне върху кожата или дрехите, незабавно измийте с чиста, напр. чешмяна, вода.
Възможно е електролитът да причини кожно възпаление.
3. Ако при първото използване на батерията забележите ръжд, неприятен мирис, прегряване, обезцветяване, деформиране и/или други нередности, не я използвайте и я върнете на доставчика или търговеца, от който сте я закупили.

ПРЕДУПРЕЖДЕНИЕ

Ако чуждо тяло, което е проводник, попадне върху клемите на литиево-йонната батерия, тя може да даде на късо и да причини пожар. Когато съхранявате литиево-йонната батерия спазвайте следните правила за безопасност.

- В кутията за съхраняване не поставяйте проводящи предмети като гвоздеи, парчета проводници и медна тел.
- За да предотвратите късо съединение, след кварване на батерията в електрически инструмент поставяйте капака ѝ така, че вентилаторът да не се вижда.

ОТНОСНО ТРАНСПОРТА НА ЛИТИЕВО-ЙОННА БАТЕРИЯ

При транспортиране на литиево-йонна батерия, моля спазвайте следните предпазни мерки.

ПРЕДУПРЕЖДЕНИЕ

Уведомете транспортната компания, че пратката съдържа литиево-йонна батерия, информирайте компанията за нейната изходна мощност и спазвайте инструкциите на транспортната компания, когато уреждате транспорта.

- Литиево-йонните батерии, които надвишават изходна мощност от 100 Wh, се считат за транспортна категория Опасни стоки и изискват прилагането на специални процедури.
- За транспортиране в чужбина трябва да спазите международните закони и правила и разпоредби на страната, до която се транспортират.

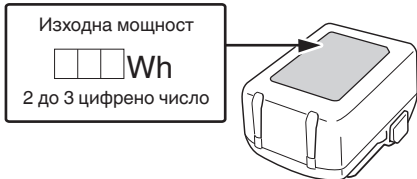

3	Регулатор (включване/изключване, регулиране на мощността)
4	Индикатор „охлаждане“
5	Индикатор „затопляне“
6	Режимен превключвател (затопляне, охлаждане)
7	Превключвател на захранването
8	Капак
9	Вентилационни отвори
10	Контейнер
11	Батерия
12	Заводска табела
13	Двигател
14	Отделение
15	Дръжка
16	Фиксатор
17	Лампа на индикатора за зареждане
18	Превключвател на индикатора за нивото на батерията
19	Лампа на индикатора за нивото на батерията
20	Екранен панел

ПРЕДПАЗНИ МЕРКИ ЗА СВЪРЗВАНЕ НА USB УСТРОЙСТВО (UC18YSL3)

При възникване на неочакван проблем, данните в USB устройство, свързано към този продукт, могат да бъдат повредени или загубени. Винаги осигурявайте резервно копие на всички данни, съдържащи се в USB устройството, преди използването на този продукт. Моля, имайте предвид, че нашата компания не носи отговорност за данните, съхранени в USB устройство, които са повредени или загубени, нито за повреда, която може да възникне в него.

ПРЕДУПРЕЖДЕНИЕ

- Преди употреба проверете свързващия USB кабел за дефекти или повреди. Използването на дефектен или повреден USB кабел може да доведе до появата на дим или да причини запалване.
- Когато продуктът не се използва, поставете гумения капак върху USB порта. Натрупването на прах и други отпадъци в USB порта може да доведе до появата на дим или да причини запалване.

ЗАБЕЛЕНКА

- Възможно е USB зареждането да прекъсва на моменти.
- Извадете USB устройството от зарядното, когато не се зарежда. В противен случай животът на батерията на USB устройството може да се скъси, както и да се стигне до неочаквани инциденти.
- Възможно е да не можете да заредите някои USB устройства, в зависимост от типа устройство.

ИМЕ НА ЧАСТИТЕ

Номерата в списъка по-долу съответстват на **Фиг. 1–Фиг. 8**.







1	Кабелно отделение (кабел за свързване към гнездо за запалка)
2	Кабелно отделение (кабел за свързване към мрежата)

СИМВОЛИ

ПРЕДУПРЕЖДЕНИЕ

Използвани са следните символи. Уверете се, че разбирате значението им, преди използване на уреда.

	UL18DF: Хладилна Чанта
	За да намали риска от наранявания, потребителят трябва да прочете ръководството за работа.
	Само за страни от ЕС Не изхвърляйте електрически уреди заедно с битовите отпадъци! Във връзка с разпоредбите на Европейска Директива 2012/19/ЕС за електрическите и електронни уреди и нейното приложение съгласно националните законодателства, електрически уреди, които излизат от употреба трябва да се събират отделно и предават в специализирани пунктове за рециклиране.
	Постоянен ток
	Номинално напрежение
	Изключете батерията

	Изключване
	Гнездо за запалка
	Работа на батерия
	Електрически контакт
OFF	ИЗКЛ.
ECO	Енергоспестяващ режим
MAX	Максимална мощност
COLD	Охлаждане
WARM	Затопляне
	Заключване
	Отключване
	Предупреждение

Температура на охлаждане		°C	Най-ниска температура на охлаждане 3°C (при 23°C външна температура)
Температура на затопляне		°C	Най-висока температура на загряване до 65°C (при 23°C външна температура)
Макс. продължителност на затопляне/охлаждане (при околна температура 23°C)	Охлаждане (MAX)	Часове	2,4 (BSL36B18)
	Затопляне (MAX)	Часове	2,4 (BSL36B18)
	Енергоспестяващ режим	Часове	11,6 (BSL36B18)
Батерия за този уред			Мултиволтова батерия, серия BSL18
Тегло			5,3 kg (без батерия)

СТАНДАРТНИ АКСЕСОАРИ

В допълнение към основния комплект (1 комплект) са предоставени и аксесоарите и приставките, изброени на стр. 175.

Стандартните приставки и аксесоари са предмет на промяна без предупреждение.

ПРИЛОЖЕНИЯ

Тази хладилна чанта е подходяща за охлаждане или за поддържане на топли пакетирани храни и напитки. Тя е предназначена за лично ползване на къмпинг, в колата и подобни ситуации. Не е предназначена за промишлени или търговски цели.

Не е предназначена за употреба на открито.

Не е предназначена за употреба на места със специфични условия, напр. корозивна или експлозивна атмосфера (прах, пара или газ).

СПЕЦИФИКАЦИИ

1. Електрически инструмент

Модел	UL18DF	
Захранване	DC 18 V, 230 V	
	Захранване от автомобила DC 12 V Ел. мрежа (с предоставения AC адаптер)	
Капацитет	L	24

ЗАБЕЛЕЖКА

Поради непрекъснатото развитие на научно-развойната програма на HiKOKI, дадените тук спецификации са предмет на промяна без уведомление.

2. Батерия (продава се отделно)

Модел	Напрежение	Капацитет на батерията
BSL36B18	36 / 18 V *1	4,0 / 8,0 Ah *1

*1 Самият инструмент автоматично ще превключи.

ЗАРЕЖДАНЕ

Преди да използвате електрическият инструмент, заредете батерията както следва.

<UC18YSL3 (продава се отделно)>

1. Свържете кабела на зарядното устройство към контакт.

След като свържете щепсела на зарядното устройство към контакта, светоиндикаторът за заряд ще започне да мига в червено. (Вижте Таблица 1)

2. Поставете батерията в зарядното устройство.

Вкарайте батерията плътно в зарядното устройство, както е показано на Фиг. 3 (на страница 3).

3. Зареждане

Когато поставите батерия в зарядното устройство, зареждането ще започне и индикаторът за зареждане ще мига в синьо.

Когато батерията се зареди напълно, светоиндикаторът за заряд ще свети в зелено. (Вижте Таблица 1)

- (1) Индикации на светоиндикатора за заряд
Индикациите на светоиндикатора за заряд, отразяващи състоянието на зарядното устройство или акумулаторната батерия, са показани в Таблица 1.

- (2) Избягвайте презареждане при високи температури. Зареждаемата батерия ще бъде гореща веднага след употреба. Ако в това състояние батерията се презареди веднага след употреба, вътрешният ѝ химически състав ще се влоши и животът на батерията ще се скъси. Оставете батерията и я заредете, след като е изстинала за известно време.

МОНТАЖ И ЕКСПЛОАТАЦИЯ

Действие	Фигура	Страница
Отстраняване и поставяне на батерия	2	2
Зареждане	3	2
Индикатор за ниво на батерия	6	3
Зареждане на USB устройство и електрически източник	7-а	3
Зареждане на USB устройство и батерия от електрически източник	7-б	3
Как се презарежда USB устройство	8	3
Избор на приставки и аксесоари	–	176

ПРЕДИ ЗАПОЧВАНЕ НА РАБОТА

⚠ Проверете за повреди преди употреба. Повреден уред не трябва да се ползва.

⚠ Преди употреба се уверете, че номиналното напрежение и честотата на захранването, посочени на табелката, съответстват на вашето захранване.

⚠ Свързване към ел. мрежа: Винаги инсталирайте ДТЗ с максимален ток на изключване от 30 mA нагоре по веригата.

Препоръчваме да почистите уреда преди първата употреба. Вижте „3. Почистяване“ в „ПОДДРЪЖКА И ПРОВЕРКА“.

1. Монтаж на дръжката (Фиг. 4)

Вкарайте дръжката под указания ъгъл първо от едната страна: Вкарайте издадената част (на дръжката) в правоъгълната част на отвора (при съединението на контейнера). След това вкарайте дръжката и от другата страна, като я издърпате леко.

ВНИМАНИЕ

Преди да пренасяте уреда се уверете, че дръжката е монтирана правилно.

2. Настройка

⚠ **ПРЕДУПРЕЖДЕНИЕ** : При настройка на уреда се уверете, че захранващият кабел не е прищипан или повреден.

⚠ **ПРЕДУПРЕЖДЕНИЕ** : Не слагайте уреда пред електрическите контакти. Щепселите трябва винаги да бъдат леснодостъпни.

УПОТРЕБА

⚠ Уредът не е предназначен за непрекъсната работа. Максималната продължителност на работа е 6 дни. Когато се достигне максималната продължителност на работа, изключете уреда за най-малко 2 часа.

1. Свързване към захранването
2. Задайте източника на захранване

Използвайте превключвателя.

- Захранващо напрежение 12 V

Извадете захранващия кабел от кабелното отделение, развийте го напълно и го включете в 12 V гнездо за запалка на автомобила.

⚠ Някои гнезда за запалка осигуряват захранване дори когато двигателят на автомобила е изключен. Уред, който е оставен включен, може да изтощи акумулатора до степен, че двигателят да не стартира.

Изключете уреда, когато напускате автомобила.

- Свързване към ел. мрежа
Извадете мрежовия кабел от кабелното отделение, развийте го напълно и го включете в подходящ електрически контакт.

- Поставяне на батерията

ЗАБЕЛЕНКА

Този продукт не може да зарежда батерията си от други източници на захранване.

3. Избор на работен режим

Задайте работния режим с превключвателя:

4. Включване/изключване, настройка на мощността

Включване: Завъртете регулатора по часовниковата стрелка.

Увеличаване на мощността: Завъртете регулатора по часовниковата стрелка.

Намаляване на мощността: Завъртете регулатора обратно на часовниковата стрелка.

Изключване: Завъртете регулатора обратно на часовниковата стрелка, докато спре (в положение „OFF“).

„OFF“ = ИЗКЛЮЧЕНО

ЗАБЕЛЕНКА

MAX позиция: Максималната вътрешна температура, която може да се достигне, е със 17°C по-ниска от външната температура (при външна температура 25°C).

Може да се достигне максимална вътрешна температура от припл. 60°C (при външна температура 25°C).

ЕСО позиция: Консумацията на енергия съответства на енергиен клас A+++ . Максималната вътрешна температура, която може да се достигне, е с 8–11°C по-ниска от външната температура (при външна температура 23°C).

5. Отваряне/затваряне на капака (Фиг. 5)

Отваряне: За да отворите капака: Сгънете дръжката назад. След това отворете капака назад.

Затваряне: Затворете капака и сгънете дръжката напред.

6. Съвети за енергоспестяване

- Да не се излага на пряка слънчева светлина.
- В режим на охлаждане: Използвайте вече охладени храни и напитки.
- Не оставяйте капака отворен по-дълго от необходимото, затваряйте го напълно.

- Уверете се, че въздухът може да циркулира между храната.

⚠ ОПАСНОСТ : Изключете уреда от захранването. Изключете щепсела, извадете батерията. Съществува риск от токов удар!

ПОДДРЪЖКА И ПРОВЕРКА

⚠ ОПАСНОСТ : Изключете уреда от захранването. Изключете щепсела, извадете батерията. Съществува риск от токов удар!

- 1. Инспекция на фиксиращи винтове**
Редовно инспектирайте всички фиксиращи винтове и се уверете, че са добре затегнати. Ако установите разхлабен винт, незабавно го затегнете. Неспазването на горното крие рискове от злополуки и нараняване.
 - 2. Проверка на клемите (инструмент и батерия)**
Уверете се, че по клемите не са се събрали прах и стружки.
От време на време проверявайте преди, по време и след операцията.
- ВНИМАНИЕ**
Отстранете евентуално натрупани стружки и прах от клемите.
В противен случай има опасност от повреда.
- 3. Почистване**
⚠ ОПАСНОСТ : Не допускайте течности във вътрешността на капака, за да избегнете рискове! Когато външните части на уреда и капака са замърсени, ги избършете с мека кърпа или кърпа, навлажнена със сапунена вода. Не използвайте разтворители на алкохолна, бензинова основа, или разреждатели за бои, тъй като те ще разядат пластмасовите повърхности.
Почистете вентилационните отвори с прахосмукачка или с мека четка.
Почистете вътрешността на контейнера с вода и препарат за миене. Подсушете добре.
 - 4. Съхранение**
Съхранявайте уреда и батерията при температура под 40°C на място, недостъпно за деца.

ЗАБЕЛЕЖКА

Съхранение на литиево-йонни батерии.
Уверете се, че литиево-йонните батерии са напълно заредени, преди да ги оставите за съхранение.
Продължително съхранение (3 месеца или повече) на непълно заредени батерии може да доведе до лоша работа, значително скъсяване на живота на батериите или да ги направи негодни за употреба.
Въпреки това, батерии със значително скъсен живот могат да бъдат възстановени, чрез няколкократно зареждане и пълното им разреждане от два до пет пъти.
Ако полезният живот на батерията е значително съкратен, независимо от многократното зареждане и използване, считайте батерията за износена и сменете с нова.

ВНИМАНИЕ

По време на работа и поддръжка на електрически уреди трябва да се спазват разпоредбите и стандартите за безопасност за всяка страна.

Важна информация за батерии за безжични инструменти NiKOKI

Моля, винаги използвайте нашите оригинални батерии. Не гарантираме безопасността и работата на уреда, когато се използват батерии, различни от посочените от нас, или когато са правени промени по батериите (като разглобяване и подмяна на клетките или други вътрешни компоненти).

ГАРАНЦИЯ

Предоставяме гаранция за Електрически Инструменти NiKOKI съгласно специфичните местени законодателства на съответните държави. Настоящата гаранция не покрива дефекти или повреди, причинени от неправилно или небрежно използване, както и дължащи се на обичайно износване на компонентите. В случай на рекламация, моля, изпратете Електрическият Инструмент, в неразглобен вид, с ГАРАНЦИОННАТА КАРТА, продоволствена в края на инструкциите, на оторизиран сервизен център на NiKOKI.

ЗАБЕЛЕЖКА

Поради непрекъснатото развитие на научно-развойната програма на NiKOKI, дадените тук спецификации са предмет на промяна без уведомление.

ОТСТРАНЯВАНЕ НА НЕИЗПРАВНОСТИ

Уредът не работи:

- Проверете дали щепселът или батерията са вкарани докрай.
- Ако превключвателят е на положение „батерия“: Проверете заряда на батерията. Заредете батерията, ако е необходимо.
- Ако превключвателят е на положение „12 V“: Поставете ключа на автомобила на контакт.
- Настроили ли сте регулатора и режимния превключвател?

Уредът не охлажда правилно:

- Поставете уреда на по-хладно място. Да не се излага на пряка слънчева светлина.
- Уверете се, че вентилационните отвори не са покрити. Трябва да се осигури циркулация на въздуха.
- Увеличаване на мощността: Завъртете регулатора по часовниковата стрелка.

Уредът не затопля правилно:

- Уверете се, че вентилационните отвори не са покрити. Трябва да се осигури циркулация на въздуха.
- Увеличаване на мощността: Завъртете регулатора по часовниковата стрелка.

**SPECIJALNA BEZBEDNOSNA
UPUTSTVA**

1. Proverite da li je uređaj oštećen. Oštećen uređaj ne bi trebalo da se stavi u rad.
 2. Ovaj uređaj mogu da koriste deca od 8 godina i, pored toga, osobe sa ograničenom fizičkom, senzornom ili mentalnom mogućnošću ili nedostatkom iskustva ili znanja ako ih neko nadgleda ili su imali uvodno objašnjenje o korišćenju uređaja i razumeju povezane rizike. Deca ne treba da se igraju sa uređajem. Čišćenje i korisničko održavanje ne treba da se vrši od strane dece osim ako imaju nadzor. Deci uzrasta od 3 do 8 godina dozvoljeno je da utovaruju i istovaruju rashladne uređaje.
 3. Da biste izbegli kontaminaciju hrane, molimo vas da poštuju sledeća uputstva:
 - Otvaranje vrata u dužem vremenskom periodu može da izazove znatno povećanje temperature u odeljcima uređaja.
 - Redovno čistite površine koje mogu da dođu u dodir sa hranom i pristupačnim drenažnim sistemima.
 - Očistite rezervoare za vodu ako se ne koriste 48h; isperite vodovodni sistem priključen na vodovod ako voda nije vučena 5 dana.
 - Čuvajte sirovo meso i ribu u odgovarajućim kontejnerima u frižideru, tako da ne dođu u dodir ili is cure na drugu hranu.
 - Pregrade za zamrznutu hranu sa dve zvezdice su pogodno za skladištenje prethodno zamrznute hrane, skladištenje ili pravljenje sladoleda i pravljenje kockica leda.
 - Pregrade sa jednom, dve i tri zvezdice nisu pogodni za zamrzavanje sveže hrane.
 - Ako se uređaj za hlađenje ostavi prazan u dužem vremenskom periodu, isključite ga, odledite, očistite, osušite i ostavite otvorena vrata da sprečite pojavu buđi u uređaju.
 4. Držite film za pakovanje podalje od dece. Opasnost od gušenja.
 5. Pre svih održavanja i poslova čišćenja: Isključite uređaj iz dovoda napajanja. Izvucite utikač i uklonite bateriju.
 6. Isključite uređaj odmah iz dovoda napajanja, ...
 - ako tečnost ili objekti uđu unutar poklopca.
 - ako je uređaj izložen kiši, vlažnosti ili tečnosti.
 - ako uređaj ne radi pravilno,
 - ako je uređaj pao,
 - u slučaju emisije dima,
 - u slučaju neobične buke ili mirisa,
 - u slučaju oštećenja.
- U svim ovim slučajevima: Isključite utikač u uklonite bateriju. Ne nastavljajte

korišćenje. Neka mašinu proveri kvalifikovani specijalista i popravi ako je neophodno.

7. Ne udišite dim iz vatre uređaja. Međutim, ako ste udahnuili dim: konsultujte se sa lekarom, dim može da bude opasan za vaše zdravlje.
8. Ne modifikujte uređaj.
9. Kada nosite uređaj u vozilu obezbedite ga da se ne pomera. Ne nosite u odeljku za putnike, već u odeljku za koferne.
10. Rizik od nesreće. Pozicionirajte kablove za povezivanje na takav način da nijedan nije preprečen.
11. Ne koristite oba kabla za povezivanje u isto vreme da biste izbegli oštećenje.
12. Neka kablovi za povezivanje budu podalje od oštrih ivica, ne savijajte, ne vezujte zajedno i ne stavljajte ništa na njih.
13. Opasnost od požara. Ne izlažite uređaj visokim temperaturama ili otvorenoj vatri.
14. Ne izlažite direktnim sunčevim zracima ili izvorima toplote.
15. Držite uređaj podalje od vlage, kiše i mokrih elemenata. Nikakva tečnost ne sme da uđe u uređaj. U suprotnom postoji rizik od strujnog udara i štete nad uređajem. Ne koristite ovaj uređaj u blizini vode.
16. Nikada ne stavljajte tečnost ili led u uređaj. Stavite samo upakovanu hranu i upakovano piće u kontejner.
17. Ne izlažite preteranim vibracijama, drmanju ili udarima.
18. Ne dozvolite da strana tela uđu u uređaj putem ulaza za ventilaciju.
19. Rizik od pregrevavanja. Neka ulazi za ventilaciju uvek budu slobodni, ne pokrivajte ih, ne blokirajte niti stavljajte ništa unutra. Uvek održavajte dovoljno razdaljine prema zidovima i objektu tako da vazduh može slobodno da cirkuliše.
20. Nemojte da koristite nikakve adaptore za utikače ili produžne kablove.
21. Rizik od strujnog udara. Neka kablovi za povezivanje budu suvi. Ne dodirujte ako su vam mokre ruke.
22. Kada isključite dovod napajanja: Ne vucite kabl. Umesto toga uzmite utikač.
23. **Uređajem nemojte da rukujete u eksplozivnoj atmosferi, na primer u prisustvu zapaljivih tečnosti, gasova ili prašine. Alati stvaraju varnice koje mogu da zapale prašinu ili isparenja.**
24. **Utikači alata moraju da odgovaraju utičnici. Nikada ni na koji način nemojte da prepravljate utikač. Utikači koji nisu prepravljani i odgovarajuće utičnice smanjuju opasnost od strujnog udara.**
25. **Neka vaš uređaj servisira kvalifikovani servisier upotrebljavajući samo originalne delove za zamenu. Ovim će se postarati da uređaj bezbedno funkcioniše.**
26. **Da biste izbegli kontaminaciju hrane, sledeća uputstva moraju da se poštuju:**
 - Ako je poklopac otvoren duži vremenski period, može da postoji znatni porast temperature u odeljcima uređaja.
 - Čuvajte sirovo meso i ribu u odgovarajućim kontejnerima tako da ne dođu u dodir ili isticure na drugu hranu.
 - Redovno čistite površine koje mogu da dođu u kontakt sa hranom.
 - Ako je uređaj prazan određen vremenski period, isključite uređaj, odledite ga, očistite ga i ostavite poklopac otvorenim da biste sprečili rast buđi.
27. Uređaj ne sme biti izložen kiši.
28. Ovaj proizvod kojeg pokreće 12 V upaljač za cigarete dozvoljen je da se koristi samo dok se vozilo vozi.

DODATNA BEZBEDNOSNA UPOZORENJA

1. Bateriju uvek puniti na temperaturi od 0°C–40°C. Temperatura manja od 0°C će dovesti do pregrevavanja koje je opasno. Baterija ne može da se puni pri temperaturi većoj od 40°C. Najpogodnija temperatura za punjenje je od 20°C–25°C.
2. Punjač nemojte da koristite neprestano. Kada završite s jednim punjenjem, ostavite punjač oko 15 minuta pre sledećeg punjenja baterije.
3. Nemojte dozvoliti da strani predmeti dospeju u otvor za priključivanje punjive baterije.
4. Nikada nemojte da rastavljate punjivu bateriju i punjač.
5. Nikada nemojte da pravite kratak spoj na punjivoj bateriji. Izazivanje kratkog spoja će stvoriti jaku struju i pregrevanje. Posledice će biti opekotine ili oštećenje baterije.
6. Bateriju nemojte bacati u vatru. Baterija koju zahvati vatra može da eksplodira.
7. Odnosite bateriju u prodavnicu u kojoj ste je kupili čim njeno trajanje nakon punjenja postane suviše kratko da bi mogla da se koristi. Bateriju kojoj je istekao radni vek nemojte da bacite.
8. Nemojte da gurate predmete u ventilacione otvore na punjaču.
9. Guranjem metalnih ili zapaljivih predmeta u ventilacione otvore na punjaču nastaje opasnost od strujnog udara ili oštećenje punjača.
9. Pri neprekidnoj upotrebi ove jedinice, jedinica se može pregrejeti, što može dovesti do oštećenja u motoru i prekidaču. Stoga, kada se kućiče zagreje, dajte alatu neko vreme za pauzu.
10. Postarajte se da baterija bude dobro pričvršćena. Ako je labava može da otpadne što može da izazove nezgodu.
11. Ne koristite proizvod ako su alat ili krajevi baterije (držač baterije) deformisani. Postavljanje baterije bi moglo da izazove kratak spoj koji bi mogao da dovede do emisije dima ili paljenja.
12. Neka krajevi alata (držač baterije) budu bez opiljaka i prašine.
 - Pre upotrebe, postarajte se da se opiljci i prašina ne sakupljaju u području krajeva.
 - Tokom rukovanja, pokušajte da izbegnete da opiljci ili prašina sa alata padnu na bateriju.
 - Kada obustavljate rad ili nakon korišćenja, ne ostavljajte alat na području gde može biti izložen opiljcima ili prašini. To bi moglo da izazove kratak spoj koji bi mogao da dovede do emisije dima ili paljenja.
13. Uvek koristite alat i bateriju na temperaturama između -5°C i 40°C.

UPOZORENJE O LITIJUM-JONSKOJ BATERIJI

- Da bi joj se produžio radni vek, litijum-jonska baterija ima zaštitnu funkciju da bi se zaustavilo isticanje energije. U dole opisanim slučajevima 1 do 3, kada koristite ovaj proizvod, motor može da se zaustavi čak i ako je prekidač pritisnut. Ovo nije kvar već rezultat rada zaštitne funkcije.
1. Motor se zaustavlja kada se baterija istroši. U tom slučaju odmah je napunite.
 2. Motor može da se zaustavi ako je alat preopterećen. U tom slučaju otpustite prekidač na alatu i uklonite uzroke preopterećenja. Nakon toga možete ponovo da ga koristite.

Srpski

3. Ako se baterija pregreje usled rada pod preopterećenjem, napajanje iz baterije može biti obustavljeno.
U tom slučaju prestanite da koristite bateriju i ostavite je da se ohladi. Nakon toga možete ponovo da ga koristite.

Osim toga, molimo vas da obratite pažnju na sledeće upozorenje.

UPOZORENJE

Da biste sprečili svako curenje baterije, stvaranje toplote, ispuštanje dima, eksploziju ili prethodno paljenje, pridržavajte se sledećih mera predostrožnosti.

1. Pazite da se opiljci i prašina ne skupljaju na bateriji.
 - Tokom rada pazite da opiljci i prašina ne padaju na bateriju.
 - Pazite da se opiljci i prašina koji padaju na električni alat ne skupljaju na bateriji.
 - Nekorišćenu bateriju nemojte držati na mestu izloženom opiljcima i prašini.
2. Pre odlaganja baterije uklonite opiljke i prašinu koji mogu prionuti uz nju i nemojte je držati zajedno s metalnim predmetima (zavrtnji, ekseri itd).
3. Nemojte da probušite bateriju oštrim predmetom kao što je ekser, nemojte da je udarate čekićem, da stajete na nju, niti da je izlažete jakim udarcima.
3. Nemojte da koristite vidljivo oštećenu ili deformisanu bateriju.
4. Nemojte da koristite bateriju za namene za koje nije predviđena.
5. Ako se baterija ne napuni do kraja čak i kada prođe vreme predviđeno za punjenje, odmah prekinite daljnje punjenje.
6. Bateriju nemojte da izlažete visokim temperaturama ili jakim pritiskom, na primer stavljajući je u mikrotalasnu pećnicu, mašinu za sušenje ili posudu pod visokim pritiskom.
7. Držite je podalje od vatre čim primetite curenje ili osetite čudan miris.
8. Nemojte je koristiti na mestu gde dolazi do stvaranja jakog statičkog elektriciteta.
9. Ako baterija curi, stvara neugodan miris, zagreva se, menja boju ili oblik, ili ako na neki način izgleda neobično tokom upotrebe, punjenja ili skladištenja, odmah je uklonite iz opreme ili punjača i prestanite da je koristite.
10. Nemojte da potopite bateriju u vodu i nemojte da dozvolite da bilo kakva tečnost uđe u nju. Ulaz provodne tečnosti, kao što je voda, može da izazove štetu koja može da dovede do požara ili eksplozije. Čuvajte bateriju na hladnom, suvom mestu, podalje od zapaljivih predmeta. Korozivne gasne atmosfere moraju da se izbegnu.
11. Nemojte jako da prodrmate panel sa displejom ili da ga polomite. To može da dovede do problema.

OPREZ

1. Ako vam tečnost koja iscuri iz baterije dospe u oči, nemojte da trljate oči već ih dobro isperite čistom vodom, na primer vodom iz česme, i odmah se obratite lekaru.
Ako se ne tretira, tečnost može da izazove probleme sa očima.
2. Ako vam tečnost iscuri na kožu ili odeću, odmah dobro operite čistom vodom, na primer vodom iz česme. Postoji mogućnost pojave iritacije kože.
3. Ako tokom prve upotrebe baterije primetite rđu, neugodan miris, gubitak boje, deformacije i/ili druge neregularnosti, nemojte da koristite bateriju i vratite je dobavljaču ili prodavcu.

UPOZORENJE

Ako provodljivi strani predmet dospe u terminal litijum-jonske baterije, to može da izazove kratak spoj i usled toga požar. Prilikom skladištenja litijum-jonske baterije, strogo se pridržavajte sledećih pravila.

- U kutiji za čuvanje nemojte da stavljate provodljive otpatke, eksera i žicu, kao što je čelična i bakarna žica.
- Da biste sprečili pojavu kratkog spoja, bateriju stavite u alat ili dobro pričvrstite poklopac baterije za smeštanje sve dok ventilator ne počne da se vidi.

U VEZI TRANSPORTA LITIJUM-JONSKE BATERIJE

Kada transportujete litijum-jonsku bateriju, molimo da poštujuete sledeća upozorenja.

UPOZORENJE

Javite transportnoj kompaniji da paket sadrži litijum-jonsku bateriju, upoznajite kompaniju sa njenom snagom i pratite instrukcije transportne kompanije kada uređujete transport.

- Litijum-jonske baterije koje prelaze izlaznu snagu od 100 Wh se smatraju u klasifikaciji tereta kao opasne materije i zahtevaju primenu specijalnih procedura.
- Za transport u inostranstvo, morate da poštujuete međunarodne zakone i pravila i regulative ciljane države.

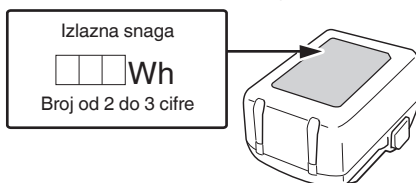

MERE PREDOSTROŽNOSTI USB UREĐAJA (UC18YSL3)

Kada se neočekivani problem pojavi, podaci na USB uređaju koji je povezan sa ovim proizvodom mogu da se oštete ili izgube. Uvek se postarajte da sačuvate bilo koje podatke koje USB uređaj sadrži pre nego što počnete da ga koristite sa ovim proizvodom.

Molimo vas da budete svesni da naša kompanija ne prihvata nikakvu odgovornost za bilo koje sačuvane podatke na USB uređaju koji je oštećen ili izgubljen, niti za bilo kakvo oštećenje koje može da se pojavi sa povezanim uređajem.

UPOZORENJE

- Pre upotrebe, proverite da li spojni USB kabl ima nedostatke ili oštećenje.
Korišćenje neispravnog ili oštećenog kabla USB uređaja može prouzrokovati dim ili paljenje.
- Kada se proizvod ne koristi, pokrijte utičnicu USB uređaja gumenim poklopcem.
Skupljanje prašine i sl. u utičnici USB uređaja može izazvati dim ili paljenje.

NAPOMENA

- Može da se desi dodatna pauza tokom USB punjenja.
- Kada se USB uređaj ne puni, uklonite USB uređaj iz punjača.
Neizvršavanje ovoga može ne samo da skрати život USB uređaja, već takođe može da dovede do neočekivanih nezgoda.
- Možda neće biti moguće napuniti neke USB uređaje, u zavisnosti od tipa uređaja.

NAZIVI DELOVA



Brojevi na listi ispod odgovaraju **SI. 1–SI. 8.**

1	Čuvanje kabela (kabl za povezivanje upaljača)
2	Čuvanje kabela (glavni kabl za povezivanje)
3	Okretno dugme (uključivanje/isključivanje/regulacija napajanja)
4	Radni prikaz „hladan“
5	Radni prikaz „topao“
6	Prekidač režima rada (toplo, hladno)
7	Prekidač za dovod napajanja
8	Poklopac
9	Ulazi za ventilaciju
10	Kontejner
11	Baterija
12	Natpisna pločica
13	Motor
14	Particija
15	Ručka za nošenje
16	Reza
17	Lampica indikatora punjenja
18	Prekidač indikatora napunjenosti baterije
19	Lampica indikatora napunjenosti baterije
20	Panel sa displejom

OZNAKE

UPOZORENJE

Ovde su prikazane oznake koje se koriste na mašini. Postarajte se da razumete njihovo značenje pre upotrebe.

	UL18DF: Akumulatorska rashladna kutija sa funkcijom održavanja temperature
	Da bi se smanjio rizik od povreda, korisnik mora da pročita korisničko uputstvo.
	Samo za zemlje EU Nemojte odlagati električni alat zajedno sa smećem iz domaćinstva! Na osnovu Evropske direktive 2012/19/EU o dotrajaloj električnoj i elektronskoj opremi, kao i njene primene u skladu s državnim propisima, električni alat koji je došao do kraja svog radnog veka mora se prikupiti zasebno i odneti u postrojenje za reciklažu koje ispunjava ekološke zahteve.

	Direktna struja
V	Nominalni napon
	Isključivanje baterije
	Isključiti
	Ulaz za upaljač za cigarete
	Rad baterije
	Izlaz glavnog napajanja
OFF	ISKLJUČENO
ECO	Režim čuvanja energije
MAX	Maksimalna izlazna snaga
COLD	Hladno
WARM	Održavajte toplim
	Zaključati
	Otključati
	Upozorenje

STANDARDNI PRIBOR

Osim glavnog uređaja (1 uređaj), u pakovanju se nalazi i pribor koji je naveden na strani 175.

Standardni pribor je podložan izmenama bez prethodnog obaveštenja.

PRIMENE

Ova rashladna kutija je pogodna za hlađenje ili grejanje hrane i pića.
Predviđena je za privatnu upotrebu kada kampujete, unutar kola ili slično. Nije predviđena za industrijsko ili komercijalno korišćenje.
Nije predviđena za spoljašnje korišćenje.
Nije predviđena za korišćenje u područjima kojima su potrebni specijalni uslovi kao što su korozivne ili eksplozivne atmosfere (prašina, para ili gas).

SPECIFIKACIJE

1. Električni alat

Model	UL18DF
Napajanje	DC 18 V, 230 V

Napajanje		Dovod napajanja u vozilu DC 12 V Dovod napajanja u domaćinstvu (koristeći dostavljeni AC adapter)	
Kapacitet	L	24	
Temperatura hlađenja	°C	Najniža temperatura hlađenja 3°C (na 23°C spoljašnje temperature)	
Temperatura grejanja	°C	Najviša temperatura grejanja do 65°C (na 23°C spoljašnje temperature)	
Maks. vreme za održavanje toplote/ održavanje hladnoće (u 23°C okruženju)	Održavajte hladnim (MAKS)	Sati	2,4 (BSL36B18)
	Održavajte toplim (MAKS)	Sati	2,4 (BSL36B18)
	Režim čuvanja energije	Sati	11,6 (BSL36B18)
Dostupna baterija za ovaj alat		Baterije od više volti, BSL18 serije	
Težina		5,3 kg (bez baterije)	

Tabela 1: Pokazivanja lampice indikatora punjenja

UKLJUČENO/ISKLJUČENO u intervalima od 0,5 sek. (CRVENO) ■ ■ ■ ■ ■	Pre punjenja *1
Pali se na 0,5 sek. u intervalima od 1 sek. (PLAVA) ■ ■ ■ ■ ■	Punjeno pri manje od 50%
Pali se na 1 sek. u intervalima od 0,5 sek. (PLAVA) ■ ■ ■ ■ ■	Punjeno pri manje od 80%
Neprestano svetli (PLAVA) ■ ■ ■ ■ ■	Punjeno pri više od 80%
Neprestano svetli (Neprekidni zvučni signal: oko 6 sek.) (ZELENA) ■ ■ ■ ■ ■	Punjenje je završeno
UKLJUČENO/ISKLJUČENO u intervalima od 0,3 sek. (CRVENO) ■ ■ ■ ■ ■	Mirovanje izazvano pregrevanjem *2
UKLJUČENO/ISKLJUČENO u intervalima od 0,1 sek. (Naizmeničan zvučni signal: oko 2 sek.) (LJUBIČASTO) ■ ■ ■ ■ ■	Punjenje nije moguće *3

NAPOMENA

Zbog neprekidnog programa istraživanja i razvoja kompanije HiKOKI, ovde navedene specifikacije su podložne izmenama bez prethodnog obaveštenja.

2. Baterija (prodaje se zasebno)

Model	Napon	Kapacitet baterije
BSL36B18	36 / 18 V *1	4,0 / 8,0 Ah *1

*1 Sam alat se automatski prebacuje.

NAPOMENA

*1 Ako crvena lampa nastavi da treperi čak i nakon što je punjač prikačen, proverite da biste se uverili da li je baterija u potpunosti ubačena.

*2 Baterija je pregrejana. Punjenje nije moguće. Iako će punjenje početi kada se baterija ohladi čak i kada je ostavljena u mestu, najbolja praksa je da se ukloni baterija i dopusti da se ohladi na osenčenoj, dobro ventilisanoj lokaciji pre punjenja.

*3 Kvar baterije ili punjača
 – Skroz ubacite bateriju.
 – Proverite da potvrdite da li je strano telo zalepljeno na montažu baterije ili terminale. Ako nema stranih predmeta, verovatno su baterija ili punjač u kvaru. Odnosite ih u ovlašćeni servis.

○ Punjač baterije će se zagrejati kada se neprestano koristi, što može da bude uzrok kvarova. Kada se punjenje završi, ostavite da prođe 5 minuta do sledećeg punjenja.

(2) Temperature i vreme punjenja baterije (Vidite **Tabelu 2**)

Tabela 2

Model	UC18YSL3	
Tip baterije	Litijum-jonska	
Napon punjenja	14,4–18 V	
Temperature pri kojima baterija može da se puni	0°C–50°C	
Vreme punjenja na osnovu kapaciteta baterije, oko (na 20°C)	1,5 Ah	15 min
	2,0 Ah	20 min
	2,5 Ah	25 min

PUNJENJE

Pre upotrebe električnog alata napunite bateriju kako je opisano.

<UC18YSL3 (prodaje se zasebno)>

1. Priključite kabl punjača u utičnicu.

Kada priključite utikač punjača sa utičnicom, lampica indikatora punjenja će početi da treperi crvenom bojom. (Vidite **Tabelu 1**)

2. Stavite bateriju u punjač.

Bateriju stavite u punjač tako da čvrsto stoji u njemu kako je prikazano na **Sl. 3** (na strani 3).

3. Punjenje

Kada stavite bateriju u punjač, započeće se s punjenjem a lampica indikatora punjenja će treperiti u plavoj boji.

Kada se baterija potpuno napuni, lampica indikatora napajanja će zasvetleti zeleno. (Vidite **Tabelu 1**)

(1) Pokazivanja lampice indikatora punjenja

Pokazivanja lampice indikatora punjenja će biti pokazana u **Tabeli 1** i to na osnovu stanja punjača ili punjive baterije.

Vreme punjenja na osnovu kapaciteta baterije, oko (na 20°C)	3,0 Ah	20 min
	4,0 Ah	26 min
	5,0 Ah	32 min
	6,0 Ah	38 min
Vreme punjenja za više kapaciteta volti baterije, oko (na 20°C)	1,5 Ah (x 2 jedinica)	20 min
	2,5 Ah (x 2 jedinica)	32 min
	4,0 Ah (x 2 jedinica)	52 min
Broj ćelija u bateriji	4–10	
Napon punjenja za USB	5 V	
Struja punjenja za USB	2 A	
Težina	0,6 kg	

NAPOMENA

- Vreme punjenja može da varira u zavisnosti od temperature okoline i napona izvora napajanja.
- Ako punjenje dugo traje
 - Punjenje će duže trajati pri izuzetno niskim ambijentalnim temperaturama. Napunite bateriju na toploj lokaciji (kao što je unutra).
 - Ne blokirajte izlaz vazduha. U suprotnom će se unutrašnjost pregrijati i smanjiti učinak punjača.
 - Ako ventilator za hlađenje ne radi, kontaktirajte HIKOKI ovlašćeni servisni centar za opravke.

4. Izvucite kabl punjača iz utičnice.**5. Čvrsto držite punjač i izvucite bateriju.****NAPOMENA**

Obavezno izvadite bateriju iz punjača nakon punjenja i zatim je odložite.

Što se tiče električnog pražnjenja u slučaju novih baterija, itd.

Pošto se interna hemijska supstanca novih baterija i baterija koje se dugo vremena nisu koristile nije aktivirala, električno pražnjenje će možda biti nisko kada se koriste prvi i drugi put. Ovo je trenutni fenomen, normalno vreme koje je neophodno za punjenje će se povratiti punjenjem baterija 2–3 puta.

Šta uraditi da baterija duže traje.

- (1) Napunite baterije pre nego što se u potpunosti istroše. Kada vidite da napon alata postaje slabiji, prestanite da koristite alat i napunite bateriju. Ako nastavite da koristite alat i istrošite električnu struju, baterija će možda biti oštećena i njeno trajanje će biti kraće.
- (2) Izbegavajte punjenje pri visokim temperaturama. Punjliva baterija će biti vruća odmah nakon upotrebe. Ako se takva baterija napuni odmah nakon upotrebe, njena interna hemijska supstanca će se pogoršati i njen vek trajanja će se smanjiti. Ostavite bateriju i napunite je nakon što se ohladi.

MONTAŽA I UPOTREBA

Postupak	Broj	Strana
Uklanjanje i stavljanje baterije	2	2

Postupak	Broj	Strana
Punjenje	3	2
Pokazivač napunjenosti baterije	6	3
Punjenje USB uređaja sa električne utičnice	7-a	3
Punjenje USB uređaja i baterije sa električne utičnice	7-b	3
Kako ponovo napuniti USB uređaj	8	3
Odabir pribora	–	176

PRE UPOTREBE

⚠ Proverite štetu pre korišćenja. Oštećen uređaj ne bi trebalo da se stavi u rad.

⚠ Pre korišćenja, proverite da li označen glavni napon i glavna frekvencija navedeni na ploči tipa odgovaraju vašem dovodu napajanja.

⚠ Povezivanje na glavno napajanje: Uvek instalirajte RCD uz maksimalnu struju okidanja od 30 mA naviše.

Preporučujemo čišćenje uređaja pre prvog korišćenja. Pogledajte „3. Čišćenje“ u „ODRŽAVANJE I PROVERA“.

1. Instaliranje ručke za nošenje (Sl. 4)

Ubacite ručku za nošenje pri uglu koji je prikazan, prvo na jednu stranu: Ubacite nosnicu (na ručki za nošenje) u pravougaoni deo otvora (pri spojnici kontejnera). Zatim ubacite ručku za nošenje na drugu stranu dok malo razvlačite ručku za nošenje.

OPREZ

Pre nošenja jedinice, postarajte se da je ručka pravilno instalirana.

2. Postavljanje

⚠ **UPOZORENJE** : Kada postavljate jedinicu, postarajte se da kabl za napajanje nije priklješten ili oštećen.

⚠ **UPOZORENJE** : Ne stavljajte jedinicu ispred izlaza za napajanje. Glavni utikači moraju uvek da budu lako pristupačni.

KORIŠĆENJE

⚠ Nije predviđeno za neprekidno rukovanje. Maksimalno vreme rukovanja je 6 dana. Kada je maksimalno vreme rukovanja dostignuto, isključite uređaj najmanje 2 sata.

- 1. Povežite se na dovod napajanja**
- 2. Postavite korišćen dovod napajanja**

Postavite koristeći prekidač.

- Dovod napajanja 12 volti
Uzmite kabl za povezivanje iz skladišta za kabl, kroz ga otpletite i uključite u odgovarajući 12 volt ulaz za upaljač za cigarete u vašem vozilu.

⚠ Neki ulazi dostavljaju dovod za upaljač za cigarete čak i kada je motor vozila isključen.

Uređaj koji je ostavljen na hladnoći može da iskoristi bateriju vašeg vozila do tog nivoa da motor neće hteti da se upali.

Isključite uređaj kada napuštate vozilo.

- Povezivanje na glavna napajanja

Srpski

Izvucite glavni kabl za povezivanje iz skladišta za kabl, skroz ga odmotajte i uključite u odgovarajući izlaz za glavna napajanja.

- Ubacivanje baterije

NAPOMENA

Ovaj proizvod ne može da puni bateriju iz drugih izvora napajanja.

3. Izbor režima rada

Postavljanje režima rada koristeći prekidač:

4. Uključivanje/isključivanje, pdešavanje napajanja

Uključiti: Okrenite okretno dugme u smeru kazaljke na satu.

Povećanje napajanja: Okrenite okretno dugme u smeru kazaljke na satu.

Smanjenje napajanja: Okrenite okretno dugme u suprotno od smeru kazaljke na satu.

Isključiti: Okrenite okretno dugme suprotno od smeru kazaljke na satu dok se ne zaustavi (na poziciju „OFF“). „OFF“=ISKLUČENO

NAPOMENA

MAKS pozicija: Maksimalna unutrašnja temperatura koja može da se dostigne je 17°C hladnija od spoljašnje temperature (pri 25°C spoljašnje temperature).

Maksimalna unutrašnja temperatura od otprilike 60°C može da se dostigne (pri 25°C spoljašnje temperature).

ECO pozicija: Potrošnja energije odgovara energiji klase A+++ . Maksimalna unutrašnja temperatura koja može da se dostigne je 8–11°C hladnija od spoljašnje temperature (pri 23°C spoljašnje temperature).

5. Otvaranje/zatvaranje poklopca (Sl. 5)

Otvoriti: Da bi se otvorio poklopac: Presavijte ručku za nošenje unazad. Zatim otvorite poklopac unazad.

Zatvoriti: Zatvorite poklopac i savijte ručku za nošenje unapred.

6. Saveti za čuvanje energije

- Ne izlažite direktnoj sunčevoj svetlosti.
- U režimu hlađenja: Koristite već ohlađenu hranu i piće.
- Ne otvarajte poklopac duže nego što je neophodno, skroz ga zatvorite.
- Postarajte se da vazduh može da cirkuliše između hrane.

⚠ **OPASNOST** : Isključite uređaj sa dovoda za napajanje. Izvucite utikač, uklonite bateriju. Postoji rizik od strujnog udara!

ODRŽAVANJE I PROVERA

⚠ **OPASNOST** : Isključite uređaj sa dovoda za napajanje. Izvucite utikač, uklonite bateriju. Postoji rizik od strujnog udara!

1. Provera montažnih zavrtnjeva

Redovno proveravajte sve montažne zavrtnje i postarajte se da budu dobro zategnuti. Ako bilo koji od ovih zavrtnjeva popusti, odmah ga pritegnite. Propust da to uradite može da izazove ozbiljnu opasnost.

2. Kontrola krajeva (alat i baterija)

Proverite da se opiljci i prašina nisu nagomilali na krajevima.

Ponekad proverite pre, u toku i posle rukovanja.

OPREZ

Uklonite opiljke ili prašinu koji su se možda nakupili na krajevima.

Ako to ne učinite može da dođe do kvara.

3. Čišćenje

⚠ **OPASNOST** : Postarajte se da tečnost ne uđe unutar poklopca da biste izbegli opasnosti!

Kada se spoljašnjost uređaja i poklopca isprlja, obrišite ih mekom, suvom krpom ili krpom navlaženom u vodi sa sapunicom. Nemojte da koristite rastvarače na bazi hlor, benzin ili razređivače za farbe jer oni tope plastiku.

Usisajte ulaze za ventilaciju ili očistite sa mekanom četkom.

Očistite unutrašnjost kontejnera vodom i tečnošću za pranje posuđa. Dobro osušite.

4. Čuvanje

Uređaj i bateriju čuvajte na mestu gde je temperatura niža od 40°C i van domašaja dece.

NAPOMENA

Čuvanje litijum-jonskih baterija.

Postarajte se da litijum-jonske baterije budu potpuno napunjene pre nego što ih odložite.

Dugotrajno čuvanje (3 meseca ili više) baterija koje nisu dovoljno napunjene može dovesti do smanjenja radnog učinka, značajnog skraćenja vremena korišćenja baterija ili do njihove nesposobnosti da drže naboj.

Međutim, značajno skraćenje vremena korišćenja baterije može biti regulisano ako se napuni i iskoristi tri do pet puta.

Ako je vreme korišćenja baterija veoma kratko i pored više punjenja i korišćenja, smatrajte da su potpuno istrošene i kupite nove.

OPREZ

Što se tiče rukovanja i održavanja električnih alata, bezbednosni propisi i standardi propisani za svaku zemlju moraju da se poštuju.

Važna napomena o baterijama za HiKOKI akumulatorske električne alate

Uvek koristite neku od naših predviđenih, originalnih baterija. Ne možemo da garantujemo bezbednost i radni učinak našeg akumulatorskog električnog alata kada se koristi s baterijama koje nismo predvideli ili kada se baterije rastave i preprave (na primer prilikom rastavljanja i zamene ćelija ili drugih unutrašnjih delova).

GARANCIJA

Garantujemo da HiKOKI električni alati ispunjavaju zakonske/državne propise. Ova garancija se ne odnosi na kvarove ili oštećenja prouzrokovana pogrešnom upotrebom, zloupotrebom ili normalnim trošenjem i habanjem. U slučaju žalbe, molimo vas da nerastavljeni električni alat sa GARANTNIM SERTIFIKATOM, koji se nalazi na kraju uputstva za upotrebu, pošaljete ovlašćenom servisu kompanije HiKOKI.

NAPOMENA

Zbog neprekidnog programa istraživanja i razvoja kompanije HiKOKI, ovde navedene specifikacije su podložne izmenama bez prethodnog obaveštenja.

REŠAVANJE PROBLEMA

Uređaj ne radi:

- Proverite da li su utikač ili baterija ubačeni dok se ne zaustavi.
- Ako je trenutni birač prekidača u poziciji „baterija“: Proverite status punjenja baterije koja se puni. Napunite bateriju ako je neophodno.
- Ako je trenutni birač prekidača podešen na 12 V: Uključite paljenje svog vozila.

- Da li je uređaj uključen sa okretnog dugmeta i na prekidaču režima rada?

Uređaj se ne hladi pravilno:

- Stavite uređaj na hladnije mesto. Ne izlažite direktnoj sunčevoj svetlosti.
- Postarajte se da otvori za ventilaciju ne budu pokriveni. Mora da postoji dovoljno cirkulacije vazduha.
- Povećanje napajanja: Okrenite okretno dugme u smeru kazaljke na satu.

Uređaj se ne greje pravilno:

- Postarajte se da otvori za ventilaciju ne budu pokriveni. Mora da postoji dovoljno cirkulacije vazduha.
- Povećanje napajanja: Okrenite okretno dugme u smeru kazaljke na satu.

POSEBNE SIGURNOSNE UPUTE

1. Provjerite je li uređaj oštećen. Oštećeni uređaj ne može se staviti u rad.
2. Ovaj uređaj mogu koristiti djeca starija od 8 godina i dodatno, osobe s oštećenim fizičkim, osjetilnim ili mentalnim sposobnostima ili nedostatkom iskustva ili znanja ako su pod nadzorom ili su prošli uvodnu obuku o korištenju uređaja i razumiju povezane rizike. Djeca se ne smiju igrati s uređajem. Čišćenje i korisničko održavanje ne smiju obavljati djeca osim ako nisu pod nadzorom. Djeci od 3 do 8 godina dopušten je utovar i istovar rashladnih uređaja.
3. Kako biste izbjegli kontaminaciju hrane, pridržavajte se sljedećih uputa:
 - Otvaranje vrata na duže vremenske periode može prouzročiti značajni porast temperature u odjeljcima uređaja.
 - Redovno čistite površine koje mogu doći u doticaj sa hranom i dostupnim odvodnim sustavima.
 - Očistite spremnike za vodu ako nisu bili korišteni 48 sati; isperite vodni sustav povezan na opskrbu vodom ako voda nije bila povučena 5 dana.
 - Sirovo meso i ribu čuvajte u odgovarajućim spremnicima u hladnjaku tako da ne dođu u dodir ili ne kapaju na drugu hranu.
- Odjeljci za zamrznutu hranu koji imaju dvije zvjezdice prikladni su za pohranjivanje pred-smrznute hrane, spremanje ili pravljenje sladoleda i pravljenje leda u kockama.
- Odjeljci sa jednom, dvije ili tri zvjezdice nisu prikladni za zamrzavanje svježih hrane.
- Ako se aparat za hlađenje ostavlja prazan na duže vremenske periode, isključite ga, odledite, očistite, osušite i ostavite vrata otvorena kako biste spriječili nastajanje plijesni unutar aparata.
4. Foliju ambalaže držite podalje od djece. Opasnost od gušenja.
5. Prije svakog održavanja i čišćenja: Isključite uređaj iz napajanja. Izvucite utikač, uklonite bateriju.
6. Odmah isključite uređaj iz napajanja, ...
 - ako su tekućina ili predmeti ušli unutar poklopca.
 - ako je uređaj bio izložen kiši, vlazi ili tekućini.
 - ako uređaj ne radi ispravno,
 - ako je uređaj pao,
 - u slučaju ispuštanja dima,
 - u slučaju neobičnih zvukova ili neugodnih mirisa,
 - u slučaju oštećenja.
 U svim sljedećim slučajevima: Izvucite utikač i uklonite bateriju. Nemojte nastaviti s upotrebom. Neka stroj provjeri obučeni stručnjak i po potrebi ga popravi.
7. Nemojte udisati dim od vatre uređaja. Ipak, ako ste udahnuili dim: posavjetujte se s liječnikom, dim može biti štetan za vaše zdravlje.

8. Nemojte modificirati uređaj.
9. Prilikom transporta uređaja u vozilu osigurajte ga od pomicanja. Ne prevozite u putničkom prostoru, već u prtljažniku.
10. Rizik od nesreće. Postavite priključne kablove tako da nikome ne smetaju.
11. Nemojte koristiti oba priključna kabela istovremeno kako biste izbjegli oštećenja.
12. Priključne kablove držite podalje od oštrih rubova, ne savijajte ih, ne spajajte i ne stavljajte ništa na njih.
13. Opasnost od požara. Nemojte izlagati uređaj visokim temperaturama ili otvorenom plamenu.
14. Ne izlažite izravnoj sunčevoj svjetlosti ili izvorima topline.
15. Držite uređaj dalje od vlage, kiše, mokroga. Tekućine ne smiju ući u uređaj. U suprotnom postoji opasnost od električnog udara i oštećenja uređaja. Nemojte koristiti ovaj uređaj u blizini vode.
16. Nikada ne stavljajte tekućine ili led u uređaj. U spremnik stavljajte samo zapakiranu hranu i zapakirana pića.
17. Nemojte izlagati jakim vibracijama, trzajima ili udarcima.
18. Nemojte dopustiti da strani predmeti uđu u uređaj kroz otvore za ventilaciju.
19. Rizik od pregrijavanja. Ventilacijske otvore uvijek držite slobodnima, nemojte ih prekrivati, blokirati niti stavljati ništa unutra. Uvijek održavajte dovoljan razmak do zidova i predmeta kako bi zrak mogao slobodno cirkulirati.
20. Nemojte koristiti adapterske utikače ili produžne kabele.
21. Rizik od električnog udara. Priključni kablovi neka budu suhi. Ne dirajte s mokrim rukama.
22. Kada isključujete izvor napajanja: Ne povlačite za kabel. Umjesto toga primite utikač.
23. **Električni alat ne koristite u eksplozivnim okruženjima kao što su u prisutnosti zapaljivih tekućina, plinova ili prašine. Alati proizvodi iskre koje mogu zapaliti prašinu ili pare.**
24. **Utikači alata moraju odgovarati utičnicama na koje se priključuju. Ni na koji način nemojte mijenjati električni utikač. Neizmijenjeni utikači i odgovarajuće utičnice smanjuju opasnost od strujnog udara.**
25. **Servisiranje uređaja prepustite isključivo kvalificiranom osoblju uz korištenje originalnih rezervnih dijelova. Na taj ćete način osigurati da uređaj funkcionira na siguran način.**
26. **Da biste izbjegli kontaminaciju namirnica, potrebno je pridržavati se sljedećih uputa:**
 - Ako je poklopac otvoren dulje vrijeme, može doći do značajnog povećanja temperature u odjeljcima uređaja.
 - Sirovo meso i ribu čuvajte u odgovarajućim spremnicima tako da ne dođu u dodir ili ne kapaju na drugu hranu.
 - Redovito čistite površine koje mogu doći u dodir s hranom.
 - Ako je uređaj dulje vrijeme prazan, isključite uređaj, odmrznite ga, očistite i ostavite poklopac otvoren kako biste spriječili pojavu plijesni.
27. Uređaj ne smije biti izložen kiši.
28. Ovaj proizvod koji se napaja upaljačem za cigarete od 12 V smije se koristiti samo za vrijeme vožnje.
2. Ne koristite punjač kontinuirano. Nakon završetka punjenja, ostavite punjač da se ohladi oko 15 minuta prije sljedećeg punjenja baterije.
3. Ne dopustite da u rupu za priključivanje punjive baterije uđu strani predmeti.
4. Nikada ne rastavljajte bateriju i punjač.
5. Nikada nemojte kratko spajati punjive baterije. Kratko spajanje baterije proizvodi veliku struju i dovodi do pregrijavanja. To dovodi do opekлина ili oštećenja baterije.
6. Baterije ne bacajte u vatru. Ako baterija ne izgori, može eksplodirati.
7. Bateriju odnesite u trgovinu u kojoj je kupljena čim trajanje pražnjenja baterije nakon ponovnog punjenja postane prekratko za praktičnu uporabu. Istrošene baterije ne bacajte zajedno s ostalim smećem.
8. U ventilacijske otvore punjača ne umećite strane predmete. Umetanje metalnih predmeta ili zapaljivih tvari u ventilacijske otvore punjača uzrokovat će strujni udar ili oštećenje punjača.
9. Kada koristite ovaj uređaj neprekidno jedinica se može pregrijati, što dovodi do oštećenja motora i prekidača. Stoga, kad god kućište postane vruće, napravite pauzu neko vrijeme.
10. Uvjerite se da je baterija čvrsto umetnuta. Ako je imalo labava, može ispasti i izazvati nesreću.
11. Nemojte koristiti proizvod ako su terminali alata ili baterije (držač baterije) deformirani. Ugradnja baterije može uzrokovati kratki spoj koji može dovesti do emisije dima ili paljenja.
12. Držite terminale alata (držač baterije) bez strugotina i prašine.
 - Prije upotrebe, provjerite da strugotine i prašina nisu nakupljeni na području terminala.
 - Tijekom rada, pokušajte izbjeći padanje strugotina ili prašine s instrumenta na bateriju.
 - Ako prekidače rad ili nakon uporabe, nemojte ostavljati alat na mjestu gdje je izložen padanju strugotina ili prašini. Ako to učinite možete uzrokovati kratki spoj koji može dovesti do emisije dima ili paljenja.
13. Uvijek koristite alat i bateriju na temperaturama između -5°C i 40°C.

MJERE OPREZA ZA LITIJ-IONSKE BATERIJE

U svrhu produljenja vijeka trajanja, litij-ionska baterija opremljena je zaštitom za prekidanje izlazne struje. U dolje opisanim slučajevima 1 do 3, prilikom korištenja ovoga proizvoda, čak i kada držite prekidač, motor se može zaustaviti. To nije indikacija problema u radu već rezultat zaštitne funkcije.

1. Kada se baterija istroši, motor se zaustavlja. U tom je slučaju odmah napunite.
2. Ako je alat preopterećen, motor se može zaustaviti. U tom slučaju pustite prekidač alata i otklonite uzrok preopterećenja. Nakon toga alat možete ponovno koristiti.
3. Ako se baterija pregrije uslijed rada pod preopterećenjem, baterija može prestati davati struju. U tom slučaju prestanite koristiti bateriju i sačekajte da se ohladi. Nakon toga alat možete ponovno koristiti. Nadalje, molimo vas da obratite pažnju na sljedeća upozorenja i mjere opreza.

DODATNA SIGURNOSNA UPOZORENJA

1. Uvijek punite bateriju na temperaturi od 0°C–40°C. Temperatura manja od 0°C će rezultirati prekomjernim punjenjem što je opasno. Baterija se ne može puniti na temperaturi višoj od 40°C. Najpogodnija temperatura za punjenje je temperatura od 20°C–25°C.

UPOZORENJE

Kako bi se spriječio curenje baterije, pregrijavanje, dimljenje, eksplozija i zapaljenje, molimo vas da se pridržavate sljedećih mjera opreza.

- Pazite da se strugotine i prašina ne nakupljaju na bateriji.
 - Tijekom rada pazite da strugotine i prašina ne padaju na bateriju.
 - Pazite da se strugotine i prašina koji tijekom rada alata padnu na bateriju ne nakupljaju na bateriji.
 - Nekorišteni bateriju ne skladištite na mjestima izloženima strugotinama i prašini.
 - Prije skladištenja baterije, uklonite strugotine i prašinu s baterije i ne skladištite zajedno s metalnim dijelovima (vijci, čavli, itd.).
- Ne bušite bateriju oštrim predmetima, primjerice čavlima, ne udarajte čekićem, ne gazite, ne bacajte i ne izlažite bateriju teškim udarcima.
- Ne koristite vidljivo oštećenu ili deformiranu bateriju.
- Bateriju ne koristite u svrhe za koje nije namijenjena.
- Ako se punjenje baterije ne završi niti nakon isteka navedenog vremena punjenja, odmah prekinite daljnje punjenje.
- Bateriju ne izlažite visokim temperaturama ili visokom tlaku i ne stavljajte u mikrovalne pećnice, sušilice ili spremnike pod visokim tlakom.
- Držite podalje od vatre čim otkrijete da baterija curi ili osjetite neugodan miris.
- Ne koristite na mjestima na kojima se generira jak statički elektricitet.
- Ako dođe do curenja baterije, neugodnog mirisa, zagrijavanja, promjene boje ili oblika baterije, ili se baterija na bilo koji način promijeni tijekom korištenja, punjenja ili skladištenja, odmah je izvadite iz uređaja ili punjača i prekinite uporabu.
- Nemojte uranjati bateriju ili dopustiti da bilo kakve tekućine uđu unutra. Prodor vodljive tekućine, kao što je voda, može uzrokovati oštećenja koja mogu dovesti do požara ili eksplozije. Čuvajte bateriju na hladnom i suhom mjestu, dalje od gorivih i zapaljivih predmeta. Moraju se izbjeći atmosfere korozivnog plina.
- Nemojte snažno udariti ili slomiti ploču zaslona. To može izazvati probleme.

POZOR

- Ako tekućina koja curi iz baterije dospije u oči, nemojte trljati oči i odmah ih dobro isperite čistom vodom, kao je voda iz slavine, te odmah potražite pomoć liječnika. Ako se ne liječi, tekućina može uzrokovati probleme s vidom.
- Ako tekućina iscuri po koži ili odjeći, odmah dobro isperite čistom vodom, kao što je voda iz slavine. Postoji mogućnost iritacije kože.
- Ukoliko prilikom prvog korištenja baterije otkrijete hrđu, neugodan miris, pregrijavanje, promjenu boje, deformacije, i/ili druge nepravilnosti, ne koristite i vratite dobavljaču ili prodavaču.

UPOZORENJE

Ako u terminal litij-ionske baterije dospije provodljivi materijal, baterija se može kratko spojiti i prouzročiti požar. Kod skladištenja litij-ionske baterije svakako se pridržavajte sljedećih pravila.

- U kutije za spremanje ne stavljajte vodljive materijale kao što su čavli i željezna ili bakrena žica.
- Kako bi se spriječio kratki spoj, bateriju stavite u alat ili čvrsto pričvrstite poklopac baterije za spremanje sve dok se ventilator ne vidi.

U POGLEDU TRANSPORTA LITIJ-IONSKE BATERIJE

Prilikom transporta litij-ionske baterije, molimo pridržavajte se sljedećih mjera opreza.

UPOZORENJE

- Obavijestite tvrtku za transport da paket sadrži litij-ionsku bateriju, informirajte tvrtku o njejoj izlaznoj snazi i slijedite upute tvrtke za transport prilikom dogovaranja transporta.
- Litij-ionske baterije čija izlazna snaga prelazi 100 Wh klasificiraju se kao opasni teret i zahtijevaju primjenu posebnih procedura.
 - Za transport u inozemstvo, morate postupiti u skladu s međunarodnim zakonima te pravilima i propisima određene zemlje.

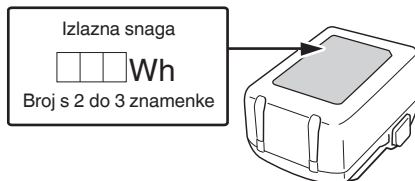

MJERE PREDOSTROŽNOSTI SPAJANJA USB UREĐAJA (UC18YSL3)

Kod pojave neočekivanog problema, podaci na USB-u spojenom na ovaj proizvod mogu biti oštećeni ili izgubljeni. Uvijek se pobrinite da napravite sigurnosnu kopiju svih podataka na USB uređaju prije korištenja ovog proizvoda. Molimo budite svjesni da naša tvrtka ne prihvaća apsolutno nikakvu odgovornost za bilo koje oštećene ili izgubljene podatke pohranjene na USB uređaju, kao ni za bilo koju štetu koja bi mogla nastati na spojenom uređaju.

UPOZORENJE

- Prije upotrebe, provjerite da li na USB kabelu za spajanje ima nekih nedostataka ili oštećenja. Korištenje USB kabela s nedostatkom ili oštećenjem može izazvati pojavu dima ili zapaljenje.
- Kada se proizvod ne koristi, pokrijte USB ulaz s gumenim poklopcem. Nakupine prašine, itd. u USB ulazu mogu izazvati pojavu dima ili zapaljenje.

NAPOMENA

- Tijekom punjenja USB-a moguće su povremene pauze.
- Kad se USB uređaj ne puni, uklonite USB uređaj iz punjača. Ukoliko to ne učinite, ne samo da se može skratiti životni vijek baterije USB uređaja, već može rezultirati neočekivanim nesrećama.
- Možda neće biti moguće punjenje nekih USB uređaja, ovisno o tipu uređaja.

NAZIVI DIJELOVA

Brojevi na popisu u nastavku odgovaraju **SI. 1–SI. 8.**

1	Spremište kablova (priklučni kabel upaljača za cigarete)
2	Spremište kablova (mrežni priklučni kabel)
3	Okretni gumb (uključivanje/isključivanje / reguliranje napajanja)

4	Prikaz rada "hladno"
5	Prikaz rada "toplo"
6	Prekidač načina rada (toplo, hladno)
7	Prekidač napajanja
8	Poklopac
9	Ventilacijski otvori
10	Spremnik
11	Baterija
12	Nazivna pločica
13	Motor
14	Pregrada
15	Ručka za nošenje
16	Brava
17	Lampica indikatora punjenja
18	Prekidač indikatora preostalog kapaciteta baterije
19	Lampica indikatora preostalog kapaciteta baterije
20	Ploča zaslona

	Rad baterije
	Mrežna utičnica
OFF	ISKLUČENO
ECO	Način rada uštede energije
MAX	Maksimalni izlaz
COLD	Hladno
WARM	Zadržite toplo
	Zaključati
	Otključati
	Upozorenje

STANDARDNA OPREMA







Osim glavne jedinice (1 jedinica), paket sadrži opremu navedenu na stranici 175.

Standardna oprema može se promijeniti bez prethodne najave.

SIMBOLI

UPOZORENJE

Za uređaj se koriste sljedeći simboli. Uvjerite se da prije uporabe razumijete njihovo značenje.

	UL18DF: Akumulatorska rashladna kutija s funkcijom održavanja temperature
	Kako bi smanjio opasnost od ozljede, korisnik mora pročitati priručnik za uporabu.
	Samo za zemlje EU Električni alat ne bacajte zajedno s ostalim kućnim otpadom! Sukladno europskim direktivama 2012/19/EU o otpadnoj električnoj i elektroničkoj opremi, te provedbi u skladu s nacionalnim zakonima i propisima, električni alat i baterije koji su dostigli kraj korisnog radnog vijeka potrebno je prikupljati odvojeno i predati u ustanove za recikliranje.
	Jednosmjerna struja
V	Nazivni napon
	Odspojite bateriju
	Isključivanje
	Utičnica upaljača za cigarete

VRSTE PRIMJENE

Ova rashladna kutija je prikladna za hlađenje ili održavanje toplom pakirane hrane i pića.

Namijenjen je za privatnu upotrebu na kampiranju, u automobilu ili slično. Nije namijenjena za industrijsku ili komercijalnu uporabu.

Nije namijenjeno za upotrebu na otvorenom.

Nije namijenjeno za uporabu u područjima podložnim posebnim uvjetima kao što su korozivne ili eksplozivne atmosfere (prašina, para ili plin).

SPECIFIKACIJE

1. Električni alat

Model	UL18DF	
Napajanje	Direktna struja 18 V, 230 V	
	Napajanje u vozilu direktnom strujom 12 V Kućno napajanje (koristeći priloženi adapter izmjenične struje)	
Kapacitet	L	24
Temperatura hlađenja	°C	Najniža temperatura hlađenja 3°C (na 23°C vanjske temperature)
Temperatura grijanja	°C	Najviša temperatura grijanja do 65°C (na 23°C vanjske temperature)

Maks. vrijeme za održavanje toplim/ održavanje hladnim (u okruženju od 23°C)	Održavanje hladnim (MAX)	Sati	2,4 (BSL36B18)
	Održavanje toplim (MAX)	Sati	2,4 (BSL36B18)
	Način uštede energije	Sati	11,6 (BSL36B18)
Baterija dostupna za ovaj alat		Višenaponska baterija, BSL18 serija	
Težina		5,3 kg (bez baterije)	

Svijetli kontinuirano (Neprekidni zvučni signal: oko 6 sek.) (ZELENO)	Punjenje završeno
UKLJUČIVANJE/ ISKLJUČIVANJE u intervalima od 0,3 sek. (CRVENO)	Pregrijavanje čekanje *2
UKLJUČIVANJE/ ISKLJUČIVANJE u intervalima od 0,1 sek. (Isprekidani zvučni signal: oko 2 sek.) (LJUBIČASTO)	Punjenje nemoguće *3

NAPOMENA

Zbog kontinuiranog programa istraživanja i razvoja tvrtke HiKOKI, ovdje navedene specifikacije mogu se promijeniti bez prethodne najave.

2. Baterija (prodaje se zasebno)

Model	Napon	Kapacitet baterije
BSL36B18	36 / 18 V *1	4,0 / 8,0 Ah *1

*1 Alat će se automatski prebaciti.

NAPOMENA

- *1 Ako crvena lampica nastavi treptati čak i nakon što je punjač priključen, provjerite je li baterija u potpunosti umetnuta.
- *2 Baterija pregrijana. Punjenje nije moguće. Iako će punjenje započeti nakon što se baterija ohladi čak i kada je ostavljena na mjestu, najbolja praksa je ukloniti bateriju i ostaviti je da se ohladi na zasjenjenom, dobro prozračenom mjestu prije punjenja.
- *3 Kvar baterije ili punjača
 - Potpuno umetnite bateriju.
 - Provjerite da nema stranih tvari zalijepljenih za držač baterije ili priključke. Ako nema stranih predmeta, moguće je da su baterija ili punjač neispravni. Odnosite u ovlašteni servis.

- Kad se punjač baterija koristi kontinuirano, punjač će se zagrijati, a to može uzrokovati probleme. Nakon što je punjenje završeno, odmorite punjač oko 5 minuta prije sljedećeg punjenja.

(2) Temperature i vrijeme punjenja baterije (Vidi **Tablicu 2**)

Tablica 2

Model	UC18YSL3	
Vrsta baterije	Li-ion	
Napon punjenja	14,4–18 V	
Temperature na kojima se baterija može puniti	0°C–50°C	
Vrijeme punjenja za kapacitet baterije približno (pri 20°C)	1,5 Ah	15 min
	2,0 Ah	20 min
	2,5 Ah	25 min
	3,0 Ah	20 min
	4,0 Ah	26 min
	5,0 Ah	32 min
Vrijeme punjenja za kapacitet višenaponske baterije, približno (pri 20°C)	6,0 Ah	38 min
	1,5 Ah (x 2 jedinice)	20 min
	2,5 Ah (x 2 jedinice)	32 min
	4,0 Ah (x 2 jedinice)	52 min
Broj ćelija baterije	4–10	

PUNJENJE

Prije uporabe električnog alata, bateriju napunite kako slijedi.

<UC18YSL3 (prodaje se zasebno)>

1. **Priključite mrežni kabel punjača u utičnicu.**
Kada utikač punjača spojite u utičnicu, lampica indikatora napajanja treperit će crveno. (vidi **Tablicu 1**)
 2. **Umetnite bateriju u punjač.**
Bateriju čvrsto umetnite u punjač kao što je prikazano na **Sl. 3** (na stranici 3).
 3. **Punjenje**
Prilikom umetanja baterije u punjač, punjenje će započeti i lampica indikatora punjenja će treptati plavo. Kada se baterija napuni do kraja, lampica indikatora punjenja svijetli zeleno. (vidi **Tablicu 1**)
- (1) Signal lampice indikatora punjenja
Signal lampice indikatora punjenja bit će kao što je prikazano u **Tablici 1**, ovisno o stanju punjača ili punjive baterije.

Tablica 1: Indikacije lampice indikatora punjenja

UKLJUČIVANJE/ ISKLJUČIVANJE u intervalima od 0,5 sek. (CRVENO)	Prije punjenja *1
Svijetli 0,5 sek. u intervalima od 1 sek. (PLAVO)	Napunjeno manje od 50%
Svijetli 1 sek. u intervalima od 0,5 sek. (PLAVO)	Napunjeno manje od 80%
Svijetli neprekidno (PLAVO)	Napunjeno više od 80%

Napon punjenja za USB	5 V
Struja punjenja za USB	2 A
Težina	0,6 kg

NAPOMENA

- Vrijeme punjenja može varirati ovisno o temperaturi okoline i naponu izvora napajanja.
- Ako punjenje traje duže vrijeme
 - Punjenje će trajati duže pri ekstremno niskim temperaturama okoline. Baterija punite na toplom mjestu (kao što je u zatvorenom prostoru).
 - Nemojte blokirati otvor za zrak. Inače će se unutrašnjost pregrijati, smanjujući performanse punjača
 - Ako ventilator hlađenja ne radi, kontaktirajte HiKOKI ovlašteni servisni centar za popravke.

4. Isključite mrežni kabel punjača iz utičnice.**5. Čvrsto držite punjač i izvucite bateriju.****NAPOMENA**

Obavezno izvadite bateriju iz punjača nakon punjenja i zatim je pohranite.

O električnom pražnjenju u slučaju novih baterija, itd.

Kako unutarnja kemijska tvar novih baterija i akumulatora koje nisu korištene dulje vrijeme nije aktivirana, električno pražnjenje može biti nisko kada ih se koristi prvi i drugi put. Ovo je privremena pojava i normalno vrijeme potrebno za punjenje će se vratiti punjenjem baterija 2–3 puta.

Kako da baterije rade duže.

- (1) Napunite baterije prije nego se potpuno isprazne. Kada osjetite da snaga alata postaje slabija, prestanite koristiti alat i napunite njegove baterije. Ako nastavite koristiti alat i iscrpите struju, baterija se može oštetiti i njezin životni vijek će postati kraći.
- (2) Izbjegavajte punjenje na visokim temperaturama. Punjiva baterija će biti vruća odmah nakon korištenja. Ako se takva baterija puni odmah nakon upotrebe, njezina unutarnja kemijska tvar će se pogoršati a životni vijek baterije će se skratiti. Ostavite bateriju i napunite je nakon što se ohladi.

MONTAŽA I RAD

Aktivnost	Slika	Stranica
Vađenje i umetanje baterije	2	2
Punjenje	3	2
Indikator preostalog kapaciteta baterije	6	3
Punjenje USB uređaja preko električne utičnice	7-a	3
Punjenje USB uređaja i baterije preko električne utičnice	7-b	3
Kako napuniti USB uređaj	8	3
Odabir pribora	–	176

PRIJE RADA

⚠ Prije uporabe provjerite ima li oštećenja. Oštećeni uređaj ne može se staviti u rad.

⚠ Prije uporabe provjerite da nazivni mrežni napon i mrežna frekvencija navedeni na tipskoj pločici odgovaraju vašem izvoru napajanja.

⚠ Spajanje na mrežno napajanje: Uvijek instalirajte RCD s maksimalnom strujom okidanja od 30 mA uzvodno.

Preporučujemo čišćenje uređaja prije prve uporabe. Pogledajte “3. Čišćenje” u “ODRŽAVANJE I PREGLEDAVANJE”.

1. Montaža ručke za nošenje (Sl. 4)

Umetnite ručku za nošenje pod prikazanim kutom, prvo na jednoj strani: Umetnite nos (na ručki za nošenje) u pravokutni dio otvora (na spoju spremnika). Zatim umetnite ručku za nošenje i s druge strane uz blago povlačenje ručke za nošenje.

POZOR

Prije nošenja uređaja, provjerite je li ručka pravilno postavljena.

2. Postavljanje

⚠ **UPOZORENJE** : Prilikom postavljanja jedinice, osigurajte da kabel za napajanje nije priklješten ili oštećen.

⚠ **UPOZORENJE** : Ne postavljajte uređaj ispred utičnica. Mrežni utikači moraju uvijek biti lako dostupni.

KORIŠTENJE

⚠ Nije predviđeno za kontinuirani rad. Maksimalno vrijeme rada iznosi 6 dana. Kada se dostigne maksimalno vrijeme rada, isključite uređaj na najmanje 2 sata.

- 1. Spojite na izvor napajanja**
- 2. Postavite korišteno napajanje**

Postavite pomoću prekidača.

- Napon napajanja 12 volti
- Izvadite priključni kabel iz spremišta kablova, odmotajte ga do kraja i uključite u prikladnu 12 voltnu utičnicu upaljača za cigarete u vozilu.

⚠ Neke utičnice za upaljač daju struju čak i kada je motor vozila ugašen. Uređaj koji je ostavljen uključen mogao bi isprazniti akumulator vašeg vozila do te mjere da se motor neće pokrenuti. Isključite uređaj kada napuštate vozilo.

- Spajanje na mrežno napajanje
- Izvadite mrežni kabel iz spremišta za kablove, potpuno ga odmotajte i uključite u odgovarajuću mrežnu utičnicu.

- Umetanje baterije

NAPOMENA

Ovaj proizvod ne može puniti bateriju iz drugih izvora napajanja.

3. Odabir načina rada

Postavite način rada pomoću prekidača:

4. Uključivanje/isključivanje, postavljanje snage

Uključivanje: Okrenite okretni gumb u smjeru kazaljke na satu.

Povećajte snagu: Okrenite okretni gumb u smjeru kazaljke na satu.

Smanjite snagu: Okrenite okretni gumb u smjeru obrnutom od smjera kazaljke na satu.

Isključivanje Okrenite okretni gumb u smjeru

Hrvatski

suprotnom od smjera kazaljke na satu dok se ne zaustavi (u položaj "OFF").
"OFF"=ISKLUČIVANJE

NAPOMENA

MAX položaj: Maksimalna unutarnja temperatura koja se može postići je 17°C niža od vanjske temperature (pri 25°C vanjske temperature).
Maksimalna unutarnja temperatura koja se može postići je cca. 60°C (pri 25°C vanjske temperature).
ECO položaj: Potrošnja energije odgovara energetskoj klasi A+++ . Maksimalna unutarnja temperatura koja se može postići je 8–11°C niža od vanjske temperature (pri 23°C vanjske temperature).

5. Otvaranje / zatvaranje poklopca (Sl. 5)

Otvoravanje: Kako biste mogli otvoriti poklopac: Ručku za nošenje preklonite prema natrag. Zatim otvorite poklopac prema natrag.

Zatvaranje: Zatvorite poklopac i preklonite ručku za nošenje prema naprijed.

6. Savjeti za uštedu energije

- Ne izlažite izravnoj sunčevoj svjetlosti.
- U načinu rada hlađenja: Upotrebljavajte već ohlađene namirnice i pića.
- Nemojte otvarati poklopac dulje nego je potrebno, zatvorite ga u potpunosti.
- Pobrinite se da zrak može kružiti između hrane.

⚠ **OPASNOST** : Isključite uređaj s izvora napajanja. Povucite utikač, uklonite bateriju. Postoji opasnost od strujnog udara!

ODRŽAVANJE I PREGLEDAVANJE

⚠ **OPASNOST** : Isključite uređaj s izvora napajanja. Povucite utikač, uklonite bateriju. Postoji opasnost od strujnog udara!

1. Provjera vijaka

Redovito pregledavajte sve vijke i osigurajte da su pravilno zategnuti. Ukoliko se bilo koji vijak otpusti, odmah ga zategnite. Nepridržavanje ovih naputaka može uzrokovati ozbiljne opasnosti.

2. Pregled terminala (alat i baterija)

Provjerite da strugotine i prašina nisu nakupljeni na terminalima.
Povremeno provjerite prije, za vrijeme i nakon rada.

POZOR

Uklonite strugotine ili prašinu ukoliko su se nakupili na terminalima.

Ako to ne učinite može doći do kvara.

3. Čišćenje

⚠ **OPASNOST** : Pazite da tekućina ne uđe u unutrašnjost poklopca kako bi se izbjegle opasnosti!
Ako su vanjski dio uređaja i poklopac zamrljani, obrišite mekom suhom krpom ili krpom navlaženom sapunicom. Ne koristite otapala na bazi klora, benzin ili razrjeđivač, jer otapaju plastiku.

Usisajte ventilacijske otvore ili ih očistite mekom četkom.

Očistite unutrašnjost posude vodom i sredstvom za pranje posuđa. Dobro osušite.

4. Skladištenje

Alat i bateriju čuvajte na mjestu na kojem je temperatura manja od 40°C i izvan dosega djece.

NAPOMENA

Skladištenje litij-ionskih baterija.

Uvjerite se da su litij-ionske baterije napunjena prije nego ih spremite.

Dugotrajno skladištenje (3 mjeseca ili duže) baterija s niskim nabojem može dovesti do pogoršanja performansi, značajno smanjiti korisno vrijeme baterije ili uzrokovati nemogućnost baterije da zadrži punjenje.

Međutim, značajno smanjeno vrijeme korištenja baterije može se oporaviti višekratnim punjenjem i korištenjem baterije dva do pet puta.

Ako je vrijeme trajanja baterije izuzetno kratko unatoč ponovljenom punjenju i uporabi, baterija je najvjerovatnije istrošena. U tom slučaju nabavite novu bateriju.

POZOR

Tijekom rada i održavanja električnih alata, potrebno je pridržavati se sigurnosnih propisa i standarda propisanih u svakoj zemlji.

Važna obavijest za baterije za HiKOKI bežični električni alat

Molimo uvijek koristite naše originalne baterije. Ne možemo jamčiti sigurnost i učinkovitost našeg bežičnog električnog alata ako se koristi s drugim baterijama, ili kad se baterije rastavljaju i mijenjaju (kao što je demontaža i zamjena ćelija ili drugih unutarnjih dijelova).

JAMSTVO

Jamčimo da HiKOKI električni alat udovoljava zakonskim propisima. Ovo jamstvo ne pokriva oštećenja nastala pogrešnom uporabom, zlorabom, ili normalnim trošenjem. U slučaju prigovora, nerastavljen električni alat zajedno s POTVRDOM O JAMSTVU na kraju ovih uputa pošaljite ovlaštenom HiKOKI servisu.

NAPOMENA

Zbog kontinuiranog programa istraživanja i razvoja tvrtke HiKOKI, ovdje navedene specifikacije mogu se promijeniti bez prethodne najave.

PROBLEMI

Uređaj ne radi:

- Provjerite jesu li utikač ili baterija umetnuti dok se ne zaustave.
- Ako je prekidač za odabir napajanja u položaju "baterija": Provjerite stanje napunjenosti baterije koja se puni. Po potrebi napunite bateriju.
- Ako je prekidač za odabir napajanja postavljen na 12 V: Uključite kontakt vašeg vozila.
- Je li uređaj uključen okretnim gumbom i na prekidaču načina rada?

Uređaj ne hladi pravilno:

- Postavite uređaj na hladnije mjesto. Ne izlažite izravnoj sunčevoj svjetlosti.
- Pobrinite se da ventilacijski otvori nisu pokriveni. Potrebno je osigurati dovoljnu cirkulaciju zraka.
- Povećajte snagu: Okrenite okretni gumb u smjeru kazaljke na satu.

Uređaj ne grije pravilno:

- Pobrinite se da ventilacijski otvori nisu pokriveni. Potrebno je osigurati dovoljnu cirkulaciju zraka.
- Povećajte snagu: Okrenite okretni gumb u smjeru kazaljke na satu.

UL18DF

(NN)

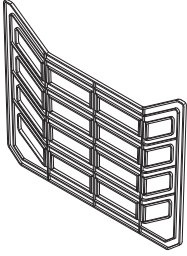

1

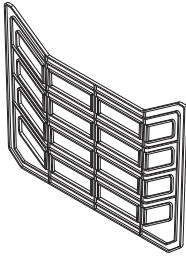

381485

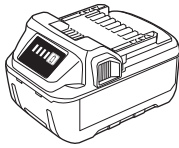

BSL18..

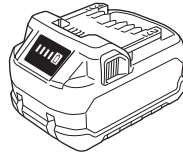

BSL36..18..

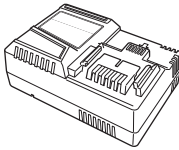

UC18YSL3 (14,4 V-18 V)

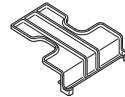

329897

<p>English</p> <p>GUARANTEE CERTIFICATE</p> <ol style="list-style-type: none"> Model No. Serial No. Date of Purchase Customer Name and Address Dealer Name and Address (Please stamp dealer name and address) 	<p>Dansk</p> <p>GARANTIBEVIS</p> <ol style="list-style-type: none"> Modelnummer Serienummer Købsdato Kundes navn og adresse Forhandlers navn og adresse (Indsæt stempel med forhandlers navn og adresse) 	<p>Română</p> <p>CERTIFICAT DE GARANȚIE</p> <ol style="list-style-type: none"> Model nr. Nr. de serie Data cumpărării Numele și adresa clientului Numele și adresa distribuitorului (Vă rugăm aplicați ștampila cu numele și adresa distribuitorului)
<p>Deutsch</p> <p>GARANTIESCHEIN</p> <ol style="list-style-type: none"> Modell-Nr. Serien-Nr. Kaufdatum Name und Anschrift des Kunden Name und Anschrift des Händlers (Bitte mit Namen und Anschrift des Handlers abstemeln) 	<p>Norsk</p> <p>GARANTISERTIFIKAT</p> <ol style="list-style-type: none"> Modellnr. Serienr. Kjøpsdato Kundens navn og adresse Forhandlerens navn og adresse (Vennligst stemple forhandlerens navn og adresse) 	<p>Slovenščina</p> <p>GARANCIJSKO POTRDILO</p> <ol style="list-style-type: none"> Št. modela Serijska št. Datum nakupa Ime in naslov kupca Ime in naslov prodajalca (Prosimo vtisnite žig z imenom in naslovom prodajalca)
<p>Français</p> <p>CERTIFICAT DE GARANTIE</p> <ol style="list-style-type: none"> No. de modèle No de série Date d'achat Nom et adresse du client Nom et adresse du revendeur (Cachet portant le nom et l'adresse du revendeur) 	<p>Suomi</p> <p>TAKUUTODISTUS</p> <ol style="list-style-type: none"> Malli nro Sarja nro Ostopäivämäärä Asiakkaan nimi ja osoite Myyjän nimi ja osoite (Leimaa myyjän nimi ja osoite) 	<p>Slovenčina</p> <p>ZÁRUČNÝ LISTA</p> <ol style="list-style-type: none"> Č. modelu Sériové č. Dátum zakúpenia Meno a adresa zákazníka Názov a adresa predajcu (Pečiatka s názvom a adresou predajcu)
<p>Italiano</p> <p>CERTIFICATO DI GARANZIA</p> <ol style="list-style-type: none"> Modello N° di serie Data di acquisto Nome e indirizzo dell'acquirente Nome e indirizzo del rivenditore (Si prega di apporre il timbro con questi dati) 	<p>Ελληνικά</p> <p>ΠΙΣΤΟΠΟΙΗΤΙΚΟ ΕΓΓΥΗΣΗΣ</p> <ol style="list-style-type: none"> Αρ. Μοντέλου Αύξων Αρ. Ημερομηνία αγοράς Όνομα και διεύθυνση πελάτη Όνομα και διεύθυνση μεταπωλητή (Παρακαλούμε να χρησιμοποιηθεί σφραγίδα) 	<p>Български</p> <p>ГАРАНЦИОНЕН СЕРТИФИКАТ</p> <ol style="list-style-type: none"> Модел № Сериен № Дата за закупуване Име и адрес на клиента Име и адрес на търговеца (Моля, отпечатайте името и адрес на дилъра)
<p>Nederlands</p> <p>GARANTIEBEWIJS</p> <ol style="list-style-type: none"> Modelnummer Serienummer Datum van aankoop Naam en adres van de gebruiker Naam en adres van de handelaar (Stempel a.u.b. naam en adres vande de handelaar) 	<p>Polski</p> <p>GWARANCJA</p> <ol style="list-style-type: none"> Model Numer seryjny Data zakupu Nazwa klienta i adres Nazwa dealera i adres (Pieczęć punktu sprzedaży) 	<p>Srpski</p> <p>GARANTNI SERTIFIKAT</p> <ol style="list-style-type: none"> Br. modela. Serijski br. Datum kupovine Ime i adresa kupca Ime i adresa prodavca (Molimo da stavite pečat na ime i adresu trgovca)
<p>Español</p> <p>CERTIFICADO DE GARANTÍA</p> <ol style="list-style-type: none"> Número de modelo Número de serie Fecha de adquisición Nombre y dirección del cliente Nombre y dirección del distribuidor (Se ruega poner el sello del distribuidor con su nombre y dirección) 	<p>Magyar</p> <p>GARANCIÁ BIZONYLAT</p> <ol style="list-style-type: none"> Típuszám Sorozatszám A vásárlás dátuma A Vásárló neve és címe A Kereskedő neve és címe (Kérjük ide elhelyezni a Kereskedő nevének és címének pecsétjét) 	<p>Hrvatski</p> <p>JAMSTVENI CERTIFIKAT</p> <ol style="list-style-type: none"> Br modela. Serijski br. Datum kupnje Ime i adresa kupca Ime i adresa trgovca (Molimo stavite pečat na ime i adresu trgovca)
<p>Português</p> <p>CERTIFICADO DE GARANTIA</p> <ol style="list-style-type: none"> Número do modelo Número do série Data de compra Nome e morada do cliente Nome e morada do distribuidor (Por favor, carimbe o nome e morada do distribuidor) 	<p>Čeština</p> <p>ZÁRUČNÍ LIST</p> <ol style="list-style-type: none"> Model č. Série č. Datum nákupu Jméno a adresa zákazníka Jméno a adresa prodejce (Prosíme o razítko se jménem a adresou prodejce) 	
<p>Svenska</p> <p>GARANTICERTIFIKAT</p> <ol style="list-style-type: none"> Modellnr Serienr Inköpsdatum Kundens namn och adress Försäljarens namn och adress (Stämpla försäljarens namn och adress) 	<p>Türkçe</p> <p>GARANTİ SERTİFİKASI</p> <ol style="list-style-type: none"> Model No. Seri No. Satın Alma Tarihi Müşteri Adı ve Adresi Bağlı Adı ve Adresi (Lütfen bağlı adını ve adresini kaşe olarak basın) 	

HIKOKI

①	
②	
③	
④	
⑤	



Hikoki Power Tools Deutschland GmbH

Siemensring 34, 47877 Willich, Germany
Tel: +49 2154 49930
Fax: +49 2154 499350
URL: <http://www.hikoki-powertools.de>

Hikoki Power Tools Netherlands B.V.

Brabanthaven 11, 3433 PJ Nieuwegein, The Netherlands
Tel: +31 30 6084040
Fax: +31 30 6067266
URL: <http://www.hikoki-powertools.nl>

Hikoki Power Tools (U.K.) Ltd.

25 Majestic Road, Southampton, SO16 OYT,
United Kingdom
Tel: +44 1908 660663
Fax: +44 1908 606642
URL: <http://www.hikoki-powertools.uk>

Hikoki Power Tools France S.A.S.

Parc de l'Eglantier 22, rue des Cerisiers, Lisses-C.E. 1541,
91015 EVRY CEDEX, France
Tel: +33 1 69474949
Fax: +33 1 60861416
URL: <http://www.hikoki-powertools.fr>

Hikoki Power Tools Belgium N.V./S.A.

Koningin Astridlaan 51, B-1780 Wemmel, Belgium
Tel: +32 2 460 1720
Fax: +32 2 460 2542
URL: <http://www.hikoki-powertools.be>

Hikoki Power Tools Italia S.p.A

Via Piave 35, 36077, Altavilla Vicentina (VI), Italy
Tel: +39 0444 548111
Fax: +39 0444 548110
URL: <http://www.hikoki-powertools.it>

Hikoki Power Tools Ibérica, S.A.

C/ Puigbarral, 26-28, Pol. Ind. Can Petit, 08227 Terrassa
(Barcelona), Spain
Tel: +34 93 735 6722
Fax: +34 93 735 7442
URL: <http://www.hikoki-powertools.es>

Hikoki Power Tools Österreich GmbH

IndustrieZentrum NÖ –Süd, Straße 7, Obj. 58/A6 2355
Wiener Neudorf, Austria
Tel: +43 2236 64673/5
Fax: +43 2236 63373
URL: <http://www.hikoki-powertools.at>

Hikoki Power Tools Norway AS

Kjeller Vest 7, N-2007 Kjeller, Norway
Tel: (+47) 6692 6600
Fax: (+47) 6692 6650
URL: <http://www.hikoki-powertools.no>

Hikoki Power Tools Sweden AB

Rotebergsvagen 2B SE-192 78 Sollentuna, Sweden
Tel: (+46) 8 598 999 00
Fax: (+46) 8 598 999 40
URL: <http://www.hikoki-powertools.se>

Hikoki Power Tools Denmark A/S

Lillebaeltsvej 90, 6715 Esbjerg N, Denmark
Tel: (+45) 75 14 32 00
Fax: (+45) 75 14 36 66
URL: <http://www.hikoki-powertools.dk>

Hikoki Power Tools Finland Oy

Tupalankatu 9, 15680 Lahti, Finland
Tel: (+358) 20 7431 530
Fax: (+358) 20 7431 531
URL: <http://www.hikoki-powertools.fi>

Hikoki Power Tools Hungary Kft.

1106 Bogáncsvirág u.5-7, Budapest, Hungary
Tel: +36 1 2643433
Fax: +36 1 2643429
URL: <http://www.hikoki-powertools.hu>

Hikoki Power Tools Polska Sp. z o. o.

ul. Gierdziejewskiego 1
02-495 Warszawa, Poland
Tel: +48 22 863 33 78
Fax: +48 22 863 33 82
URL: <http://www.hikoki-narzedzia.pl>

Hikoki Power Tools Czech s.r.o.

Modřická 205, 664 48 Moravany, Czech Republic
Tel: +420 547 422 660
Fax: +420 547 213 588
URL: <http://www.hikoki-powertools.cz>

Hikoki Power Tools Romania S.R.L.

Ring Road, No. 66, Mustang Traco Warehouses,
Warehouse No.1, Pantelimon City, 077145, Ilfov County,
Romania
Tel: +40 371 135 109
Fax: +40 372 899 765
URL: <http://www.hikoki-powertools.ro>

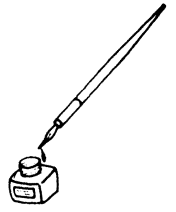

Informations sur le recyclage des machines et des batteries

 <p>FR Cet appareil et sa batterie se recyclent</p> <p>À DÉPOSER EN MAGASIN</p> <p>OU</p> <p>À DÉPOSER EN DÉCHÈTERIE</p> <p>Points de collecte sur www.quefairedemesdechets.fr</p>	<p>Pour les sets de machines et batteries Li-ion</p>
--	--

Explication des symboles

Veillez vérifier les directives locales pour assurer un traitement durable des emballages et des batteries.



Le logo de tri « Triman »

Symbole informant le consommateur que le produit ou l'emballage doit être trié ou apporté à un point de recyclage

Veillez consulter les directives de votre municipalité





Container de tri

Symbole identifiant la collecte séparée des piles et accumulateurs, des équipements électriques et électroniques

Le produit ne doit pas être jeté comme un déchet non trié, mais doit être jeté dans un container de collecte séparé pour être récupéré et recyclé

Veillez consulter les directives de votre municipalité

<p>English</p> <p>EC DECLARATION OF CONFORMITY</p> <p>We declare under our sole responsibility that Cordless Cooler and Warmer storage, identified by type and specific identification code *1), is in conformity with all relevant requirements of the directives *2) and standards *3). Technical file at *4) – See below.</p> <p>The European Standard Manager at the representative office in Europe is authorized to compile the technical file.</p> <p>The declaration is applicable to the product affixed CE marking.</p>	<p>Nederlands</p> <p>EC VERKLARING VAN CONFORMITEIT</p> <p>Wij verklaren onder onze eigen verantwoordelijkheid dat de Accu koelbox met verwarmfunctie, geïdentificeerd door het type en de specifieke identificatiecode*1), voldoet aan alle relevante bepalingen van de richtlijnen*2) en normen*3). Technische documentatie bij*4) – zie onder.</p> <p>De Europese Normen Manager bij de vertegenwoordiging in Europa is gemachtigd om het technisch dossier samen te stellen.</p> <p>Deze verklaring is van toepassing op producten voorzien van de CE-markeringen.</p>
<p>Deutsch</p> <p>EG-KONFORMITÄTSERKLÄRUNG</p> <p>Wir erklären in alleiniger Verantwortung, dass die durch den Typ und den spezifischen Identifizierungscode *1) identifizierte Akku Kühl- und Wärmebox allen einschlägigen Bestimmungen der Richtlinien *2) und Normen *3) entspricht. Technische Unterlagen unter *4) – Siehe unten.</p> <p>Die Leitung der repräsentativen Behörde für europäische Normen und Richtlinien ist berechtigt, die technischen Unterlagen zusammenzustellen.</p> <p>Die Erklärung gilt für die an dem Produkt angebrachte CE-Kennzeichnung.</p>	<p>Español</p> <p>DECLARACIÓN DE CONFORMIDAD DE LA CE</p> <p>Declaramos bajo nuestra única responsabilidad que la Nevera a batería para refrigeración y calentamiento, identificada por tipo y por código de identificación específico *1), está en conformidad con todas las disposiciones correspondientes de las directivas *2) y de las normas *3). Documentación técnica en *4) – Ver a continuación.</p> <p>El Director de Normas Europeas en la oficina de representación en Europa está autorizado para elaborar el expediente técnico.</p> <p>La declaración se aplica al producto con marcas de la CE.</p>
<p>Français</p> <p>DECLARATION DE CONFORMITE CE</p> <p>Nous déclarons sous notre entière responsabilité que la Glacière 2 en 1 chaud / froid, identifiée par le type et le code d'identification spécifique *1) est en conformité avec toutes les exigences applicables des directives *2) et des normes *3). Dossier technique en *4) – Voir ci-dessous.</p> <p>Le Gestionnaire des normes européennes du bureau de représentation en Europe est autorisé à constituer le dossier technique.</p> <p>Cette déclaration s'applique aux produits désignés CE.</p>	<p>Português</p> <p>DECLARAÇÃO DE CONFORMIDADE CE</p> <p>Declaramos, sob nossa única e inteira responsabilidade, que a Mala térmica a bateria que refresca e aquece, identificada por tipo e código de identificação específico *1), está em conformidade com todos os requerimentos relevantes das diretivas *2) e normas *3). Ficheiro técnico em *4) – Consulte abaixo.</p> <p>O Gestor de Normas Europeias no escritório de representação na Europa está autorizado a compilar o ficheiro técnico.</p> <p>A declaração aplica-se aos produtos com marca CE.</p>
<p>Italiano</p> <p>DICHIARAZIONE DI CONFORMITÀ CE</p> <p>Dichiariamo sotto la nostra esclusiva responsabilità che il Box Termico, identificato dal tipo e dal codice identificativo specifico *1), è conforme a tutti i requisiti delle direttive *2) e degli standard *3). Documentazione tecnica presso *4) – Vedere sotto.</p> <p>Il gestore delle norme europee presso l'ufficio di rappresentanza in Europa è autorizzato a compilare il fascicolo tecnico.</p> <p>La dichiarazione è applicabile ai prodotti cui sono applicati i marchi CE.</p>	<p>Svenska</p> <p>EG-DEKLARATION BETRÄFFANDE LIKFORMIGHET</p> <p>Vi förklarar på eget ansvar att produkten batteridriven Kyl- & Värmebox, som är identifierad enligt typ och särskild identifikationskod *1), överensstämmer med alla relevanta krav i direktiven *2) och standarderna *3). Teknisk fil enligt *4) – Se nedan.</p> <p>Den europeiska standardansvariga på representationskontoret i Europa är auktoriserad att sammanställa den tekniska filen.</p> <p>Denna försäkran gäller för produkten med tillhörande CE-märkning.</p>
<p>*1) UL18DF C364703S</p> <p>*2) 2014/30/EU, 2006/42/EC, 2011/65/EU</p> <p>*3) EN 60335-1:2012+A15:2021 EN IEC 60335-2-24:2022+A1 1:2022 EN 60335-2-29:2021+A1:2021 EN IEC 55014-1:2021 EN IEC 55014-2:2021 EN IEC 61000-3-2:2019+A1:2021 EN 61000-3-3:2013+A1:2019+A2:2021 EN 50498:2010</p>	
<p>*4) Representative office in Europe Hikoki Power Tools Deutschland GmbH Siemensring 34, 47877 Willich, Germany</p> <p>Head office in Japan Koki Holdings Co., Ltd. Shinagawa Intercity Tower A, 15-1, Konan 2-chome, Minato-ku, Tokyo, Japan</p> <p>30. 11. 2023 Akihisa Yahagi European Standard Manager</p> <p>30. 11. 2023  K. Yokoyama General Manager of Quality Assurance Division</p> 	

<p>Dansk</p> <p>EF-OVERENSSTEMMELSESERKLÆRING</p> <p>Vi erklærer os fuldstændigt ansvarlige for, at Opbevaring af trådløse køler og varmer, identificeret ved type og specifik identifikationskode *1), er i overensstemmelse med alle relevante krav i direktiverne *2) og standarderne *3). Teknisk fil i *4) - Se nedenfor.</p> <p>Lederen af europæiske standarder ved repræsentationskontoret i Europa er bemyndiget til at compilere den tekniske fil.</p> <p>Erklæringen gælder produktet, der er mærket med CE.</p>	<p>Polski</p> <p>DEKLARACJA ZGODNOŚCI Z WE</p> <p>Oświadczamy na własną wyłączną odpowiedzialność, że akumulatorowy chłodziarko-ogrzewacz podanego typu i oznaczona unikalnym kodem identyfikacyjnym *1) jest zgodna z wszystkimi właściwymi wymogami dyrektyw *2) i norm *3). Dokumentacja techniczna w *4) – Patrz poniżej.</p> <p>Menedżer Norm Europejskich przedstawicielstwa firmy w Europie jest upoważniony do sporządzenia dokumentacji technicznej.</p> <p>Niniejsza deklaracja ma zastosowanie do produktu opatrzonego znakiem CE.</p>
<p>Norsk</p> <p>EF'S ERKLÆRING OM OVERENSSTEMMELSE</p> <p>Vi erklærer på eget ansvar at den trådløse kjøle- og varmeoppbevaringen, identifisert etter type og spesifikk identifikasjonskode *1), er i samsvar med alle relevante krav i direktiver *2) og standarder *3). Teknisk fil under *4) - Se nedenfor.</p> <p>Styreren for europeiske standarder ved representantkontoret i Europa er autorisert til å compilere den tekniske filen.</p> <p>Erklæringen gjelder for CE-merket på produktet.</p>	<p>Magyar</p> <p>EK MEGFELELŐSÉGI NYILATKOZAT</p> <p>A kizárólagos felelősségünkre kijelentjük, hogy az akkumulátoros hűtőtáska, amely típus és egyedi azonosító kód *1) alapján azonosított, megfelel az irányelvek *2) és szabványok *3) vonatkozó követelményeinek. Műszaki fájll *4) - Lásd alább.</p> <p>Az EU képviselői iroda európai szabványügyi menedzsere jogosult a műszaki dokumentáció összeállítására.</p> <p>Jelen nyilatkozat a terméken feltüntetett CE jelzésre vonatkozik.</p>
<p>Suomi</p> <p>EY-ILMOITUS YHDENMUKAISUUDESTA</p> <p>Valmistaja vakuuttaa yksinomaisella vastuullaan, että tyyppin ja erityisen tunnistuskoodin *1) perusteella tunnistettava akkukäyttöinen kylmä- / lämpölaukku on kaikkien direktiivien *2) ja standardien *3) asiaankuuluvien vaatimusten mukainen. Tekninen tiedosto kohdassa *4) – katso alta.</p> <p>Eurooppalaisten standardien hallintaelin Euroopan edustustossa on valtuutettu kokoamaan teknisen tiedoston.</p> <p>Ilmoitus on sovellettavissa tuotteen kiinnitettyyn CE-merkintään.</p>	<p>Čeština</p> <p>PROHLÁŠENÍ O SHODĚ S ES</p> <p>Prohlašujeme na svou výhradní zodpovědnost, že aku chladicí a ohřívací box, identifikovaný podle typu a specifického identifikačního kódu *1), je v souladu se všemi příslušnými požadavky směrnice *2) a norem *3). Technický soubor *4) - viz níže.</p> <p>K sestavení technické dokumentace je oprávněn manažer pro evropské standardy v evropském obchodním zastoupení.</p> <p>Toto prohlášení platí pro výrobek označený značkou CE.</p>
<p>Ελληνικά</p> <p>ΕΚ ΔΗΛΩΣΗ ΕΝΑΡΜΟΝΙΣΜΟΥ</p> <p>Δηλώνουμε με αποκλειστική μας ευθύνη ότι το ασύρματο ψυκτικό θερμαντικό, το οποίο προσδιορίζεται από τον τύπο και ειδικό αναγνωριστικό κωδικό *1), είναι σύμφωνος με όλες τις σχετικές απαιτήσεις των Οδηγιών *2) και με τα σχετικά πρότυπα *3). Τεχνικό Αρχείο στο *4) - Δείτε παρακάτω.</p> <p>Ο Διαχειριστής Ευρωπαϊκών Προτύπων στο γραφείο εκπροσώπησης στην Ευρώπη είναι εξουσιοδοτημένος για τη σύνταξη του τεχνικού φακέλου.</p> <p>Η δήλωση ισχύει μόνο για το προϊόν που είναι τοποθετημένη σήμανση CE.</p>	<p>Türkçe</p> <p>AT UYGUNLUK BEYANI</p> <p>Tip ve özel tanımlanmış koduyla tanımlanan *1) Akülü Soğutucu ve Isıtıcı depolama'nın direktiflerin *2) ve standartların *3) tüm ilgili gereksinimlerine uygun olduğunu tamamen kendi sorumluluğumuz altında beyan ederiz. Teknik dosya *4)'dedir – Aşağıya bakın.</p> <p>Avrupa'daki temsilcilik ofisindeki Avrupa Standartları Yöneticisi, teknik dosyayı derlemek için yetkilendirilmiştir.</p> <p>Beyan, üzerinde CE işareti bulunan ürünler için geçerlidir.</p>
<p>*1) UL18DF C364703S</p> <p>*2) 2014/30/EU, 2006/42/EC, 2011/65/EU</p> <p>*3) EN 60335-1:2012+A15:2021 EN IEC 60335-2-24:2022+A11:2022 EN 60335-2-29:2021+A1:2021 EN IEC 55014-1:2021 EN IEC 55014-2:2021 EN IEC 61000-3-2:2019+A1:2021 EN 61000-3-3:2013+A1:2019+A2:2021 EN 50498:2010</p>	
<p>*4) Representative office in Europe Hikoki Power Tools Deutschland GmbH Siemensring 34, 47877 Willich, Germany</p> <p>Head office in Japan Koki Holdings Co., Ltd. Shinagawa Intercity Tower A, 15-1, Konan 2-chome, Minato-ku, Tokyo, Japan</p>	<p>30. 11. 2023 Akihisa Yahagi European Standard Manager</p> <p>30. 11. 2023  K. Yokoyama General Manager of Quality Assurance Division</p>

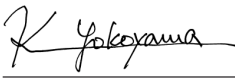
<p>Română</p>	<p>Български</p>
<p>DECLARAȚIE DE CONFORMITATE CE</p> <p>Declarăm pe propria răspundere că Lada frigorifică cu acumulator, identificată după tipul și codul de identificare specific *1), este în conformitate cu toate cerințele relevante ale directivelor *2) și ale standardelor *3). Fișier tehnic la *4) – Vezi mai jos. Managerul standardelor europene de la biroul reprezentanței din Europa este autorizat să întocmească dosarul tehnic. Declarația se referă la produsul pe care este aplicat semnul CE.</p>	<p>ЕО ДЕКЛАРАЦИЯ ЗА СЪОТВЕТСТВИЕ</p> <p>Декларираме на своя собствена отговорност, че Хладилната Чанта, идентифицирана по тип и специален идентификационен код *1), е в съответствие с всички съответни изисквания на директивите *2) и стандартите *3). Техническо досие в *4) - Вижте по-долу. Мениджърът по европейските стандарти в представителния офис в Европа е упълномощен да съставя техническото досие. Декларацията е приложима за продукта, който има поставена CE маркировка.</p>
<p>Slovenščina</p>	<p>Srpski</p>
<p>ES IZJAVA O SKLADNOSTI</p> <p>Na lastno odgovornost izjavljamo, da je Baterijska hladilna torba s funkcijo ogrevanja, označena z vrsto in posebno identifikacijsko kodo *1), v skladu z vsemi ustreznimi zahtevami direktiv *2) in standardov *3). Tehnična dokumentacija pod *4) – glejte spodaj. Upravitelj evropskih standardov na predstavništvu v Evropi je pooblaščen za pripravo tehnične dokumentacije. Deklaracija je označena na izdelku s pritrjeno oznako CE.</p>	<p>EZ DEKLARACIJA O USAGLAŠENOSTI</p> <p>Pod punom odgovornošću izjavljujemo da je Akumulatorska rashladna kutija sa funkcijom održavanja temperature, identifikovana prema tipu i specifičnom identifikacionom kodu *1), u skladu sa svim relevantnim zahtevima direktiva *2) i standardi *3). Tehnička datoteka pod *4) - Pogledajte dole. Direktor za evropske standarde u kancelariji predstavništva u Evropi je odgovoran za sastavljanje tehničke dokumentacije. Deklaracija je primenjiva na proizvod na koji je stavljena CE oznaka.</p>
<p>Slovenčina</p>	<p>Hrvatski</p>
<p>ES VYHLÁSENIE O ZHODE</p> <p>Týmto vyhlasujeme na vlastnú zodpovednosť, že výrobok Akumulátorová chladniaca a ohrievacia skladovacia nádoba identifikovaný podľa typu a špecifického identifikáčného kódu *1) je v zhode so všetkými príslušnými požiadavkami smerníc *2) a noriem *3). Technický súbor v *4) – Pozrite nižšie. Manažér evropských noriem na zastupujúcom úrade v Európe má oprávnenie na zostavovanie technickej dokumentácie. Toto vyhlásenie sa vzťahuje na výrobok označený značkou CE.</p>	<p>EZ IZJAVA O SUKLADNOSTI</p> <p>Izjavljujemo pod vlastitom odgovornošću da je bežična Akumulatorska rashladna kutija s funkcijom održavanja temperature, identificirana prema vrsti i posebnom identifikacijskom kodu *1), u skladu sa svim relevantnim zahtjevima direktiva *2) i standarda *3). Tehnička dokumentacija na *4) - Vidi dolje. Manažer za evropske standarde u europskom predstavništvu tvrtke ovlašten je za sastavljanje tehničke dokumentacije. Izjava se primjenjuje na proizvod na kojem je stavljena CE oznaka.</p>
<p>*1) UL18DF C364703S *2) 2014/30/EU, 2006/42/EC, 2011/65/EU *3) EN 60335-1:2012+A15:2021 EN IEC 60335-2-24:2022+A11:2022 EN 60335-2-29:2021+A1:2021 EN IEC 55014-1:2021 EN IEC 55014-2:2021 EN IEC 61000-3-2:2019+A1:2021 EN 61000-3-3:2013+A1:2019+A2:2021 EN 50498:2010</p>	
<p>*4) Representative office in Europe Hikoki Power Tools Deutschland GmbH Siemensring 34, 47877 Willich, Germany</p> <p>Head office in Japan Koki Holdings Co., Ltd. Shinagawa Intercity Tower A, 15-1, Konan 2-chome, Minato-ku, Tokyo, Japan</p> <p>30. 11. 2023 Akihisa Yahagi European Standard Manager</p> <p>CE 30. 11. 2023 </p> <p>K. Yokoyama General Manager of Quality Assurance Division</p>	

Koki Holdings Co., Ltd.